



D016HY001-00
971E 00510 MB3648J9-1 (1版)
2019年1月

MultiWriter 5350

NEC

かんたん設置ガイド

はじめに「安全にお使いいただくために」をお読みください。その後「かんたん設置ガイド」をお読みになり、正しく設置してください。

付属品を確認する

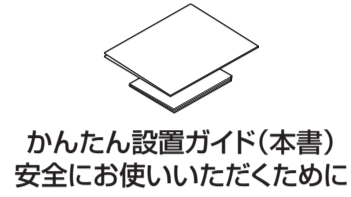
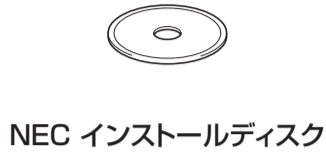
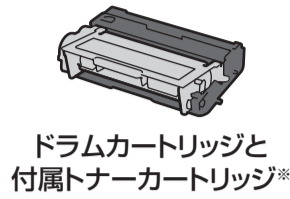
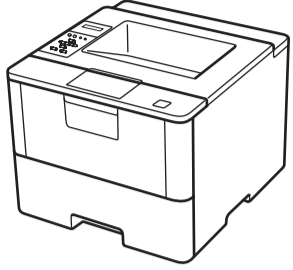

※お買い上げ時にあらかじめ取り付けられています。

注意

・本製品とパソコンをつなぐUSBケーブルおよびネットワークに接続するLANケーブルは同梱されていません。利用するケーブルをお買い求めください。

USBケーブル

2.0m以下のUSBケーブル（タイプA/B）を推奨します。

LANケーブル

カテゴリ5以上のストレートタイプのツイストペアケーブルをお使いください。1000BASE-T（ギガビットイーサネット）で通信する場合は1000BASE-Tに対応したネットワーク機器をお使いください。

1 梱包材を取り外す

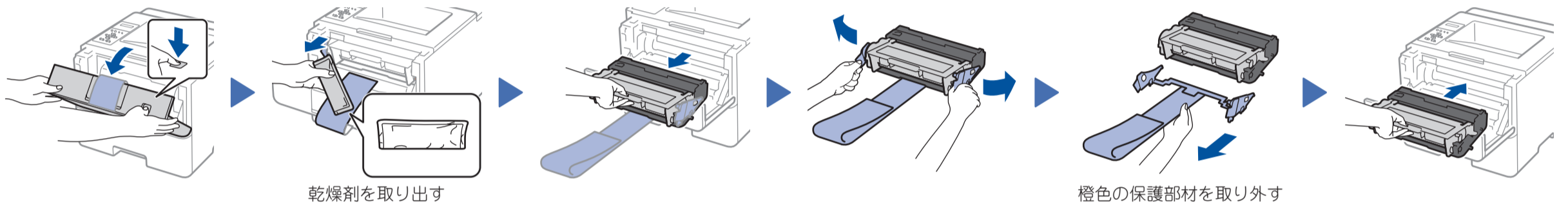

2 用紙をセットする

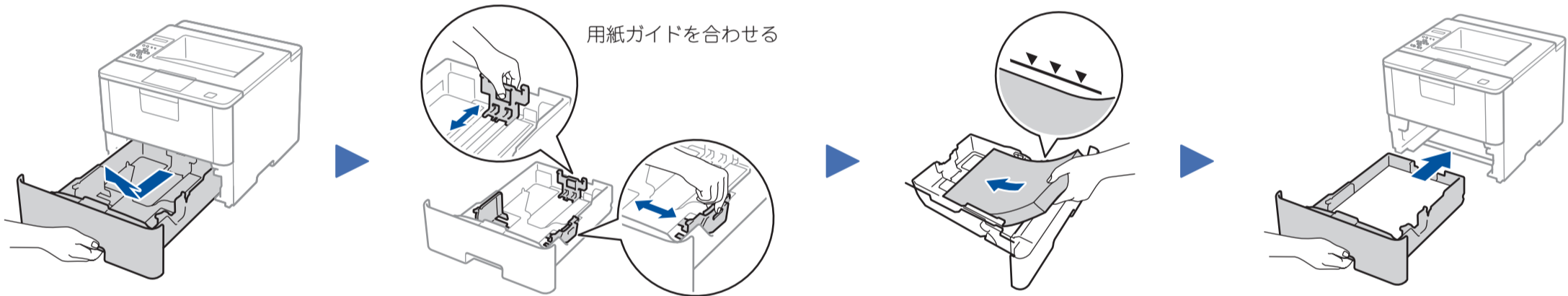

3 電源コードを接続して、電源を入れる

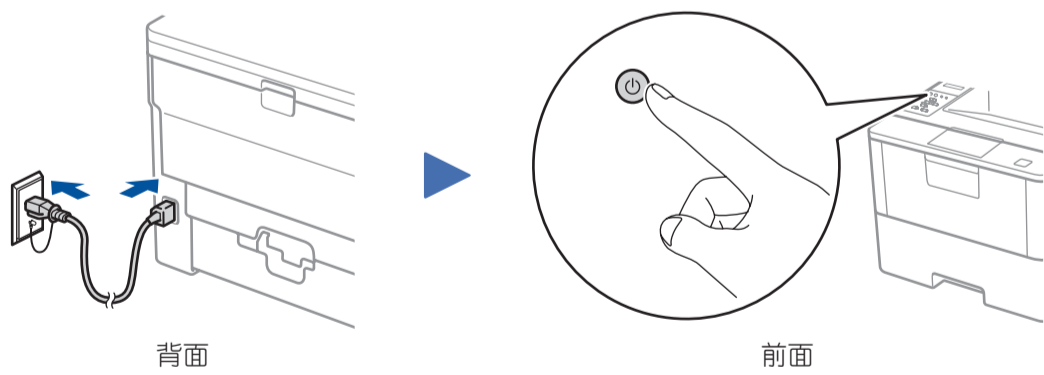

4 接続方法を選択する

パソコン



5 に進み、指示に従う

注意
無線LANはパソコンから設定することをおすすめします。

スマートフォンなどの携帯端末

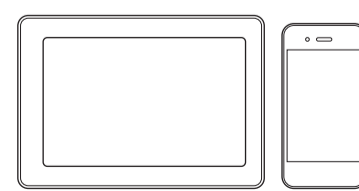

6 に進み、指示に従う



5 パソコンと接続する

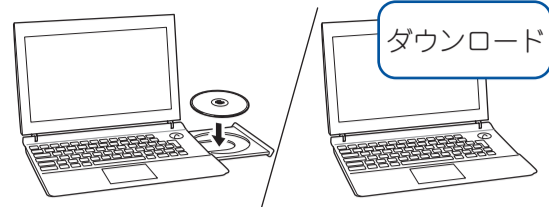

インストーラーディスクをCD/DVD-ROMドライブにセットします。CD/DVD-ROMドライブが無い場合は、<https://jpn.nec.com/printer/laser/download/index.html> からドライバーとソフトウェアをダウンロードしてください。

新しいOSをお使いの場合は、上記のウェブサイトアクセスして、最新のドライバーやソフトウェアをダウンロードしてください。

▶ 画面の指示に従ってインストールを進めます。

▶ 完了

Windows®の場合:
製品のインストール画面が表示されないときは、[コンピューター (PC)] からCD/DVD-ROMドライブアイコンをダブルクリックし、[start.exe] をダブルクリックしてください。

Macの場合:
ドライバーの機能を十分に使うために、プリンターを追加するときは、[CUPSドライバー] を選択することをお勧めします。

接続できない場合は、以下をお試しください：

無線LAN

無線LANアクセスポイントを再起動します。(可能な場合)

有線LAN
USB

ケーブルを取り外します。

本製品とパソコンを再起動し、5 の操作を行います。

それでも接続できない場合は 6 に進みます。

6 本製品を無線LANアクセスポイントと接続する

お使いの無線LANアクセスポイントのSSIDおよびネットワークキーを調べて、下記の枠内に記入します。

SSID (ネットワーク名)	
ネットワークキー (セキュリティキー/暗号化キー)	

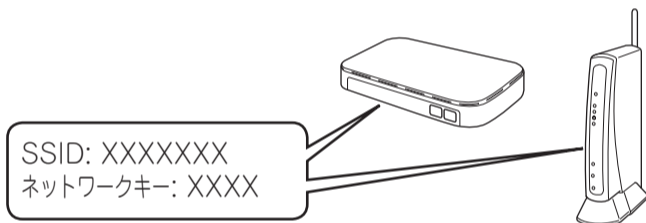

メニューオプションは▲または▼で選択してOKを押します。
[ネットワーク] > [無線LAN] > [セッティングガイド] を選択して、▼を押す。

無線LANアクセスポイントを持っていない場合でも、パソコンと製品、携帯端末と製品、というように直接接続することが可能です。

お使いの無線LANアクセスポイントのSSID (ネットワーク名) を選び、ネットワークキー (セキュリティキー/暗号化キー) を入力して▼を押します。

無線LAN接続が完了すると、画面に「セッティング完了」と表示されます。

接続できない場合は、お使いの製品と無線LANアクセスポイントを再起動し、6 の操作をやり直します。

パソコンの場合

5 に進み、ソフトウェアをインストールします。

スマートフォンなどの
携帯端末の場合

7 に進み、アプリケーションをインストールします。

SSIDおよびネットワークキーがわからない場合は、ネットワーク管理者または無線LANアクセスポイントのメーカーにお問い合わせください。

7 Print Utilityを使ってスマートフォンなどの携帯端末から印刷する

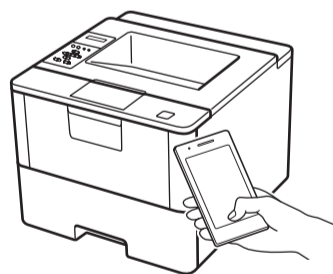

Print Utilityはスマートフォン/タブレット用の無料アプリケーションです。スマートフォン/タブレットからプリントできます。詳しくは、次を参照してください。

- iOSの場合: 「Print Utility for iOS」はApp Storeから無料でダウンロードできます。
- Androidの場合: 「Print Utility for Android」はGoogle Playから無料でダウンロードできます。