

ラベルプリンタ MultiCoder サプライ品

# マルチコーダ ラベル用紙・リストバンド



## 医療機関向けサプライ

### ■ リストバンド

医療機関で患者を認識するために使用されるリストバンドです。耐久性が高く装着感の良いポリウレタン素材を使用した長期装着用のE-プレス、短期使用向け低価格のリストバンドL、装着が簡単なリストバンドTを用意しています。



耐久性が高く装着感の良い素材を使用した長期装着用リストバンド

※E-プレスはホクユーメディックス株式会社の登録商標です。

### リストバンド(E-プレス)

	品名	型番	印刷範囲 (横×縦)mm	内容量	1巻当たり の本数	熱転写 /感熱	受注 生産品	備考	対応機種
リストバンド インクリボン セット	リストバンド・リボンセットB	PR-T500-SAAA001	26×70	1箱10巻	50本	熱転写		E-プレス用 幅広タイプ	503L3T 502L3T
	リストバンド・リボンセットN	PR-T500-SAAA002	13×70	1箱10巻	50本	熱転写		E-プレス用 幅狭タイプ	
リストバンド 単品	リストバンドB(単体)	PR-T500-SAAB001	26×70	1箱10巻	50本	熱転写		E-プレス用 幅広タイプ	
	リストバンドN(単体)	PR-T500-SAAB002	13×70	1箱10巻	50本	熱転写		E-プレス用 幅狭タイプ	
	リストバンド小児用(単体)	PR-T500-SAAB003	17×55	1箱6巻	70本	熱転写	●	E-プレス用 小児用タイプ	
リストバンド 専用ホック	リストバンド用ホックW001	PR-T500-SAAD001	-	1箱500個	-	-		E-プレス用(白色)	
	リストバンド用ホックR011	PR-T500-SAAD011	-	1箱500個	-	-		E-プレス用(赤色)	
	リストバンド用ホックB021	PR-T500-SAAD021	-	1箱500個	-	-	●	E-プレス用(青色)	
	リストバンド用ホックG031	PR-T500-SAAD031	-	1箱500個	-	-	●	E-プレス用(緑色)	
リストバンド専用 インクリボン*	リストバンド(イープレス)用 リボン5本/箱	PR-T500L-804C	-	1箱5巻	80m	-	●	E-プレス用	

\*特殊樹脂を主体としたインク構成で、耐アルコール・印字耐性・印字品位に優れたリストバンド専用リボン。  
※カット発行はできません。印刷後は、はさみで切り取ってください。リストバンド(E-プレス)にはリストバンド(E-プレス)専用リボンをお使いください。リストバンド(E-プレス)の取り付けにはリストバンド(E-プレス)専用ホックが必要です。  
リストバンド(E-プレス)の取り外しにははさみが必要です。



上からリストバンドB、リストバンドN、リストバンド小児用



リストバンド・リボンセットB



リストバンドB、リストバンドN  
リストバンド(イープレス)用ホック白



リストバンド(イープレス)用リボン

### リストバンド(E-プレス)ご使用上の注意

- リストバンドを手首など直接肌に装着する場合、装着される方の体質(アレルギーや敏感肌など)により、かぶれ・湿疹などの症状が現れるおそれがあります。また装着したときの状態によっても同様の症状が現れるおそれがありますので、以下の点に留意の上ご使用ください。  
装着部に皮膚障害、傷などがある場合は、使用しないでください。  
-リストバンド全体が肌に密着しないよう指1~2本入程度の余裕を持たせて装着し、できるだけ通気性を確保してください。  
-皮膚の状態を1~2回/日程度確認しながらご使用ください。もし、皮膚に異常が現れた場合は、ただちに取外し皮膚科の医師へご相談ください。  
※リストバンドの保管方法や取り扱いについては、プリンタ本体のマニュアルに従ってください。
- ICU(集中治療室)などの高濃度酸素治療の環境下でもリストバンド自体は使用可能ですが、「ホック(留め具)」が静電気を帯びる可能性がありますので、ご使用はお避けください。

# リストバンドL

## 短期使用向け低価格リストバンド

リストバンドL									
	品名	型番	印刷範囲 (横×縦)mm	内容量	1巻当りの 本数	熱転写 /感熱	受注 生産品	備考	対応機種
リストバンド インクリボン セット	リストバンド・リボンセットL-BW	PR-T500-SDAA001	29×72	1箱6巻	100本	熱転写		リストバンドL用 幅広タイプ	503L3T 502L3T
	リストバンド・リボンセットL-NW	PR-T500-SDAA002	17×79	1箱6巻	100本	熱転写		リストバンドL用 幅狭タイプ	
リストバンド 専用ホック	リストバンドL用ホック	PR-T500-SDAD002	-	1箱600個	-	-		リストバンドL用(白色)	
リストバンド専用 インクリボン*	リストバンドL用リボン	PR-T500L-803C	-	1箱2巻	92m	-	●	リストバンドL用	

\*特殊樹脂を主体としたインク構成で、耐アルコール性・印字耐性・印字品位に優れたリストバンド専用リボン。  
 ※カット発行はできません。印刷後は、ミシン目より手で切り取ってください。リストバンドLにはリストバンドL専用リボンをお使いください。リストバンドLの取り付けにはリストバンドL専用ホックが必要です。  
 リストバンドLの取り外しにははさみが必要です。

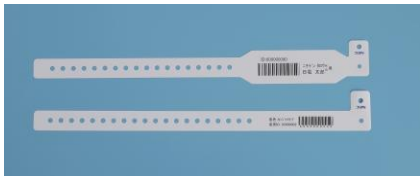

上からリストバンドL(幅広タイプ)、リストバンド(幅狭タイプ)



リストバンド・リボンセットL-BW



リストバンドL用リボン

### リストバンドLご使用上の注意

- リストバンドを手首など直接肌に装着する場合、装着される方の体質(アレルギーや敏感肌など)により、かぶれ・湿疹などの症状が現れるおそれがあります。また装着したときの状態によっても同様の症状が現れるおそれがありますので、以下の点に留意の上ご使用ください。  
 装着部に皮膚障害、傷などがある場合は、使用しないでください。  
 ・リストバンド全体が肌に密着しないよう指1~2本入る程度の余裕を持たせて装着し、できるだけ通気性を確保してください。  
 ・皮膚の状態を1~2回/日程度確認しながらご使用ください。もし、皮膚に異常が現れた場合は、ただちに取外し皮膚科の医師へご相談ください。  
 ※リストバンドの保管方法や取り扱いについては、プリンタ本体のマニュアルに従ってください。
- ICU(集中治療室)などの高濃度酸素治療の環境下でもリストバンド自体は使用可能ですが、「ホック(留め具)」が静電気を帯びる可能性がありますので、ご使用はお避けください。

# リストバンドT

## 装着しやすいリストバンド

リストバンドT									
	品名	型番	印刷範囲 (横×縦)mm	内容量	1巻当りの 本数	熱転写 /感熱	受注 生産品	備考	対応機種
リストバンド インクリボン セット	リストバンド・リボンセットT	PR-T500-SAAF001	23×102	1箱3巻	65本	熱転写		リストバンドT用 リボン2巻入り*	503L3T 502L3T

\*リボンはインクに耐アルコール性・印字耐性・印字品位に優れた特殊樹脂を採用したリストバンドT専用リボン、60mm×80mm。  
 ※カット発行はできません。印刷後は、ミシン目より手で切り取ってください。リストバンドTにはリストバンドT専用リボンをお使いください。



リストバンドT



リストバンド・リボンセットT

### リストバンドTご使用上の注意

- リストバンドを手首など直接肌に装着する場合、装着される方の体質(アレルギーや敏感肌など)により、かぶれ・湿疹などの症状が現れるおそれがあります。
- テープが完全に固着するまで一時間ほどかかります。
- リストバンドを装着した部位(手・足など)が体の下になった状態で長時間圧迫されますと、皮膚が赤くなることがありますのでご注意ください。
- 乳幼児にご使用される際には、皮膚の状態を十分に確認しながらご使用ください。
- 使用中、皮膚に違和感・異常があらわれた場合、直ちに使用を中止し医師に相談してください。

# マルチコード ラベル用紙・リストバンド

## ■ 検体ラベル

医療機関で使用される採血管(径の小さな樹脂などの容器)に貼り付けるラベルです。  
消毒用アルコールが触れる可能性があることから耐アルコール性素材を使用しています。



### 検体ラベル(熱転写)

品名	型番	サイズ (幅×長さ) mm	内容量	1巻当りの 枚数	感熱/ 熱転写	粘着 強度	ミシン 目	黒マーク (裏面)	台紙 スリット (裏面)	受注 生産品	対応機種
検体ラベルセット(50×30) T009	PR-T500-SAAA009	50×30	ラベル10巻 リボン5巻	1,500枚	熱転写	超強粘	あり	あり	なし		503L3T 502L3T
検体ラベルセット(50×32) T003	PR-T500-SAAA003	50×32	ラベル10巻 リボン5巻	1,430枚	熱転写	超強粘	あり	あり	なし		
検体ラベルセット(50×35) T004	PR-T500-SAAA004	50×35	ラベル10巻 リボン5巻	1,310枚	熱転写	超強粘	あり	あり	なし		
検体ラベルセット(50×30) T309	PR-T500-SAAA309	50×30	ラベル50巻 リボン25巻	1,500枚	熱転写	超強粘	あり	あり	なし		
検体ラベルセット(50×32) T303	PR-T500-SAAA303	50×32	ラベル50巻 リボン25巻	1,430枚	熱転写	超強粘	あり	あり	なし		
検体ラベルセット(50×35) T304	PR-T500-SAAA304	50×35	ラベル50巻 リボン25巻	1,310枚	熱転写	超強粘	あり	あり	なし		

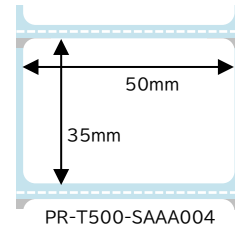
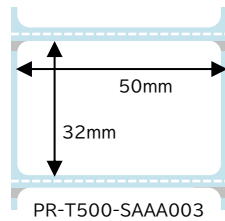
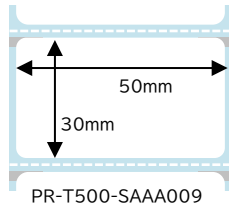

### 検体ラベル(感熱)

品名	型番	サイズ (幅×長さ) mm	内容量	1巻当りの 枚数	感熱/ 熱転写	粘着 強度	ミシン 目	黒マーク (裏面)	台紙 スリット (裏面)	受注 生産品	対応機種
検体ラベルセット(50×30) D015	PR-T500-SAAA015	50×30	ラベル10巻	1,500枚	感熱	超強粘	あり	あり	なし	●	503L3T 503L3D 502L3T 502L3D
検体ラベルセット(50×32) D005	PR-T500-SAAA005	50×32	ラベル10巻	1,430枚	感熱	超強粘	あり	あり	なし		
検体ラベルセット(50×35) D006	PR-T500-SAAA006	50×35	ラベル10巻	1,310枚	感熱	超強粘	あり	あり	なし		
検体ラベルセット(50×30) D315	PR-T500-SAAA315	50×30	ラベル50巻	1,500枚	感熱	超強粘	あり	あり	なし	●	
検体ラベルセット(50×32) D305	PR-T500-SAAA305	50×32	ラベル50巻	1,430枚	感熱	超強粘	あり	あり	なし	●	
検体ラベルセット(50×35) D306	PR-T500-SAAA306	50×35	ラベル50巻	1,310枚	感熱	超強粘	あり	あり	なし	●	
検体ラベルセット(50×30) SADA011	PR-T300-SADA011	50×30	ラベル10巻	1,400枚	感熱	超強粘	あり	なし	なし		300S2 DX
検体ラベルセット(50×32) SADA005	PR-T300-SADA005	50×32	ラベル10巻	1,300枚	感熱	超強粘	あり	なし	なし	●	
検体ラベルセット(50×35) SADA006	PR-T300-SADA006	50×35	ラベル10巻	1,200枚	感熱	超強粘	あり	なし	なし		
検体ラベルセット(50×35) ED05006	PR-T300-ED05006	50×35	ラベル50巻	1,200枚	感熱	超強粘	あり	なし	なし	●	

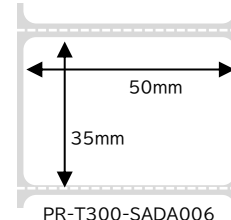
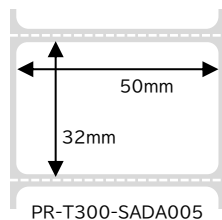
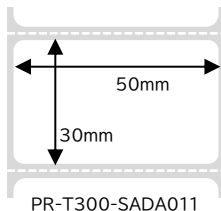
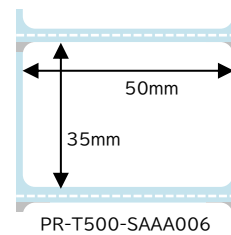
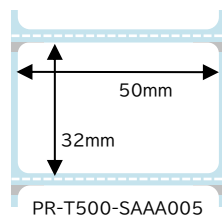
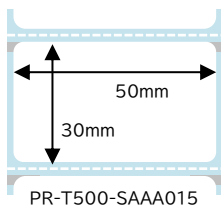

# マルチコード ラベル用紙・リストバンド

## 検体ラベル(感熱合成紙)

品名	型番	サイズ (幅×長さ) mm	内容量	1巻当りの 枚数	感熱/ 熱転写	粘着 強度	ミシン 目	黒マーク (裏面)	台紙 スリット (裏面)	受注 生産品	対応機種
検体合成紙ラベルセット (50×30)D016	PR-T500-SAAA016	50×30	ラベル10巻	1,500枚	感熱	超強粘	あり	あり	なし	●	503L3T 503L3D 502L3T 502L3D
検体合成紙ラベルセット (50×32)D017	PR-T500-SAAA017	50×32	ラベル10巻	1,430枚	感熱	超強粘	あり	あり	なし	●	
検体合成紙ラベルセット (50×35)D018	PR-T500-SAAA018	50×35	ラベル10巻	1,310枚	感熱	超強粘	あり	あり	なし	●	

## ■ カルテメモラベル

医療機関のオーダリングシステムで発行された処方指示情報をカルテに貼りつけるラベルです。  
長期間の保存に対応した感熱ラベルもご用意しております。



## カルテメモラベル(熱転写)

品名	型番	用紙幅 (幅) mm	内容量	1巻当りの 長さ	感熱/ 熱転写	粘着強度	ミシン 目	黒マーク (裏面)	台紙 スリット (裏面)	受注 生産品	対応機種
カルテメモラベル(76mm) ・リボンセットTC005	PR-T500-CAA005	76	ラベル10巻 リボン5巻	50m	熱転写	一般強粘	なし	なし	なし		503L3T 502L3T
カルテメモラベル(80mm) ・リボンセットT010	PR-T500-SAAA010	80	ラベル10巻 リボン5巻	50m	熱転写	一般強粘	なし	なし	なし		
カルテメモラベル(83mm) ・リボンセットT012	PR-T500-SAAA012	83	ラベル10巻 リボン5巻	50m	熱転写	一般強粘	なし	なし	なし		
カルテメモラベル(83mm) ・リボンセットT007	PR-T500-SAAA007	83	ラベル10巻 リボン5巻	50m	熱転写	一般強粘	あり	あり	なし		
カルテメモラベル(76mm) ・リボンセットTC305	PR-T500-CAA305	76	ラベル50巻 リボン25巻	50m	熱転写	一般強粘	なし	なし	なし	●	
カルテメモラベル(80mm) ・リボンセットT310	PR-T500-SAAA310	80	ラベル50巻 リボン25巻	50m	熱転写	一般強粘	なし	なし	なし		
カルテメモラベル(83mm) ・リボンセットT312	PR-T500-SAAA312	83	ラベル50巻 リボン25巻	50m	熱転写	一般強粘	なし	なし	なし		
カルテメモラベル(83mm) ・リボンセットT307	PR-T500-SAAA307	83	ラベル50巻 リボン25巻	50m	熱転写	一般強粘	あり	あり	なし	●	

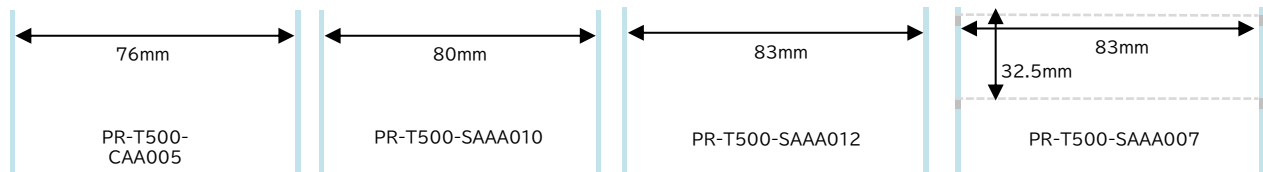

## カルテメモラベル(感熱)

品名	型番	用紙幅 (幅) mm	内容量	1巻当りの 長さ	感熱/ 熱転写	粘着強度	ミシン 目	黒マーク (裏面)	台紙 スリット (裏面)	受注 生産品	対応機種
カルテメモラベルセット (80mm)D013	PR-T500-SAAA013	80	ラベル10巻	50m	感熱	一般強粘	なし	なし	なし	●	503L3T 503L3D 502L3T 502L3D
カルテメモラベルセット (83mm)D014	PR-T500-SAAA014	83	ラベル10巻	50m	感熱	一般強粘	なし	なし	なし	●	
カルテメモラベルセット (83mm)D008	PR-T500-SAAA008	83	ラベル10巻	50m	感熱	一般強粘	あり	あり	なし		
カルテメモラベルセット (76mm)ED01024	PR-T300-ED01024	76	ラベル10巻	45m	感熱	一般強粘	なし	なし	なし		300S2DX
カルテメモラベルセット (80mm)ED01010	PR-T300-ED01010	80	ラベル10巻	45m	感熱	一般強粘	なし	なし	なし		

# マルチコード ラベル用紙・リストバンド

## ■ 注射ラベル

医療過誤の防止の為、患者様情報をボトル(点滴パック等)に貼り付けるラベルです。  
消毒用アルコールが触れる可能性があることから、耐アルコール性のある素材を使用しています。



### 注射ラベル(感熱)

品名	型番	サイズ (幅×長さ) mm	内容量	1巻当りの 枚数	感熱/ 熱転写	粘着強度	ミシン 目	黒マーク (裏面)	台紙 スリット (裏面)	受注 生産品	対応機種
注射ラベルセット (80×70)CSA021	PR-T500-CSA021	80×70	ラベル10巻	670枚	感熱	一般強粘	なし	なし	なし		503L3T 503L3D 502L3T 502L3D
注射ラベルセット (80×70)CSA321	PR-T500-CSA321	80×70	ラベル50巻	670枚	感熱	一般強粘	なし	なし	なし	●	503L3T 503L3D 502L3T 502L3D 300S2DX
注射ラベル弱粘セット (80×70)D019	PR-T500-SAAA019	80×70	ラベル10巻	540枚	感熱	弱粘	あり	なし	なし	●	503L3T 503L3D 502L3T 502L3D 300S2DX
注射ラベル弱粘セット (80×70)D319	PR-T500-SAAA319	80×70	ラベル50巻	540枚	感熱	弱粘	あり	なし	なし	●	503L3T 503L3D 502L3T 502L3D 300S2DX
注射ラベルセット (80×70)ED01023	PR-T300-ED01023	80×70	ラベル10巻	630枚	感熱	一般強粘	あり	なし	なし		300S2DX

## ■ その他ラベル

さまざまな用途に、各種サイズのラベルをご用意しています。  
熱転写ラベル(リボン別売)、感熱ラベルがあります。



### 医療向けラベル(熱転写・リボン別売)

品名	型番	サイズ (横×縦) mm	内容量	1巻当りの 枚数	感熱/ 熱転写	粘着強度	ミシン 目	黒マーク (裏面)	台紙 スリット (裏面)	適合 インクリボン	受注 生産品	対応機種
熱転写ラベル ER01015	PR-T500-ER01015	105×115	10巻	400枚	熱転写	一般強粘	あり	あり	なし	PR-T500L-414S	●	503L3T 503L3D 502L3T 500L6T
熱転写ラベル ER01021	PR-T500-ER01021	105×76	10巻	600枚	熱転写	一般強粘	なし	なし	なし	PR-T500L-414S	●	503L3T 503L3D 502L3T 500L6T

### 医療向けラベル(感熱)

品名	型番	サイズ (横×縦) mm	内容量	1巻当りの 枚数	感熱/ 熱転写	粘着強度	ミシン 目	黒マーク (裏面)	台紙 スリット (裏面)	受注 生産品	対応機種
感熱ラベル ET01005	PR-T500-ET01005	70×30	10巻	1,500枚	感熱	一般強粘	あり	あり	なし	●	503L3T 503L3D 502L3T 502L3D 500L6T
感熱ラベル ET01007	PR-T500-ET01007	70×65	10巻	700枚	感熱	一般強粘	あり	あり	なし		503L3T 503L3D 502L3T 502L3D 500L6T
感熱ラベル ET01021	PR-T500-ET01021	105×76	10巻	600枚	感熱	一般強粘	なし	なし	なし	●	503L3T 503L3D 502L3T 502L3D 500L6T

# マルチコード ラベル用紙・リストバンド

## 流通・サービス向けサプライ

### ■ 流通・サービス向けラベル

値札や各種表示ラベルとしてお使い頂けるラベルです。ロール紙仕上げの感熱タイプです。



### 流通・サービス向けラベル(感熱)

品名	型番	サイズ (横x縦) mm	内容量	1巻当りの 枚数	感熱/ 熱転写	粘着強度	ミシン 目	黒マーク (裏面)	台紙 スリット (裏面)	受注 生産品	対応機種
感熱ラベルECPD002	PR-T500-ECPD002	30x20	10巻	1,750枚	感熱	一般強粘	なし	なし	なし	●	503L3T 503L3D 502L3T 502L3D 500L6T 300S2DX
感熱ラベルECPD003	PR-T500-ECPD003	30x25	10巻	1,500枚	感熱	一般強粘	なし	なし	なし	●	
感熱ラベルECPD005	PR-T500-ECPD005	40x20	10巻	1,750枚	感熱	一般強粘	なし	なし	なし	●	
感熱ラベルECPD006	PR-T500-ECPD006	40x25	10巻	1,550枚	感熱	一般強粘	なし	なし	なし	●	
感熱ラベルECPD007	PR-T500-ECPD007	40x30	10巻	1,200枚	感熱	一般強粘	なし	なし	なし	●	
感熱ラベルECPD009	PR-T500-ECPD009	40x40	10巻	950枚	感熱	一般強粘	なし	なし	なし	●	
感熱ラベルECPD010	PR-T500-ECPD010	50x30	10巻	1,200枚	感熱	一般強粘	なし	なし	なし	●	
感熱ラベルECPD012	PR-T500-ECPD012	50x35	10巻	1,120枚	感熱	一般強粘	なし	なし	なし	●	
感熱ラベルECPD014	PR-T500-ECPD014	55x40	10巻	950枚	感熱	一般強粘	なし	なし	なし	●	
感熱ラベルECPD017	PR-T500-ECPD017	60x40	10巻	950枚	感熱	一般強粘	なし	なし	なし	●	
感熱ラベルECPD018	PR-T500-ECPD018	60x50	10巻	820枚	感熱	一般強粘	なし	なし	なし	●	
感熱ラベルECPD019	PR-T500-ECPD019	70x50	10巻	820枚	感熱	一般強粘	なし	なし	なし	●	
感熱ラベルECPD020	PR-T500-ECPD020	70x60	10巻	700枚	感熱	一般強粘	なし	なし	なし	●	
感熱ラベルECPD021	PR-T500-ECPD021	80x55	10巻	760枚	感熱	一般強粘	なし	なし	なし	●	
感熱ラベルECPD022	PR-T500-ECPD022	80x60	10巻	700枚	感熱	一般強粘	なし	なし	なし	●	
感熱ラベルECPD023	PR-T500-ECPD023	80x70	10巻	600枚	感熱	一般強粘	なし	なし	なし	●	
感熱ラベルECPD024	PR-T500-ECPD024	85x55	10巻	760枚	感熱	一般強粘	なし	なし	なし	●	503L3T 503L3D 502L3T 502L3D 500L6T
PDラベルBタイプロール	PR-T500-ECPD026	60x92	10巻	430枚	感熱	一般強粘	なし	なし	なし	●	503L3T 503L3D 502L3T 502L3D 500L6T 300S2DX
PDラベルCタイプロール	PR-T500-ECPD027	80x115	10巻	370枚	感熱	一般強粘	なし	なし	なし	●	503L3T 503L3D 502L3T 502L3D 500L6T 300S2DX

※流通・サービス向けの短期的な使用を想定しており、長期保存やアルコール等の耐薬品性はありません。

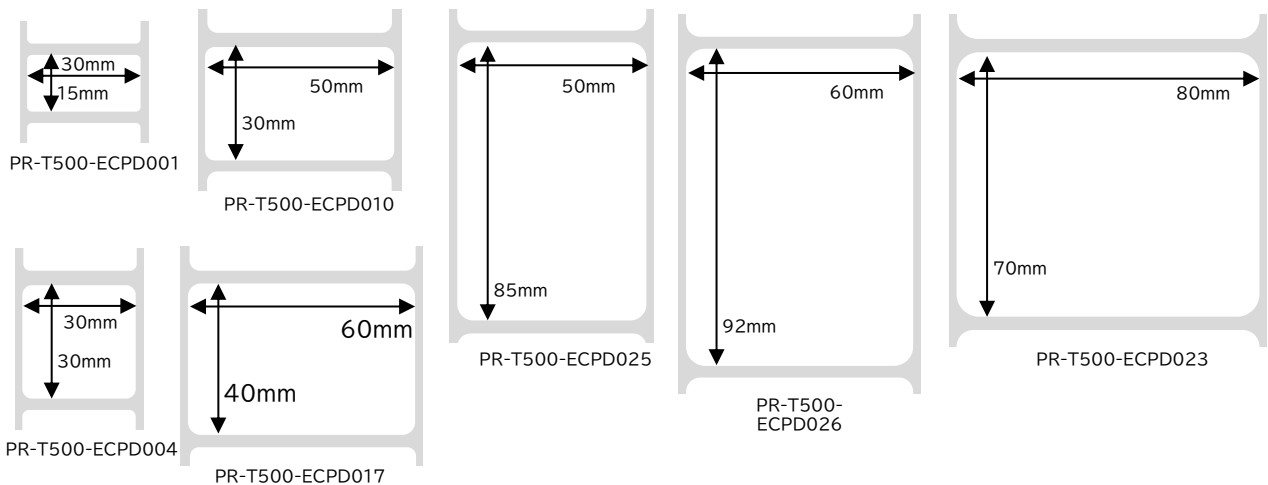

# マルチコーダ ラベル用紙・リストバンド

## 汎用サプライ

### ■ 汎用ラベル(ファンフォールド紙)

荷札や各種表示ラベルとして使い勝手の良いサイズの汎用ラベルです。  
用紙をセットする頻度が少なく、各機種共通で使用可能なファンフォールド(折畳み)仕上げです。  
感熱用と熱転写用(リボン別売)をご用意しています。



#### 汎用ラベル(ファンフォールド紙)

品名	型番	サイズ (幅×長さ) mm	内容量	1束当りの 枚数	感熱/ 熱転写	粘着強度	ミシン 目	黒マーク (裏面)	台紙 スリット (裏面)	受注 生産品	対応機種
PDラベルCタイプセット	PR-T500-SCAC001	80x115	4束	1,000枚	感熱	一般強粘	あり	あり	なし		503L3T 503L3D 502L3T 502L3D 500L6T 500M3M 500M3P
汎用ラベルセット感熱 105×76	PR-T500-SCAC002	105x76	2束	2,000枚	感熱	一般強粘	あり	あり	なし		503L3T 502L3T 500L6T 500M3M 500M3P
汎用ラベルセット熱転写 105×76 (リボン別売)	PR-T500-SCAC003	105x76	2束	2,000枚	熱転写	一般強粘	あり	あり	なし		503L3T 502L3T 500L6T 500M3M 500M3P

※ファンフォールド仕上げのため、プリンタ後方に用紙を配置して給紙を行います。設置場所にご留意ください。

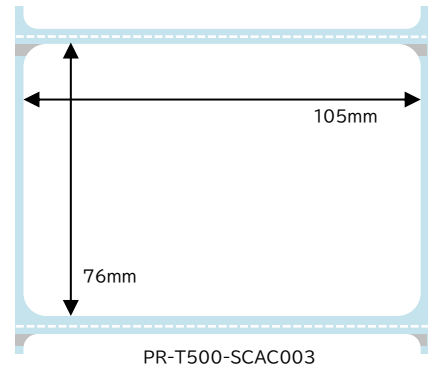
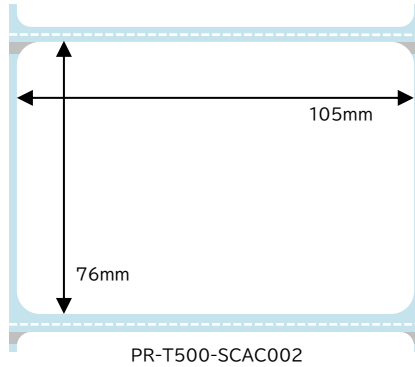
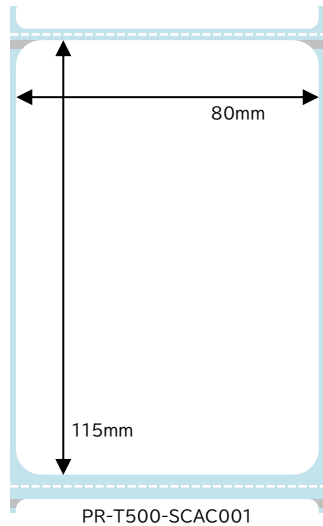

### ■ 汎用ロール紙

会計レシート、窓口業務の受付票、図書・ビデオ・レンタル品の貸出票などで使用される用紙です。  
ノーマル保存感熱紙の為、長期保管には向きません。



#### 感熱ロール紙(感熱)

品名	型番	用紙幅 (幅) mm	内容量	1巻当りの 長さ	感熱/ 熱転写	粘着強度	ミシン 目	黒マーク (裏面)	台紙 スリット (裏面)	受注 生産品	対応機種
感熱ロール紙58 SPDA001	PR-T300-SPDA001	58	3巻	63m	感熱	-	-	-	-		300S2DX 300S2DC 320S2DC
感熱ロール紙80 SPDA002	PR-T300-SPDA002	80	3巻	63m	感熱	-	-	-	-		
感熱ロール紙58 ED01001	PR-T300-ED01001	58	80巻	63m	感熱	-	-	-	-	●	
感熱ロール紙80 ED01002	PR-T300-ED01002	80	60巻	63m	感熱	-	-	-	-		

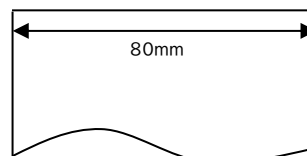
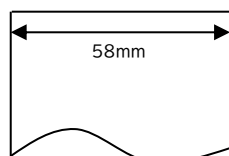

# マルチコーダ ラベル用紙・リストバンド

## ■ 汎用ラベル用紙

さまざまな用途に、各種サイズのラベルをご用意しています。  
熱転写ラベル(リボン別売)、感熱ラベルがあります。



### 汎用各種サイズラベル(熱転写・リボン別売)

品名	型番	サイズ (幅×長さ) mm	内容量	1巻当りの枚数	感熱/ 熱転写	粘着強度	ミシン 目	黒マーク (裏面)	台紙 スリット (裏面)	適合 インクリボン	受注 生産品	対応機種
熱転写ラベル ER01015	PR-T500-ER01015	105x115	10巻	400枚	熱転写	一般強粘	あり	あり	なし	PR-T500L-414S	●	503L3T 502L3T 500L6T
熱転写ラベル ER01021	PR-T500-ER01021	105x76	10巻	600枚	熱転写	一般強粘	なし	なし	なし	PR-T500L-414S	●	

### 汎用各種サイズラベル(感熱)

品名	型番	サイズ (幅×長さ) mm	内容量	1巻当りの枚数	感熱/ 熱転写	粘着強度	ミシン 目	黒マーク (裏面)	台紙 スリット (裏面)	受注 生産品	対応機種
感熱ラベル ET01005	PR-T500-ET01005	70x30	10巻	1,500枚	感熱	一般強粘	あり	あり	なし	●	503L3T 503L3D 502L3T 502L3D
感熱ラベル ET01007	PR-T500-ET01007	70x65	10巻	700枚	感熱	一般強粘	あり	あり	なし		
感熱ラベル ET01021	PR-T500-ET01021	105x76	10巻	600枚	感熱	一般強粘	なし	なし	なし	●	502L3T 500L6T
感熱ラベル ET01023	PR-T500-ET01023	105x76	4巻	2,000枚	感熱	一般強粘	なし	なし	なし	●	500M3M

## インクリボン

### ■ NEC製インクリボン

NECプリンタ本来の性能を安定して発揮するNEC製インクリボンです。



### MultiCoder 503L3T/502L3T/500L6T/シリーズ用インクリボン

	品名	型番	特徴/主な用途	備考
ワックス リボン	ワックスリボン40	PR-T500L-111S	耐擦過性などの印字耐性はやや弱い、高感度でコストが安いインクリボン。 物流ラベルや工場内管理ラベルなどでコストを抑えたい場合におすすめ。	幅40mm×長さ100m、1箱5巻入り
	ワックスリボン60	PR-T500L-112S		幅60mm×長さ100m、1箱5巻入り
	ワックスリボン90	PR-T500L-113S		幅90mm×長さ100m、1箱5巻入り
	ワックスリボン112	PR-T500L-114S		幅112mm×長さ100m、1箱5巻入り
ワックス レジン リボン	ワックスレジンリボン40	PR-T500L-411S	ワックス系より耐性が強く、高精度・高品位の印字品質を実現するインクリボン。 使用範囲が広く、品位・耐久性を持たせたい場合におすすめ。	幅40mm×長さ100m、1箱5巻入り
	ワックスレジンリボン60	PR-T500L-412S		幅60mm×長さ100m、1箱5巻入り
	ワックスレジンリボン90	PR-T500L-413S		幅90mm×長さ100m、1箱5巻入り
	ワックスレジンリボン112	PR-T500L-414S		幅112mm×長さ100m、1箱5巻入り
レジン リボン	レジンリボン40	PR-T500L-711S	樹脂を主体としたインク構成で、印字耐性・印字品位に優れたインクリボン。 装置銘板など品位と耐久性が要求される場合におすすめ。	幅40mm×長さ100m、1箱5巻入り
	レジンリボン60	PR-T500L-712S		幅60mm×長さ100m、1箱5巻入り
	レジンリボン90	PR-T500L-713S		幅90mm×長さ100m、1箱5巻入り
	レジンリボン112	PR-T500L-714S		幅112mm×長さ100m、1箱5巻入り

### ● ラベルとインクリボンの適合表

		ラベル			
		コート紙	合成紙	PET	リストバンド
リボン	ワックスリボン	◎	×	×	×
	ワックスレジンリボン	◎	◎	○	×
	レジンリボン	×	○	◎	×
	リストバンド専用リボン	×	×	×	◎

◎:非常に適している ○:適している ×:適していない  
適合表は一般的な目安です。ラベルの表面加工やご使用条件により異なりますので、あらかじめご評価願います。

# マルチコーダ ラベル用紙・リストバンド

## ラベル仕様について

### ■ ラベルの材質について

#### ● コート紙

素材:熱転写用として、表面平滑性を良くするために表面コートしています。  
特長:熱転写用ラベルでは、一番安価で一般的なラベルで、荷札ラベル等に使用されています。  
印刷方式:熱転写(適合インクリボン:ワックスレジンリボン、ワックスリボン)

#### ● 合成紙

素材:2軸延伸ポリプロピレンフィルム基材を使用し、表面に熱転写印字に適した表面コートが施されています。  
特長:水濡れしても破れにくく、曲面への貼付でも馴染み易い仕様で、医療分野での採血管ラベル等に使用されています。  
印刷方式:熱転写(適合インクリボン:ワックスレジンリボン)・感熱があります。

#### ● 耐溶剤用紙

素材:PET(ポリエチレンテレフタレート)  
特長:耐久性の高いPET基材で色は白色と銀色があります。装置銘板等で使用されています。  
印刷方式:熱転写(適合インクリボン:レジンリボン)

### ■ 用紙形態(仕上がり形状)について

#### ● ロール仕上げ

ラベル用紙が芯に巻かれている形状。巻き方には、『外巻き』、『内巻き』があります。  
(PR-T503L3/502L3/500L6/300S2シリーズは、『外巻き』、PR-T500M3M/M3Pシリーズは、『内巻き』が推奨となります。)

メリット:ラベル用紙をプリンタ内部に格納でき、設置スペースが少ない。  
デメリット:一度に格納できるラベル量がファンフォールド仕上げに比べ少なくなります。  
(MultiCoder503L3/502L3/500L6の場合、標準ラベル用紙で約50mとなります。)

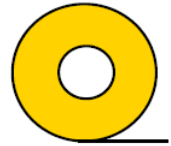

ロール仕上げ

#### ● ファンフォールド仕上げ

ラベル用紙が折りたたまれている形状。  
ファンフォールド紙を使用する場合は、プリンタ外部(装置後方)にラベル用紙を設置します。  
メリット:ロール仕上げよりも大量のラベルを一度に設置可能です。  
デメリット:装置後方(もしくは下側)に設置スペースが必要です。  
ラベル用紙がプリンタ外設置の為、ラベルが汚れる可能性があります。

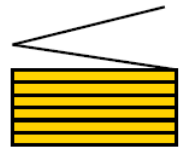

ファンフォールド仕上げ

### ■ 粘着剤(糊)種類について

#### ● 一般強粘着

最も一般的なラベル用粘着剤です。  
汎用プラスチック、ガラス、スチール、塗装板などの多くの材質に良好な粘着適性\*を示します。

#### ● 超強粘着

低温下など粘着剤が不得意とされていた分野でも良好な粘着力\*を発揮する粘着剤です。  
ガラスやスチールなど、さらに強い粘着力\*が必要な場合にお薦めです。

#### ● 特殊強粘着

低温下、高熱環境下、溶剤雰囲気下、被着体材質限定などの特殊用途で使用が可能です。  
耐熱、耐水、水離解などの特殊な環境下で粘着力\*が必要な場合にお薦めです。

#### ● 弱粘着

再剥離粘着とも言われ近年多くの用途に使用されています。貼ってある時はしっかりと粘着力\*があり、剥がしたい時には、糊残りなくきれいに剥がれ、被着体材質も痛めません。

#### ● 再貼付粘着

貼ってある時は、しっかりと粘着力\*があり、剥がしたい時には、糊残りなくきれいに被着体材質も痛めずに剥がせ、さらに、再度貼り直しが出来ます。弱粘着を一步進めた再貼付粘着剤です。

\*:被着体(貼り付ける対象物)にはがれやすい加工が施されているときは、粘着力を発揮しない場合があります。

### ■ ラベル在庫品、受注生産品の納期について

在庫品は受注後翌日～3日、受注生産品は納品にお時間いただきますので、ご了承ください。

# マルチコーダ ラベル用紙・リストバンド

## 小型4インチ幅ラベルプリンタ

### ■ 小型4インチ幅ラベルプリンタ MultiCoder 503L

設置場所を選ばないコンパクトボディに、高機能を搭載。高さ3mm\*の小さいラベルにも対応し、幅広い分野で利用可能。

\*:連続印刷時。カット印刷時はラベル高さ20mm以上に対応。

#### 熱転写/感熱方式 MultiCoder 503L3Tシリーズ

標準モデル(USB対応)	PR-T503L3T	オープン価格
カッター対応モデル	PR-T503L3TX	オープン価格
LAN対応モデル	PR-T503L3TL	オープン価格
カッター/LAN対応モデル	PR-T503L3TXL	オープン価格



MultiCoder 503L3Tシリーズ

#### 感熱方式 MultiCoder 503L3Dシリーズ

標準モデル(USB対応)	PR-T503L3D	オープン価格
カッター対応モデル	PR-T503L3DX	オープン価格
LAN対応モデル	PR-T503L3DL	オープン価格
カッター/LAN対応モデル	PR-T503L3DXL	オープン価格



MultiCoder 503L3Dシリーズ

## 購入相談窓口

### 装置購入相談

お問い合わせフリーダイヤル

NECプリンタインフォメーションセンター **0120-614-552**

携帯電話からでもご利用になれます。

※電話番号をよくお確かめの上  
おかけください。

【受付時間】9:00～17:00(月曜日～金曜日)

※土日祝および会社都合による休日、システムメンテナンス日などを除く。

### サプライ品購入相談

NECフィールディング株式会社

最寄の拠点へお問い合わせください。

【受付時間】9:00～17:00(月曜日～金曜日)

※土日祝および会社都合による休日、システムメンテナンス日などを除く。

拠点一覧

<https://www.fielding.co.jp/co/office/index.html>

商品の最新情報を下記で提供しています。

お問い合わせ、ご用命は下記の販売店へ

NECラベルプリンタ情報サイト

<https://jpn.nec.com/prINTER/label/>

★このカタログに記載された仕様、価格、デザインなどは予告なしに変更することがあります。また写真は印刷のため、商品の色と多少異なる場合があります。★保証書はご記入事項をお確かめの上、大切に保管してください。★機器は説明書をよくお読みの上、正しくご使用ください。★商品写真の大きさは同比率ではありません。★本商品(ソフトウェアを含む)は日本国内仕様であり、海外では使用できません。