

設置の手引き

853-811183-302-A 初版

この「設置の手引き」は、MultImpact 700XE/700XEN/700JE/700JEN の取り扱い上の注意など、お使いになる前に知っておきたい情報や、プリンタを箱から出して印刷の準備が整うまでの手順を説明しています。

© NEC Corporation, NEC Embedded Products, Ltd. 2015

日本電気株式会社、NEC エンベデッドプロダクツ株式会社の許可なく複製・改変など行うことはできません。本書に記載の会社名および商品名は各社の商標または登録商標です。

設置してはいけない場所

- ・温度変化の激しい場所（暖房器、エアコン、冷蔵庫などの近く）には設置しないでください。温度変化により結露現象が起り故障の原因となることがあります。
- ・じゅうたんを敷いた場所では使用しないでください。静電気による障害で装置が正しく動作しないことがあります。
- ・強い振動の発生する場所に設置しないでください。装置が正しく動作しないことがあります。
- ・電源の延長コードは使用しないでください。延長コードの過容量、延長コードへのコンセントの差し込みにより発熱するおそれがあります。
- ・腐食性ガスの発生する場所、薬品類がかかるおそれのある場所には設置しないでください。部品が変形したり傷んだりして装置が正しく動作しないことがあります。
- ・ラジオやテレビなどの近くには設置しないでください。プリンタのそばで使用すると、ラジオやテレビの受信機などに受信障害を与えることがあります。
- ・上から物が落ちてきそうな場所には設置しないでください。衝撃などにより装置が正しく動作しないことがあります。
- ・プリンタを縦型 OA ラック等の上段など不安定な場所に置かないでください。けがのおそれや周囲の破損の原因となることがあります。

設置に必要なスペース

MultImpact 700シリーズに必要なスペースは次のとおりです。プリンタを安全で快適にご使用いただくために、十分なスペースを確保して風通しのよい場所に設置してください。図は、オプションのシートフィーダを実装した場合に必要なスペースの例です。

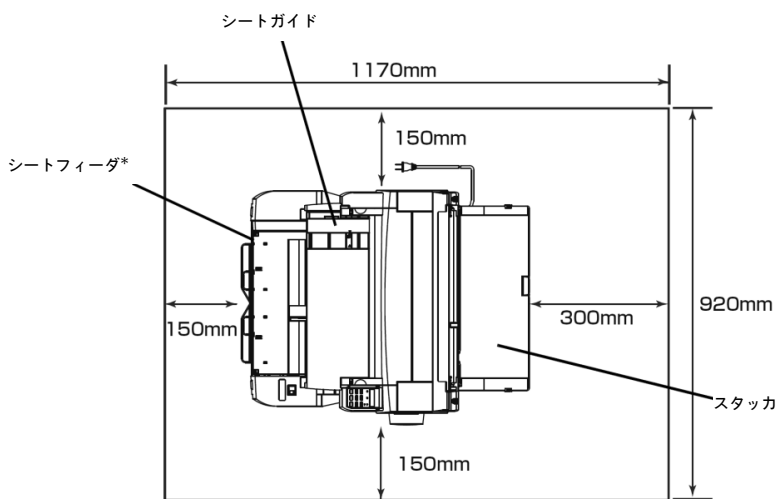

プリンタ上面

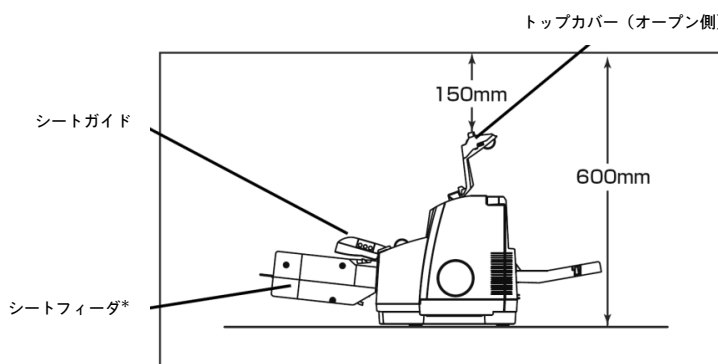

プリンタ右側面

*オプションです

設置の手順

1 保護用部品を取り除く

プリンタ本体には保護用部品が取り付けられています。保護用部品は運搬時の衝撃からプリンタを守るためのもので、プリンタを使用するときは必要ありません。

- ① プリンタ背面の用紙排出口にある保護シート（厚紙）を取り除く。
- ② 図に示す2か所のテープを取り除く。

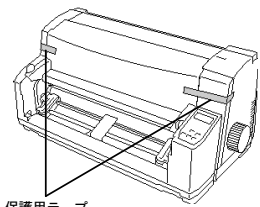

- ③ 左右のつまみをもってトップカバーを開ける。

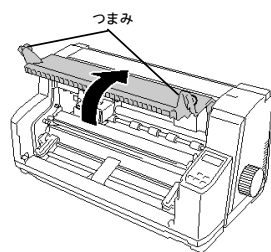

- ④ 段ボールのパッドとテープを取り除く。
印刷ヘッドの上にある段ボールのパッドを手前に引いて抜き取ります。トップカバー前面に付いているテープを取り除きます。

— チェック —
段ボールのパッドは運搬のときに必要になります。なくさないように保管しておいてください。

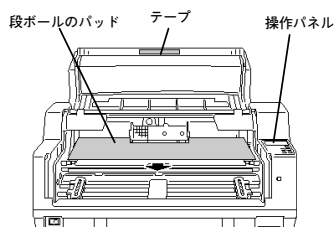

- ⑤ 操作パネルに張られている薄い透明の保護フィルムをはがす。

2 シートガイドを取り付ける

シートガイドは、カット紙を1枚ずつ手差しでセットするときに使います。シートガイドに付いているフロントカバーは、プリンタ内にほこりなどが入るのを防ぐためのものです。

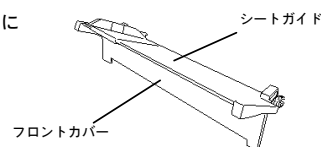

- ① 左右のつまみを持ってトップカバーを開ける。
- ② プリンタ本体の左右のスタッド（突起）にシートガイドを押し込む。

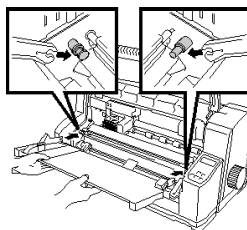

- ③ フロントカバーを下ろす。
フロントカバーは、親指で軽く下に押せばシートガイドから外れます。

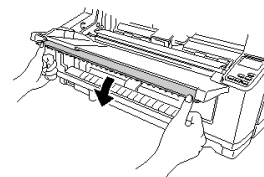

- ④ フロントカバーを軽く押し上げ、プリンタ本体左右の溝に取める。

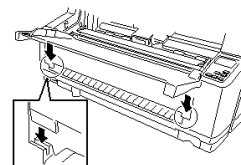

- ⑤ トップカバーを閉める。
左右のつまみを持ってトップカバーを下し、軽く押さえてロックさせます。

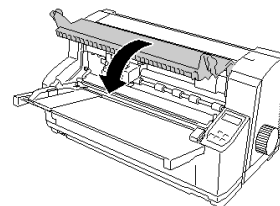

3 スタッカを取り付ける

スタッカは、印刷した用紙を受け止める場所です。

チェック

坪量 64g/m² (連量 55kg) の用紙なら 100 枚までスタッカに受け止める (スタック) ことができます。

プリンタ本体背面の左右スタッドにスタッカを取り付けてください。

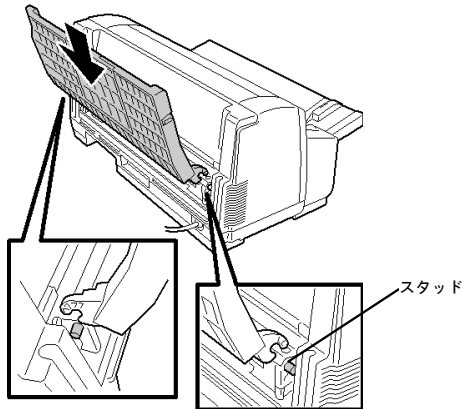

スタッカ手前部のセカンドスタッカを引き出すとスタッカを延長できます。A3 用紙を排出するときなどにお使いください。

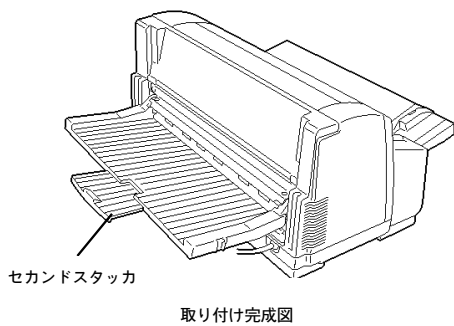

チェック

用紙をスタッカの上に長時間載せたままにしないでください。またスタッカに重いものを載せたり寄りかかったりしないでください。スタッカが破損したりフレームが変形したりするおそれがあります。

4 電源コードを接続する

注意

- 電源コードを接続するときは次のことを守ってください。守らないと火災や感電の原因となります。
- 電源コードは電流量10アンペア (A) 以上の壁付きコンセントに接続してください。
- コンピュータ本体の補助コンセントには接続しないでください。
- 延長コードを使った配線はしないでください。
- たこ足配線はおやめください。
- 電源コードの抜き差しはプラグを持って行ってください。
- 電源コードのプラグは根元までしっかりと差し込んでください。
- 電源コードが損傷した場合は、すぐにお近くの販売店または保守サービス会社に修理を依頼してください。
- 電源コードに殺虫剤などの薬品類をかけないようにしてください。
- ぬれた手で電源プラグの抜き差しを行わないでください。
- 電源プラグは年1回以上コンセントから抜き、プラグの刃と刃の周辺部分を清掃してください。
- 長期間使用しないときは電源プラグをコンセントから抜いてください。

① プリンタの電源スイッチがOFFになっていることを確認する。

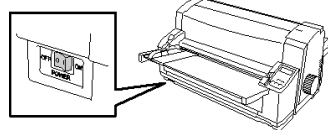

② 電源コードのプラグをコンセントに差し込む。

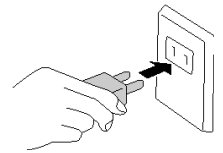

5 電源をONにする

① トップカバーが閉じていることを確認し、プリンタの電源スイッチをONにする。

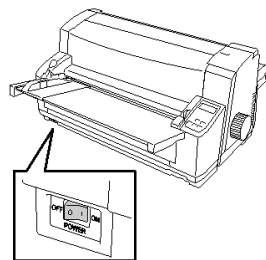

操作パネルのすべてのランプが点灯し、ディスプレイに「イニシャライズ チュウ」と表示されます。

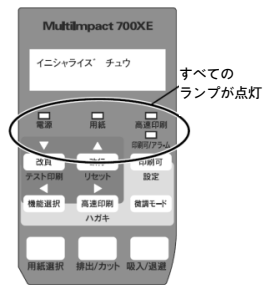

6 インクリボンカートリッジを取り付ける

① プリンタの電源スイッチがONになっていることを確認する。

② トップカバーを開け、プリンタの電源スイッチをOFFにする。
印刷ヘッドとカードホルダが中央に移動します。

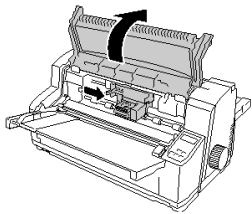

注意

印刷ヘッドとカードホルダが移動し終わるまでは、プリンタ内部には手を入れないでください。けがをするおそれがあります。

③ フロントペーパーガイドユニットを開ける。

左右の緑色のレバーを引きながら、手前に回します。

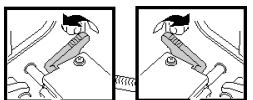

④ インクリボンがたるんでいる場合は、フィードノブを矢印の方向 (反時計回り) に回してたるみをとる。

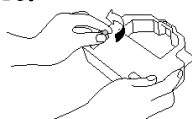

⑤ インクリボンカートリッジを図に示す向きにして持ち、先端リボン部分をフロントペーパーガイドユニットと印刷ヘッドの間に挿入する。

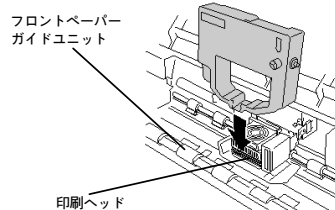

⑥ 「カチッ」と音がするまで矢印の方向に押し込む。

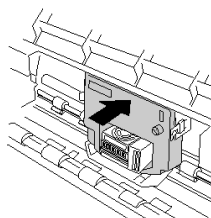

⑦ カートリッジホルダの左右にあるツメの丸穴に、インクリボンカートリッジの左右にある丸い突起が入っていることを確認する。

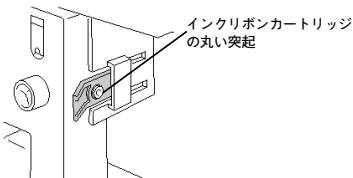

⑧ フィードノブを回してインクリボンが軽く動くことを確認する。
動かないときは手順④からもう一度やり直してください。

⑨ フロントペーパーガイドユニットを元に戻す。
「カチッ」と音がするまで、押ししてください。

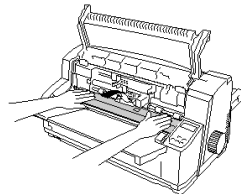

⑩ トップカバーを閉める。
これでインクリボンカートリッジの取り付けは終了です。

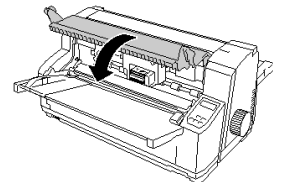

7 テスト印刷をする

チェック

- 用紙がなくなると、用紙ランプが点灯し、テスト印刷が中断します。テスト印刷を終了させるときは手順⑥に進んでください。
- テスト印刷を続けたいときは、新しい用紙をセットし、吸入させてください。自動的にテスト印刷を再開します。

① プリンタの電源スイッチをONにする。

② ディスプレイに「シートガイド」と表示されるまで [用紙選択] スイッチを押す。

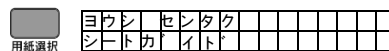

③ B4 用紙を横置きにセットする。

用紙の印刷する面を表にし、左端をペーパーガイドに合わせて。そのまま奥に突き当たるまでまっすぐ差し込んでください。一定時間が経過すると用紙が自動的に吸入されます。

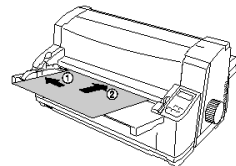

④ プリンタの電源スイッチをOFFにする。

⑤ [改頁] スイッチを押したままプリンタの電源スイッチをONにする。



ディスプレイに「テスト インサツ」と表示されたら、スイッチから手を放します

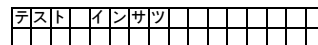

テスト印刷が始まります。

⑥ テスト印刷を終了させる。

[印刷可] スイッチを押しながら [改行] スイッチを2回押してください。



チェック

テスト印刷は強制的に終了しない限り続けて行われます。

⑦ [排出/カット] スイッチを押して用紙を排出する。



⑧ 印刷の状態を確認する。

もし文字の一部が欠けたり文字の周囲が汚れていたりしたときは、「6 インクリボンカートリッジを取り付ける」に従ってインクリボンカートリッジを取り付け直し、もう一度テスト印刷を行ってください。それでも印刷の状態が良くならない場合には、お買い求めの販売店またはサービス窓口ご連絡してください。

「テスト印刷サンプル」はユーザーズマニュアルの168ページを参照してください。