

この「設置の手引き」は、MultImpact 201HE/201SE の取り扱い上の注意など、お使いになる前に知っておきたい情報や、プリンタを箱から出して印刷の準備が整うまでの手順を説明しています。

© NEC Corporation, NEC Embedded Products, Ltd. 2015

日本電気株式会社、NEC エンベデッドプロダクツ株式会社の許可なく複製・改変など行うことはできません。
本書に記載の会社名および商品名は各社の商標または登録商標です。

設置してはいけない場所

- ・温度変化の激しい場所（暖房器、エアコン、冷蔵庫などの近く）には設置しないでください。温度変化により結露現象が起り故障の原因となることがあります。
- ・じゅうたんを敷いた場所では使用しないでください。静電気による障害で装置が正しく動作しないことがあります。
- ・強い振動の発生する場所に設置しないでください。装置が正しく動作しないことがあります。
- ・電源の延長コードは使用しないでください。延長コードの過容量、延長コードへのコンセントの差し込みにより発熱するおそれがあります。
- ・腐食性ガスの発生する場所、薬品類がかかるおそれのある場所には設置しないでください。部品が変形したり傷んだりして装置が正しく動作しないことがあります。
- ・ラジオやテレビなどの近くには設置しないでください。プリンタのそばで使用すると、ラジオやテレビの受信機などに受信障害を与えることがあります。
- ・上から物が落ちてきそうな場所には設置しないでください。衝撃などにより装置が正しく動作しないことがあります。
- ・プリンタを縦型 OA ラック等の上段など不安定な場所に置かないでください。けがのおそれや周囲の破損の原因となることがあります。

設置に必要なスペース

MultImpact 201HE/201SEに必要なスペースは次のとおりです。プリンタを安全で快適にご使用いただくために、十分なスペースを確保して風通しのよい場所に設置してください。図は、オプションのシートフィーダおよびフロントラクタフィーダを装着した場合に必要なスペースの例です。

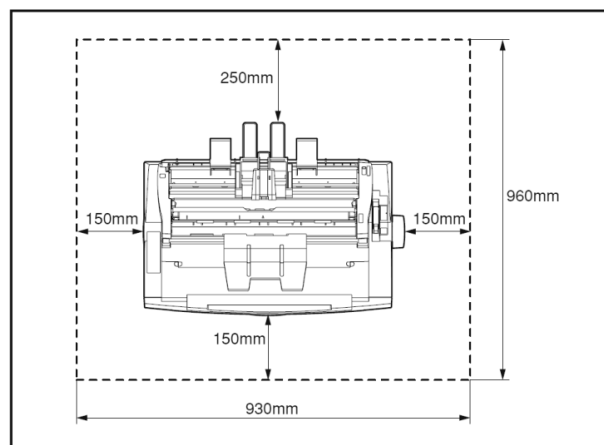

プリンタ上面

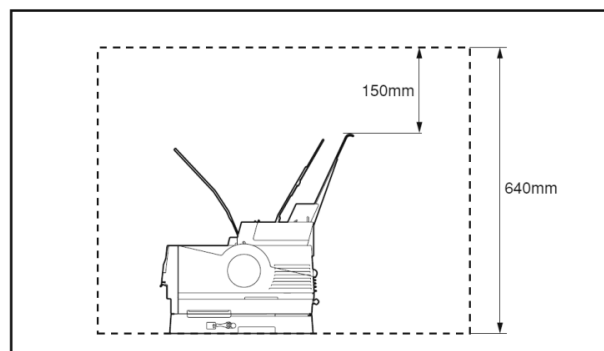

プリンタ右側面

設置の手順

1 保護用部品を取り除く

プリンタ本体には保護用部品が取り付けられています。保護用部品は運搬時の衝撃からプリンタを守るためのもので、プリンタを使用するときは必要ありません。

① テープを取り除く。

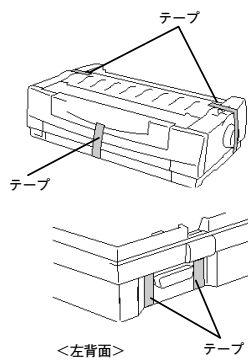

② キャノピを手前に起こして開ける。

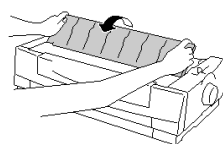

③ トップカバーを手前に起こして開ける。

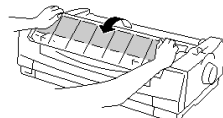

④ 段ボールパッドを取り除く。

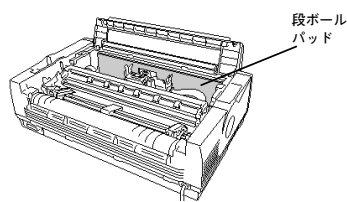

⑤ ベールガイドの左右にある赤色のベールストップを持ち上げて、プリンタから取り外す。

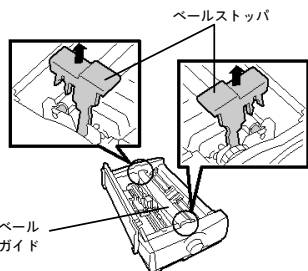

⑥ 操作パネルを覆っている保護シートをはがす。

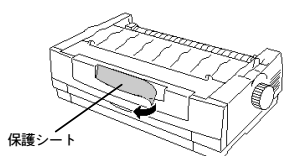

2 インクリボンカートリッジを取り付ける

① キャノピとトップカバーを開ける。

② カートリッジホルダをプリンタの中央付近に手で移動させる。

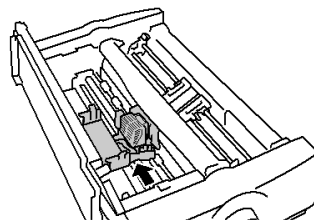

③ インクリボンがたるんでいる場合は、フィードノブを矢印の方向（反時計回り）に回してたるみをとる。

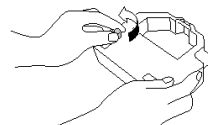

④ インクリボンカートリッジを取り付ける。インクリボンカートリッジの右の突起をカートリッジホルダに差し込みます。

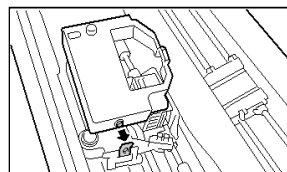

次に、リボンが印刷ヘッドとカートリッジホルダの間に入るようにしながらカートリッジの左側を矢印の方向へ静かに押し込みます。

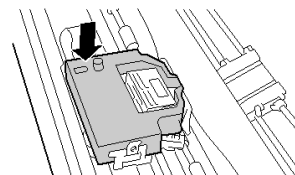

⑤ フィードノブを回してインクリボンが軽く動くことを確認する。

動かないときは手順④からもう一度やり直してください。

⑥ トップカバーを閉める。

下図のようにトップカバーの爪を本体の穴に入れて押し込みます。

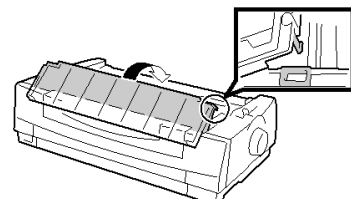

⑦ キャノピを閉める。

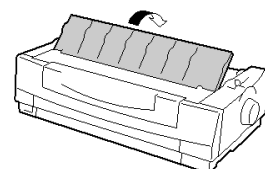

3 トップシートガイドを取り付ける

トップシートガイドは、カット紙を手差しで1枚ずつセットするときに使います。

- ① キャノピを開ける。
- ② プリンタ左右の内側の突起の間にシートガイドを斜めに入れて挿入する。
- ③ キャノピを閉める
- ④ シートガイドが図のように立っていることを確認する。

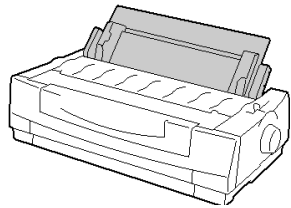
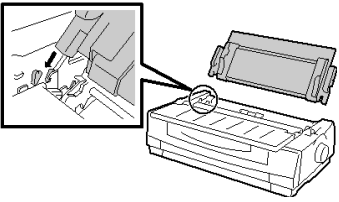

4 電源コードを接続する

電源コードは必ず AC100V、50/60Hz の電源コンセントに接続してください。

- 注意** 電源コードを接続するときは次のことを守ってください。守らないと火災や感電の原因となります。
- ・電源コードは電流容量10アンペア (A) 以上の壁付きコンセントに接続してください。
 - ・コンピュータ本体の補助コンセントには接続しないでください。
 - ・延長コードを使った配線はしないでください。
 - ・たこ足配線はおやめください。
 - ・変換プラグのアース線は必ずアース端子に接続してください。
 - ・電源コードの抜き差しはプラグを持って行ってください。
 - ・電源コードのプラグは根元までしっかりと差し込んでください。
 - ・電源コードが損傷した場合は、すぐにお近くの販売店または保守サービス会社に修理を依頼してください。
 - ・電源コードに殺虫剤などの薬品類をかけないようにしてください。
 - ・ぬれた手で電源プラグの抜き差しを行わないでください。
 - ・電源プラグは年1回以上コンセントから抜き、プラグの刃と刃の周辺部分を清掃してください。
 - ・長期間使用しないときは電源プラグをコンセントから抜いてください。

接地接続は必ず、電源プラグを電源につなぐ前に行ってください。
また、接地接続を外す場合は、必ず電源プラグを電源から切り離してから行って下さい。

重要

- ・アース線は切断しないでください。切断するとアース端子に接続できなくなり、故障の原因となります。
- ・アース線は、キャップを外してからアース端子に接続してください。
- ・アース線をコンセントと一緒に差し込まないでください。
- ・プラグを差し込む前にプリンターの電源がOFFになっていることを確認してください。
- ・電圧低下を避けるため、空調機や電動機器など、大容量の電流を使う系統との電源共用は避けてください。
- ・添付の変換プラグを他の装置で使用しないでください。

- ① プリンターの電源スイッチがOFFになっていることを確認する。

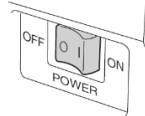

- ② 電源コードのプラグをコンセントに差し込む。

<コンセントが3極の場合>
電源コードをそのままコンセントに接続する。

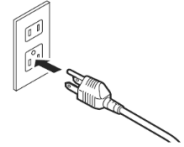

<コンセントが2極の場合>

1. 電源コードのプラグに変換プラグを取り付ける。
2. 変換プラグのアース線をコンセントにあるアース端子に接続する。
3. 変換プラグをコンセントに接続する。

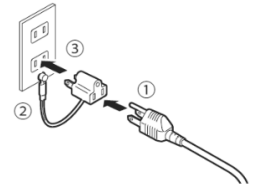

電源スイッチをONにしてから印刷できる状態になるまで、プリンタは次のように動作します。

- (1) 操作パネルのすべてのランプが点灯します。
- (2) 印刷ヘッドが左端に移動します。
- (3) 電源ランプ、用紙ランプ以外のランプが消灯します。(用紙がセットされているときは、電源ランプ、印刷可ランプ以外のランプが消灯します。)

チェック

電源をONにするときは、トップカバーとキャノピが閉まっていることを確認してください。

5 テスト印刷をする

プリンタが正常に動くことを確かめるために、テスト印刷を行います。
テスト印刷には381mm (15インチ) 幅以上の連続紙、またはB4サイズ以上のカット紙を横置きにして使用します。
ここでは、B4サイズのカット紙を使う場合を例にとってテスト印刷の手順を説明します。

- ① 給紙選択レバーをカット紙(手前)にする。

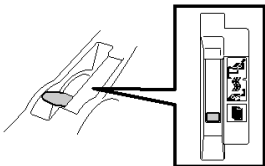

- ② トップシートガイドを取り付ける。
「3 トップシートガイドを取り付ける」参照

- ③ 電源をONにする。
電源ランプと用紙ランプが点灯します。

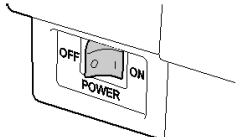

- ④ トップシートガイド上の用紙スケールを参考に、左右のペーパーセットピースをB4用紙横置き幅に合わせる。

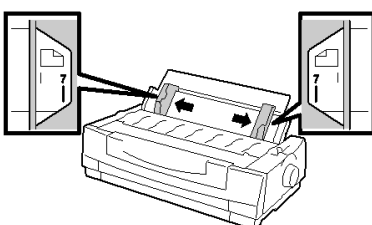

- ⑤ B4用紙を横置きにしてペーパーセットピースの間に挿入し、突き当たるまで差し込む。

用紙ランプが点灯し、約2秒後に用紙が吸入されればセット完了です。

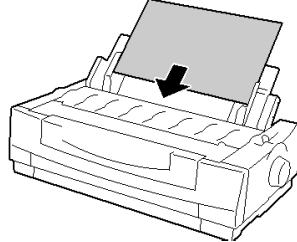

- ⑥ いったん電源をOFFにする。

- ⑦ 「改頁」スイッチを押しながら再び電源をONにする。

テスト印刷が始まるまで「改頁」スイッチを押して続けてください。

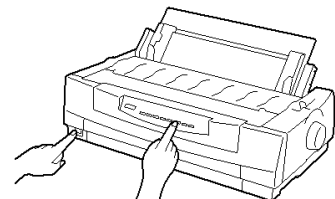

1ページ分印刷が終わると、用紙ランプが点灯し、テスト印刷が中断します。

テスト印刷を終了させるときは手順8に進んでください。

テスト印刷を続けたいときは、新しいB4用紙をセット・吸入してください。テスト印刷を再開します。

- ⑧ プリンタが正常にテスト印刷を行っていることが確認できたら、「印刷可」スイッチを押しながら「改頁」スイッチを2回押してテスト印刷を終了させる。



- ⑨ 「排出/カット」スイッチを押して用紙を排出する。



- ⑩ 印刷の状態を確認する。

もし文字の一部が欠けていたり文字の周囲が汚れていたりしたときは、「2 インクリボンカートリッジを取り付ける」に従ってインクリボンカートリッジを取り付け直し、もう一度テスト印刷を行ってください。それでも印刷の状態が良くならない場合には、お買い求めの販売店またはサービス窓口ご連絡してください。
「テスト印刷サンプル」はユーザーズマニュアルの165ページを参照してください。