

Express5800/R32Bb-E2

システム構成ガイド



目次

モデルラインナップ	5
8x2.5 型ドライブモデル(U.3 NVMe x1/SAS/SATA).....	5
スペック表	6
フレームモデル	6
クイック構築シート	7
拡張スロット対応図	7
システム構成ガイド	8
1 本体	8
2 環境温度設定型番	9
3 CPU	9
4 メモリ	11
4.1 メモリ構成	11
4.2 メモリ.....	11
5 内蔵ドライブ	13
5.1 フロントドライブケースの選択	13
5.2 RAID 構成選択: 8x 2.5 型ドライブモデル(U.3 NVMe x1/SAS/SATA).....	14
5.3 内蔵ドライブ選択	16
6 光ディスクドライブ	16
7 PCI ライザカード / PCI カード	17
7.1 PCI ライザカード.....	18
7.2 LOM カード / LAN ボード.....	19
7.3 外付ストレージ接続用コントローラ.....	21
7.4 GPU コンピューティングカード.....	23
7.5 シリアルポート拡張キット	26
8 その他内蔵オプション	27
8.1 電源ユニット	27
8.2 CPU ヒートシンク.....	32
8.3 冷却ファン	33
8.4 ステータス LED パネル.....	34
8.5 TPM キット.....	34
8.6 トップカバーオープン検知キット	34
9 BTO 工場出荷サービス	35
9.1 RAID 設定オプション	35
9.2 メモリ RAS 設定	36
9.3 ファームウェア工場適用サービス	36
10 外付周辺機器	37
10.1 マウス	37
10.2 LCD コンソールユニット	37
10.3 サーバスイッチユニット	38
10.4 タワーコンバージョンキット	38
10.5 電源タップ	38

10.6	UPS	40
10.7	サーバ管理ツール拡張ライセンス	59
10.8	防塵フィルタ	59
10.9	レール	59
10.10	ケーブルアーム	59
10.11	Starter Pack	60
11	保証・保守サービス	61
11.1	ハードウェア標準保証	61
11.2	保守サービスパック	62
11.3	契約保守 (ハードウェアメンテナンスサービス)	66
11.4	サーバ診断カルテサービス	66
11.5	サーバ稼働分析サービス	67
12	ソフトウェア	68
12.1	Windows Server	68
12.2	Linux	74
	リファレンス	77
	外観図	77
	正面図/背面図	77
	三面図	78
	補足事項全般	79
	メモリ補足事項	80
	内蔵ドライブ補足事項	81
	40°C/45°C環境での利用について	83
	構築時の注意事項	84
	OS と Starter Pack について	84
	OS と Starter Pack 対応表	84
	オプション部材増設時の注意	84
	監視・管理サーバのソフトウェアバージョン	85
	512e セクタ HDD ご使用時の注意事項	85
	アンチウイルスソフトウェアご使用時の注意事項	85
	保守サポートサービス	85
	サーバマネジメント	86
	搭載可能スロット一覧	88
	PCI ライザカード一覧表	88
	1st PCI ライザカード	88
	2nd PCI ライザカード (オプション選択品)	89
	オプションの OS サポート/組込み出荷対応一覧	89
	Secure Boot	91
	UPS 制御ソフトウェアの対応 OS	92
	R32Bb-E2 バックアップソフトウェアのサポート対応状況	93
	改版履歴	94

OS の略称表記について

本装置は以下のOS に対応しており、本文中のOS 名称を以下のように略して表記している箇所があります。また、本装置の各オプションにより対応するOS および組込み出荷対応可否が異なりますので、リファレンスの「[オプションのOS サポート/組込み出荷対応一覧](#)」をご参照ください。

OS の種類	
WS2022	Windows Server 2022
WS2025	Windows Server 2025
RHEL9	Red Hat Enterprise Linux 9

補足事項:

- 対応 OS の version は Starter Pack によって異なります。詳細につきましては「[OS と Starter Pack 対応表](#)」を参照してください。

RAID コントローラの略称表記について

本装置は以下のRAIDコントローラに対応しており、本文中のRAIDコントローラの名称を以下のように略して表記している箇所があります。

RAID コントローラの種類	型番
MR RAID	MegaRAID (Broadcom 社製 RAID コントローラ) N8803-061/-062/-063

電源構成の略称表記について

本装置では、電源を1台、もしくは2台搭載することが可能です。ただし、一部構成では電源を2台搭載することが必須かつ制限付きでの使用となる場合があります。電源構成についての詳細は「[8.1.1電源ユニットの選択](#)」をご参照ください。本文中では以下の表に示す通り、電源構成について略称表記を用いている箇所があります。

電源非冗長構成	電源 1 台構成
電源冗長構成(制限無し)	電源 2 台構成、ファンと電源の同時故障時の動作を保証
電源冗長構成(制限付き)	電源 2 台構成、ファンと電源の同時故障時は動作非保証の制限付き

補足事項:

- 選択可能な冷却ファンはいずれも標準で冗長化に対応しています。冗長化のために冷却ファンを 2 つ手配する必要はありません。

モデルラインナップ

8x2.5 型ドライブモデル(U.3 NVMe x1/SAS/SATA)

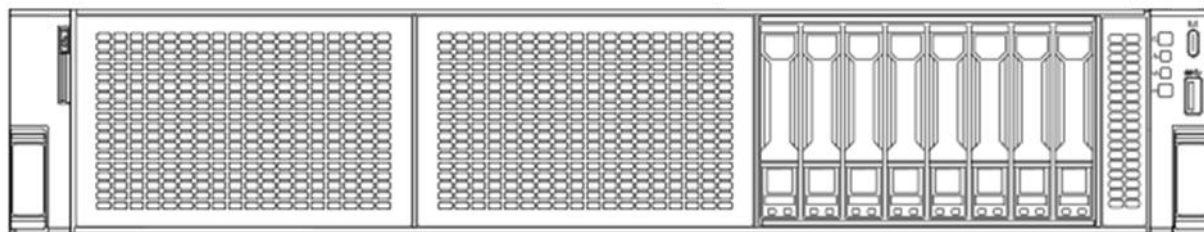

スペック表

フレームモデル

製品名称	Express5800 R32Bb-E2			
モデル名	8x2 5型ドライブモデル			
製品型名	(U.3 NVMe x1/SAS/SATA)			
CPU	Processor	Xeon 6517P Processor (3.20 GHz, 16C/32T, TDP 150W, Up to DDR5 6400 MHz), Xeon 6527P Processor (3.80 GHz, 24C/48T, TDP 255W, Up to DDR5 6400 MHz), Xeon 6714P Processor (4.00 GHz, 8C/16T, TDP 165W, Up to DDR5 6400 MHz)		
	標準搭載数 / 最大搭載数	N8800-421Y 0/2		
チップセット	インテル® C741 チップセット			
メモリ	搭載容量 標準 / 最大	標準搭載数 (メモリスロット数) / Registered DIMM : 2TB (32x 64GB)		
	搭載メモリ	DDR5-6400 Registered DIMM (32GB4GB)		
	最大動作周波数	5600MHz (CPU毎の最大動作周波数はシステム構成ガイドを参照ください)		
	繰り出し/訂正	ECC, x4 SDDC, ADDDC		
補助記憶装置	メモリスベアリング	非対応		
	メモリマニピュレーション	対応		
	ドライブベイ	内蔵スロット	フロント	8x2 5型ドライブ (U.3 NVMe x1/SAS/SATA) 8x2 5型ドライブ (U.3 NVMe x1/SAS/SATA) (オプション 最大1個)
			リア	-
			ミドル	-
			内部	-
	内蔵標準	内蔵標準	2.5型HDD	
		内蔵最大	SAS 9.6TB (16x0.6TB) (オプション増設ドライブケース追加時)	
	ホットスワップ	対応		
	インタフェース規格とRAID構成	SAS 12Gb/s: RAID 0/1/5/6/10/50/60 (オプション), N8803-062/063/065 SAS 12Gb/s: RAID 0/1/5/6/10/50/60 (オプション)		
光ディスクドライブ	内蔵/外付ドライブ接続 (オプション) *			
FD	-			
拡張ベイ	-			
拡張スロット	対応スロット	標準構成	1x PCI Express 5.0 (x8レーン, x16/ケット) (フルハイト、フルレンジス) 1x PCI Express 5.0 (x8レーン, x16/ケット) (フルハイト、フルレンジス) 1x PCI Express 5.0 (x8レーン, x16/ケット) (フルハイト、フルレンジス) 1x PCI Express 5.0 (x8レーン, x8/ケット) (OCPスロット-1) (LOMカード、O CP RAID 共用) 1x PCI Express 5.0 (x8レーン, x8/ケット) (OCPスロット-2) (LOMカード専用) (オプションのライザカードが半駆対応とPCI構成を必要とせず、拡張システム構成ガイドを参照ください。)	
		オプション	マネージメントコントローラチップ内蔵 / 16MB	
グラフィックス	搭載チップ / ビデオRAM	640x480, 800x600, 1,024x768, 1,280x1,024, 1,600x1,200, 1,920x1,200		
	グラフィック表示と解像度	標準		
標準インタフェース	フロント	1x USB3.2 Gen1 (Type A)		
	リア	2x USB3.2 Gen1 (Type A), 1x アナログRGB (8-in-1 Sub15ピン), 1x マネージメント専用LANコネクタ (1000BASE-T/1000BASE-TX/10BASE-T対応, RJ-45)		
	内部	1x サリアルポート (オプション) 2x USB3.2 Gen1 (Type A)		
冗長電源	対応 (オプション, ホットプラグ可)			
冗長ファン	対応 (標準, ホットプラグ可)			
内部寸法 (幅×奥行×高さ)	448mm × 727.0mm × 87.5mm (2.5型ドライブモデル, フロントパネル/深さ除く)			
質量 (最小 / 最大)	Express5800 R32Bb-E2 : 20.4kg / 41.7kg (スライドレールの質量を含む)			
電源	標準搭載L(セレクトラブルオプション)			
	AC電源ユニット (N8881-001)	1000W 80 PLUS® Titanium 取得電源 (二重並行アース付きコンセンタ) (ホットプラグ可) (最大 : 2) AC 100-120V/200-240V±10%, 50/60Hz±3Hz (電源ケーブルは必須選択オプション)		
	AC電源ユニット (N8881-002)	1800W 80 PLUS® Titanium 取得電源 (二重並行アース付きコンセンタ) (ホットプラグ可) (最大 : 2) AC 200-240V±10%, 50/60Hz±3Hz (電源ケーブルは必須選択オプション)		
	電源冗長構成 (制限無し)	1097VA / 1097W 電源冗長構成 (制限付き) : 1555VA / 1553W		
消費電力 (100V最大構成時, 最大電力)	電源冗長構成 (制限無し) : 1923VA / 1904W 電源冗長構成 (制限付き) : 2442VA / 2440W			
消費電力 (200V最大構成時, 最大電力)	36.8以上 (約2)			
省エネ法 (2021年度基準) に基づくエネルギー消費効率 *4	動作時: 10~35°C (条件付きで5~40°C対応可) *2,3, 待機時: -30~60°C 動作時: 8~90%, 待機時: 5~95% (動作時/待機時ともに保証しないこと)			
温度条件	スタンバイ時/動作時/待機時/動作時/待機時			
湿度条件	3年オンサイト保守サービス (月一食, 9:00~18:00, 原則緊急案件日を除く, 開店の祝日および年末年始等のNEC指定日を除く)			
保証保証内容	3年パーツ保証			
インストールOS	Red Hat® Enterprise Linux® 9.6, Microsoft® Windows Server® 2022 Standard, Microsoft® Windows Server® 2022 Datacenter, Microsoft® Windows Server® 2025 Standard, Microsoft® Windows Server® 2025 Datacenter			
サポートOS	NECサポート			

注釈

- 1 内蔵 DVD-ROM を全システムに搭載しない場合、保守時および OS 再インストール時に備えて外付 DVD-ROM をシステムで最低 1 式は必ず手配してください。
- 2 40°C/45°C環境においてそれぞれ構成制限および環境制限があります。詳細は「リファレンス」の「40°C/45°C環境での利用について」をご参照ください。
- 3 装置は、選定された環境温度型番に定められた温度範囲内でご使用いただく必要があります。
- 4 エネルギー消費効率とは、中央演算処理装置、補助記憶装置及び主記憶装置の消費電力あたりの性能を幾何平均して得られる数値です。

クイック構築シート

クイック構築シートは、「標準で搭載している部材」、「選択必須部材」が概略図で示されています。本体のほかに搭載必須部材 **CPU**、**CPU ヒートシンク**、**メモリ**、**OCPB(LOM カード)**、**電源ユニット**、**電源ケーブル**、**レール**、**リモート拡張ライセンス**の 8 種類を 1 つずつ選択する必要があります。RAID コントローラも 1 つ選択する必要があります。ガイドに従って適切な構成を行ってください。

8x 2.5 型ドライブモデル(U.3 NVMe x1/SAS/SATA)

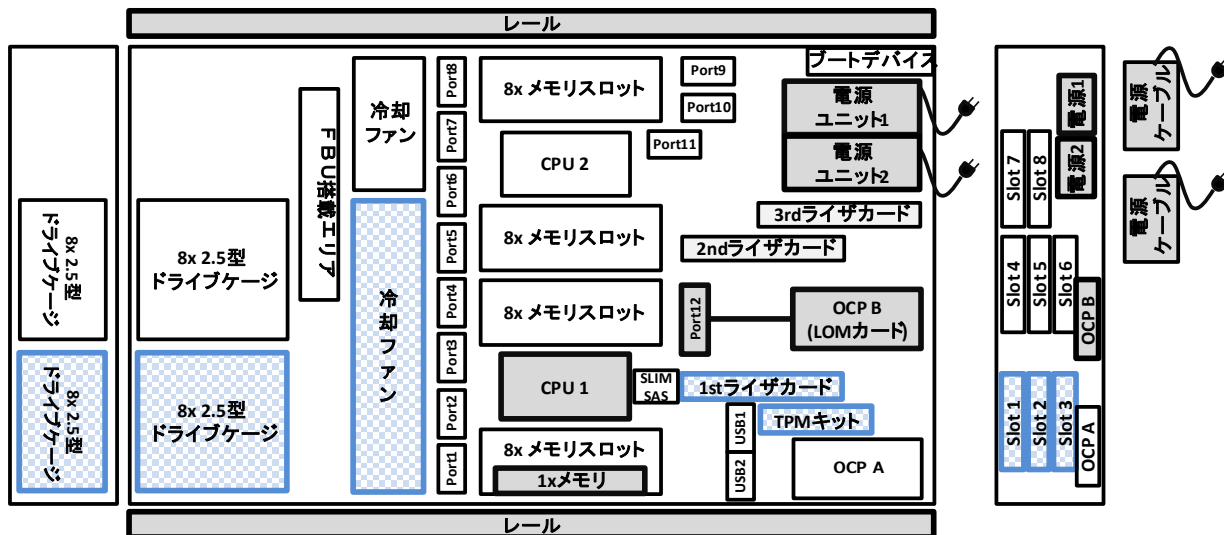

注: 標準搭載部材 選択必須部材 FBU:フラッシュバックアップユニット Port1~Port12/SLIMSAS/USB1,2:内蔵ケーブル接続用 LOM カード: LOM カードを 1 枚のみ選択し他の OCP カードを選択していない場合、LOM カードは OCP A に搭載されます。

拡張スロット対応図

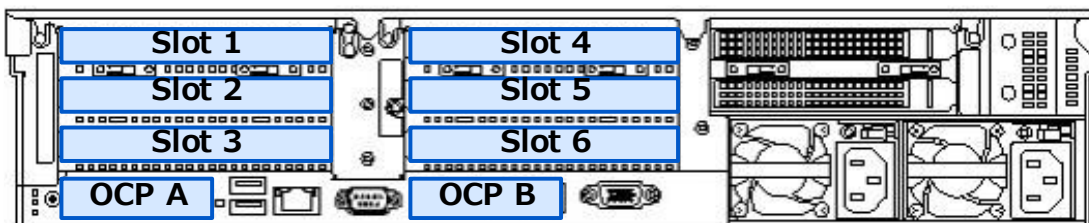

凡例			補足
標準機能	OCP A	PCI Express 5.0 (x8 レーン, x16 ソケット) (LOM カード、OCP スロット型 RAID コントローラ共用)	
	OCP B	PCI Express 5.0 (x8 レーン, x16 ソケット) (LOM カード専用)	
(標準添付品)	Slot 1	PCI Express 5.0 (x8 レーン, x16 ソケット) (フルハイト, フルレンジス)	
	Slot 2	PCI Express 5.0 (x16 レーン, x16 ソケット) (フルハイト, フルレンジス)	
	Slot 3	PCI Express 5.0 (x8 レーン, x16 ソケット) (フルハイト, ハーフレンジス)	
(オプション)	Slot 1	PCI Express 5.0 (x16 レーン, x16 ソケット) (フルハイト, フルレンジス)	
N8816-004	Slot 2	PCI Express 5.0 (x16 レーン, x16 ソケット) (フルハイト, フルレンジス)	
1st ライザカード	Slot 3	PCI Express 5.0 (x16 レーン, x16 ソケット) (フルハイト, ハーフレンジス)	
購入構成			
(オプション)	Slot 4	PCI Express 5.0 (x8 レーン, x16 ソケット) (フルハイト, フルレンジス)	2 CPU 必須
N8816-005	Slot 5	PCI Express 5.0 (x16 レーン, x16 ソケット) (フルハイト, フルレンジス)	2 CPU 必須
2nd ライザカード	Slot 6	PCI Express 5.0 (x8 レーン, x16 ソケット) (フルハイト, ハーフレンジス)	2 CPU 必須
購入構成			

補足事項:

- 選択可能なライザカードや詳細仕様は [8.1 PCI ライザカード](#)を参照してください。

システム構成ガイド

1 本体

フレームモデル

搭載できるドライブケース、内蔵ドライブの種類や最大数量は、[5 内蔵ドライブ](#)をご参照ください。ドライブケースの対応規格や速度については、[5 内蔵ドライブ](#)のドライブケースと対応内蔵ドライブ早見表をご参照ください。

製品名称/概要	型名	希望小売価格
Express5800/R32Bb-E2 8x2.5 型ドライブモデル CPU セレクタブル、CPU ヒートシンクセレクタブル、メモリセレクタブル、1st ライザカード標準添付、LOM カードセレクタブル、RAID コントローラセレクタブル、ディスクレス、ODD レス、電源ユニットセレクタブル、電源ケーブルセレクタブル、レールレス、フロントベゼル標準添付、OS レス、標準ファン標準添付	N8800-421Y	1,253,000 円

補足事項:

- 本体注文にあわせて必ず **CPU ボード、CPU ヒートシンク、増設メモリボード、LOM カード、電源ユニット、電源ケーブル、レール、リモート拡張ライセンス**を手配してください。
- RAID コントローラを選択しない場合、内蔵ドライブは搭載できません。

各モデル添付品早見表

区分	添付品の差分	8x2.5 型 ドライブモデル (U.3 NVMe x1 SAS/SATA)
ファン	標準 FAN	標準搭載
	高性能 FAN	オプション選択
ケーブル	NVMe/SAS/SATA ケーブル	オプション選択

2 環境温度設定型番

設置環境の温度を規定する型番です。選択した型番に該当する温度以下の環境で本装置を運用する必要があります。

製品名称	温度制限	型名	希望小売価格
製造指示(温度条件なし)	35°C以下(条件付きで40°Cまで可)の環境で装置を運用してください。	NESV16-074	1,000 円
製造指示(27 度制限)	27°C以下の環境で装置を運用してください。	NESV16-075	1,000 円
製造指示(25 度制限)	25°C以下の環境で装置を運用してください。	NESV16-076	1,000 円
製造指示(23 度制限)	23°C以下の環境で装置を運用してください。	NESV16-077	1,000 円
製造指示(20 度制限)	20°C以下の環境で装置を運用してください。	NESV16-078	1,000 円

補足事項:

- 上記の中から1型番を必ず選択してください。
- 本構成ガイド公開時点では、NESV16-074 製造指示(温度条件なし)を選択してください。将来的に27°C以下、25°C以下等で運用する必要のある構成が追加され、NESV16-074 製造指示(温度条件なし)以外の型番の選択が必要になる可能性があります。

3 CPU

標準 0CPU / 最大 2CPU

分類	製品名称	概要	型名	希望小売価格
Xeon® 6500 シリーズ	CPU ボード (16C/3.20GHz/6517P)	3.20GHz, 16C/32T, 72MB, TDP 190W	N8801-083	612,000 円
	CPU ボード (24C/3.00GHz/6527P)	3.00GHz, 24C/48T, 144MB, TDP 255W	N8801-084	1,228,000 円
Xeon® 6700 シリーズ	CPU ボード (8C/4.00GHz/6714P)	4.00GHz, 8C/16T, 48MB, TDP 165W	N8801-082	1,461,000 円

補足事項:

- フレームモデル 1 台に対して、CPU ボードを必ず 1 個同時手配してください。2CPU 構成にする場合は同じ型番を 2 セット手配してください。
- CPU と同数の CPU ヒートシンクを必ず手配してください。CPU ヒートシンクについては「[9.2 CPU ヒートシンク](#)」を参照してください。
- CPU の数量、設計発熱量(W)により必要なファンの条件が変わります。冷却ファンについては「[9.3 冷却ファン](#)」を参照してください。
- PCI スロット(OC P A/OC P B[LOM カード専用]スロット除く)を 4 スロット以上利用する場合は、2CPU 構成にした上でライザカードオプションを手配してください。
- 上記表の概要については、動作周波数(GHz)、コア数(C)/スレッド数(T)、ラストレベルキャッシュ(MB)、設計発熱量(W)の順に記載しています。
- スレッド数(T)はハイパー・スレッディング・テクノロジーが有効化の状態の場合の数値です。無効化の状態の場合はスレッド数が半分に なります。
- システムのスレッド数の合計が 8 以下の場合、FC コントローラのチャンネル数に制限があります。詳しくは「[搭載可能スロット一覧](#)」を参照 下さい。
- コアライセンス、ソケットライセンスを採用するソフトウェアによっては、1 CPU あたり 32 コアを超える CPU に対応していない場合があります。各ソフトウェアの 32 コアを超える CPU の対応状況は、各ソフトウェアベンダにご確認ください。

CPU 機能

本サーバに搭載されたインテル® Xeon® プロセッサは下記の機能に対応しています。

分類	機能名称/概要	CPU ブランド	
		Xeon® 6700 シリーズ	Xeon® 6500 シリーズ
性能	インテル® ターボ・ブースト・テクノロジー 動作周波数を上げる技術	✓	✓
性能	インテル® ハイパー・スレッディング・テクノロジー 1つのコアを2つのスレッドとして使う技術	✓	✓

性能	インテル® AVX-512 拡張命令セット SIMD 拡張命令 同時命令実行数が多いほど性能が高い	✓ (2 命令 同時実行)	✓ (2 命令 同時実行)
性能	インテル® Ultra Path インターコネク特(UPI) CPU 間の通信技術	✓ (4 チャンネル)	✓ (3 or 4 チャンネル)
信頼性	インテル® Run Sure テクノロジー システム RAS とメモリ RAS によるダウンタイム最小化技術	✓	✓

補足事項:

- スレッド数の少ない CPU で多くの IO リソースを使用する場合、リソース不足による性能低下を避けるため、ハイパー・スレッディング・テクノロジーを有効化の状態(デフォルト設定)で使用してください。

サポート論理プロセッサ数

本装置がサポートする最大論理プロセッサ数は 344 になります。OS で使用できる論理プロセッサ数もこれに従います。

サポートメモリ容量

システムで利用可能な最大メモリ容量については下表をご参照ください。

CPU	1CPU あたりの最大メモリ容量
全ての CPU	4,096GB

補足事項:

- メモリ容量とは、搭載する RDIMM の合計容量です。

4 メモリ

4.1 メモリ構成

サポートするメモリ構成の機能比較については下表をご参照ください。

	インディペンデント チャンネル	メモリミラーリング
概要	性能/容量を重視した実装方法	メモリを二重化し、同一データを書き込むことで冗長化
利用可能な メモリ容量	-	1/2
利用可能な メモリチャンネル数	8	8
最大メモリ容量	2,048GB	1,024GB
信頼性(エラー訂正)	ECC, x4 SDDC ¹ ADDDC ¹	ECC, x4 SDDC ¹
注意事項	-	実装するメモリは同一型名に揃える
手配方法	標準構成ではインディペンデントチャンネルモード 設定で出荷されます。	工場設定用型番 NESV16-013 を手配いただくか、 システム BIOS セットアップメニューで 設定を変更してください。 ²
増設メモリ単位	1 枚	CPU あたり 8/16 枚実装構成 のみサポート

¹ N8802-089 は x4 SDDC / ADDDC に非対応。

² 詳細は [9.2 メモリ RAS 設定](#) をご参照ください。

補足事項:

- メモリミラーリングを利用する場合、搭載するメモリ型番を同一としてください。

4.2 メモリ

搭載可能スロット数: 1CPU あたり 16 枚

分類	製品名称/概要	型名	希望小売価格
Registered DIMM (RDIMM)	32GB 増設メモリボード(1x32GB/R/DR) 1x 32GB Registered DIMM, Dual Rank(2Rx8), DDR5-6400, ECC 付き 補足事項: N8802-089 は BTO 組込み出荷専用の製品です。フィールドでの増設用等で単体手配することはできません。	N8802-089	4,804,000 円
	64GB 増設メモリボード(1x64GB/R/DR) 1x 64GB Registered DIMM, Dual Rank(2Rx4), DDR5-6400, ECC 付き 補足事項: N8802-090 は BTO 組込み出荷専用の製品です。フィールドでの増設用等で単体手配することはできません。	N8802-090	9,912,000 円
メモリダミー	メモリダミーキット 特定構成の際、冷却性能改善のために必要なメモリブラ ンクキット 工場出荷時に空いているメモリスロットすべてに搭載され る型番	N8802-083	7,000 円

補足事項:

- フレームモデルは、標準でメモリを搭載していませんので、1CPU 構成時は最低 1 枚、2CPU 構成時は最低 2 枚のメモリを購入してください。
- メモリは 1CPU あたり、以下の枚数のみ搭載可能です。メモリをフィールドで増設または減設する際も、1CPU あたり以下の枚数で増設または減設を行って下さい。

32/64GB 増設メモリボード: 1,2,4,8,12,16 枚

- 1CPU に対してメモリをバランスよく搭載することで、メモリ性能を十分に発揮することができます。メモリ性能を重視する場合、1CPU 構成時は 8 枚単位、2CPU 構成時は 16 枚単位で同型番メモリを増設することを推奨します。
- メモリを 31 枚以下手配する場合は、N8802-083 メモリダミーキットをシステムあたり 1 セット必ず手配してください。
- 出荷後にメモリ枚数を減らす場合、N8802-083 メモリダミーを再手配し、空いたメモリ slot に搭載してください。

メモリ動作周波数

DDR5 メモリの動作周波数は CPU 種類/メモリ構成により変わります。実際の最大動作周波数については下表をご参照ください。搭載ルール等詳細はリファレンス「[メモリ補足事項](#)」をご参照ください。

CPU ブランド	動作周波数
Xeon ® 6700/6500 シリーズ 1DPC	6400 MHz
Xeon ® 6700/6500 シリーズ 2DPC	5200 MHz

動作時のメモリ速度は、定格 DIMM 速度、チャンネルごとに取り付けられている DIMM、プロセッサモデル、およびシステムユーティリティで選択された速度によって決まります。

最大メモリ容量

本サーバは、基本アーキテクチャ(x86-64 アーキテクチャ)の仕様ならびにサポートする OS の仕様により、使用可能なメモリ容量が変わります。システムで利用可能なメモリの最大容量については下表をご参照ください。

OS 名称	OS がサポートする最大メモリ容量	本装置での最大メモリ容量
Microsoft Windows Server 2022 Standard ¹ Microsoft Windows Server 2022 Datacenter ¹	4 PB	2 TB
Microsoft Windows Server 2025 Standard ¹ Microsoft Windows Server 2025 Datacenter ¹	4 PB	2 TB
Red Hat Enterprise Linux 9	24TB	2 TB

¹ Hyper-V 利用時の最大メモリ容量は、下記になります。

- Windows Server 2022 : 48TB
- Windows Server 2025 : 48TB

5 内蔵ドライブ

本体のモデルによって、搭載できる内蔵ドライブの種類や最大搭載可能台数が異なります。

内蔵ドライブの BTO 組込み出荷サービスを利用する場合、搭載できるドライブの種類や設定できる RAID レベルなどに条件があります。詳細は、[内蔵ドライブ補足事項](#)を参照ください。

内蔵ドライブ・RAID 構築早見表

本体モデル	RAID 構成	フロントケース	搭載可能なドライブ
8x2.5 型ドライブモデル (U.3 NVMe x1/SAS/SATA) ¹	RAID コントローラ接続構成	標準: - 8x2.5 型ドライブケース (U.3 NVMe x1/SAS/SATA) 増設: - 8x2.5 型ドライブケース (U.3 NVMe x1/SAS/SATA)(最大 1 台)	2.5 型 SATA SSD 2.5 型 SAS SSD, HDD 2.5 型 U.3 NVMe SSD

補足事項:

- ¹ 2.5 型ドライブの最大搭載数は 18 台です

ドライブケースと対応内蔵ドライブ早見表

ドライブケース種別	対応規格	速度(理論値)
U.3 NVMe x1	SATA	SATA: 6Gb/s
	SAS	SAS: 22.5Gb/s (24G SAS(SAS-4))
	U.3 NVMe	U.3 NVMe: 16Gb/s

補足事項:

- 内蔵ドライブの混在条件については、後述のリファレンス「[内蔵ドライブの混在条件について](#)」をご参照ください。
- 内蔵ドライブの BTO 組込み出荷サービスを利用する場合、搭載できるドライブの種類や設定できる RAID レベルなどに条件があります。詳細は、[内蔵ドライブを組込み出荷する場合の条件](#)を参照ください。

5.1 フロントドライブケースの選択

5.1.1 8x 2.5 型ドライブモデル(U.3 NVMe x1/SAS/SATA)_RAID コントローラ接続構成

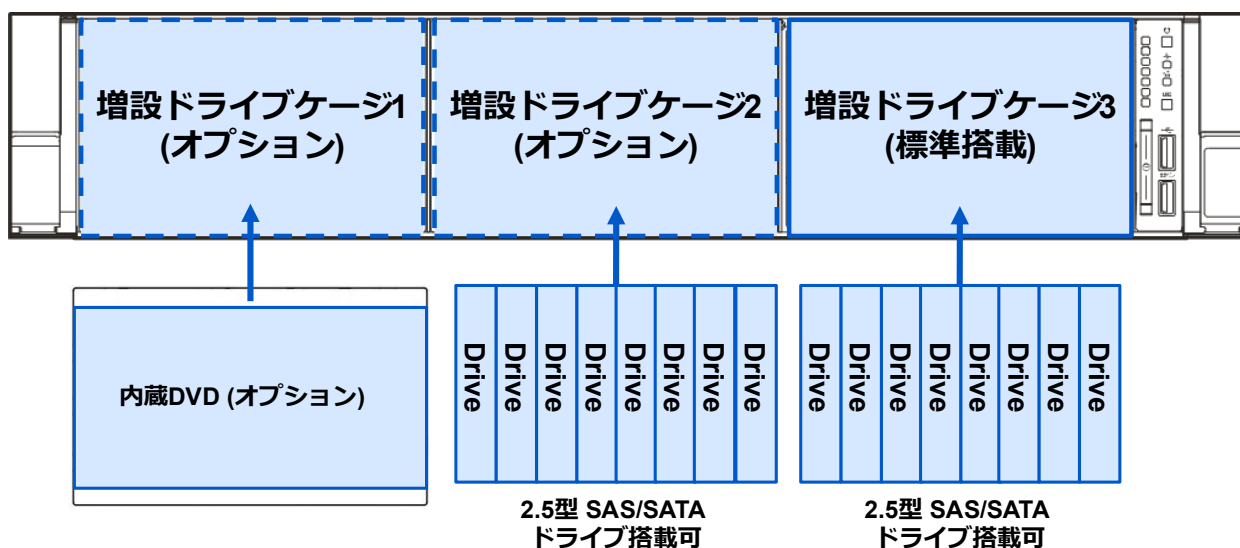

補足事項:

- 8x2.5 型ドライブモデル(U.3 NVMe x1/SAS/SATA)_RAID コントローラ接続構成は標準で 8 台の 2.5 型 U.3 NVMe x1 /SAS/SATA ドライブを搭載できます。

ドライブケース	製品名称/概要	型名	希望小売価格
増設ドライブケース 3	8x2.5 型ドライブケース(U.3 NVMe x1/SAS/SATA) 8x2.5 型 U.3 NVMe x1/SAS/SATA ディスク対応ドライブベイ NVMe/SAS/SATA ケーブル添付なし 補足事項: - OCP スロット型 RAID コントローラと接続する場合は K410-573(00)を必ず手配してください	(標準搭載)	-
増設ドライブケース 2	8x2.5 型ドライブケース(U.3 NVMe x1/SAS/SATA) 8x2.5 型 U.3 NVMe x1/SAS/SATA ディスク対応ドライブベイ NVMe/SAS/SATA ケーブル添付なし 補足事項: - OCP スロット型 RAID コントローラと接続する場合は K410-573(00)を必ず手配してください	N8854-004	45,000 円
増設ドライブケース 1 最大 1 台搭載可能	2U 内蔵 DVD ドライブ増設キット 内蔵 DVD ドライブを搭載可能 2x USB ポート付き	N8854-005	19,000 円
ケーブル	内蔵 NVMe/SAS/SATA OCP 型 RAID コントローラ接続ケーブル - 8x2.5 型ドライブケース用 NVMe/SAS/SATA ケーブル	K410-573(00)	12,000 円

補足事項:

- 必ず RAID コントローラを手配してください。
- 構成パターン、RAID コントローラの可否については「[5.2 RAID 構成選択: 8x 2.5 型ドライブモデル\(U.3 NVMe x1/SAS/SATA\)](#)」を参照してください。

5.2 RAID 構成選択: 8x 2.5 型ドライブモデル(U.3 NVMe x1/SAS/SATA)

選択したドライブモデルによって、選択可能な RAID コントローラや構成条件が異なります。詳細につきましては各ドライブモデルの RAID コントローラ節を確認ください

5.2.1 RAID コントローラ接続構成

OCP RAID: OCP スロット型 RAID コントローラ

搭載するドライブケース	構成パターン	RAID カード必要枚数	接続先パターン	ディスク搭載可能台数
8x2.5 型標準ケース	1	1	1xN8803-061: OCP RAID 16port	NVMe/SAS/SATA HDD/SSD: 8 台(フロント)
	2	1	1xN8803-062: OCP RAID 8port	NVMe/SAS/SATA HDD/SSD: 8 台(フロント)
	3	1	1xN8803-063: OCP RAID 16port	NVMe/SAS/SATA HDD/SSD: 8 台(フロント)
8x2.5 型標準ケース + N8854-004 8x2.5 型ドライブケース (U.3 NVMe x1/SAS/SATA)	4	1	1xN8803-061: OCP RAID 16port	NVMe/SAS/SATA HDD/SSD: 16 台(フロント)
	5	1	1xN8803-063: OCP RAID 16port	NVMe/SAS/SATA HDD/SSD: 16 台(フロント)

補足事項:

- RAID コントローラを 2 枚以上手配する場合、工場出荷時に RAID コントローラ配下の内蔵ドライブは RAID 構築できないため、サーバ運用前に、RAID 構築を実施いただいた後、運用を開始してください。
- 上記の表に記載されたディスク搭載可能台数は BTO 組込み出荷時に搭載可能なディスクの最大値になります。「[内蔵ドライブ・RAID 構築早見表](#)」に記載された搭載可能ディスク台数を満たすためには、追加のドライブケースと RAID コントローラを単体手配してください。
- 工場出荷時に RAID 設定する場合、搭載する内蔵ドライブの型番は 1 種類に揃えてください。

5.2.2 8x 2.5 型ドライブモデル(NVMe x1/SAS/SATA)用 RAID コントローラ

分類	製品名称/概要	型名	希望小売価格
----	---------	----	--------

OCP スロット型 最大 1 個搭載可能	RAID コントローラ(MR, RAID 0/1, OCP) Broadcom MegaRAID, RAID 0/1/10, キャッシュメモリなし, 内部 16 ポート(2x8 コネクタ), PCIe 4.0(x8), PCIe4.0 x1 16Gb/s, SAS 12Gb/s, SATA 6Gb/s	N8803-061	227,000 円
	RAID コントローラ(MR, 4GB, RAID 0/1/5/6, OCP) Broadcom MegaRAID, RAID 0/1/5/6/10/50/60, 4GB キャッシュ, 内部 8 ポート(1x8 コネクタ), PCIe 4.0(x8), PCIe4.0 x1 16Gb/s, SAS 12Gb/s, SATA 6Gb/s	N8803-062	305,000 円
	RAID コントローラ(MR, 8GB, RAID 0/1/5/6, OCP) Broadcom MegaRAID, RAID 0/1/5/6/10/50/60, 8GB キャッシュ, 内部 16 ポート(2x8 コネクタ), PCIe 4.0(x8), PCIe4.0 x1 16Gb/s, SAS 12Gb/s, SATA 6Gb/s	N8803-063	436,000 円
フラッシュバックアップ 最大 1 個搭載可能	フラッシュバックアップユニット N8803-062/-063 RAID コントローラを選択した場合、手配必須。 補足事項: - K410-513(00)を必ず手配してください(最大 1 個まで)。	N8803-067	78,000 円
ケーブル	増設バッテリー用ケーブル フラッシュバックアップ用ケーブル	K410-513(00)	5,000 円

補足事項:

- 工場出荷時の RAID 構成については、「工場出荷時の RAID 構成の既定値」を参照ください。
- VMware vSAN(OSA)利用時、vSAN データストアとして使用できる内蔵ドライブは SAS/SATA HDD/SSD のみです。NVMe SSD は vSAN データストアとして利用できません。
- RAID コントローラのキャッシュメモリ初期設定は、N8803-062/063 の場合 Write Back の設定で出荷します。

5.3 内蔵ドライブ選択

2.5 型 SAS ディスクドライブ

※現在、部材供給が著しく逼迫している影響から、やむを得ず単体出荷の受注・出荷を停止している製品があります。

5.3.1

分類	製品名称/概要	型名	希望小売価格
内蔵ドライブ (HDD)	SAS HDD (512n) 増設用 300GB SAS 10k HDD 1x 300 GB SAS HDD, 2.5 型, 12Gb/s, 10,000 rpm, 512n セクタ対応, ホットスワップ対応	N8850-080	144,000 円
	増設用 600GB SAS 10k HDD 1x 600 GB SAS HDD, 2.5 型, 12Gb/s, 10,000 rpm, 512n セクタ対応, ホットスワップ対応	N8850-081	225,000 円

補足事項:

- RAID 構築を行う場合、同一 RAID グループ(ディスクアレイ)内は同一容量/同一種類/同一回転数の内蔵ドライブを手配してください。
- 大容量ドライブにて RAID を構築する場合、障害復旧時に長時間のリビルドが必要です。その間冗長性が失われますので、より信頼性を高めるためにもドライブ 2 台の障害に対応する RAID 6 あるいは RAID 60 でのご利用を推奨します。

5.3.2 OS ブートデバイス

分類	製品名称/概要	型名	希望小売価格
専用スロット	M.2 NVMe SSD 480GB OS ブート専用 SSD ボード (RAID 1, HS) OS Boot 用デバイス, PCI カード型, M.2 型 NVMe SSD 480GB Read Intensive を標準で 2 台搭載, RAID1 ミラーリング動作, ホットスワップ対応 補足事項: - K410-571(00)を必ず手配してください。	N8803-066	3,231,000 円
ケーブル	2U 用 OS ブートデバイス接続ケーブル(リア) OS ブートデバイスを内部専用スロットに搭載する場合に SlimSAS と接続するためのケーブル	K410-571(00)	14,000 円
ホットスワップ 対応	製造指示(OS ブートデバイスホットスワップ対応) 専用スロットに搭載される OS ブートデバイスを、ホットスワップ可能にするための型番。 通常は専用スロットにセキュリティカバーが付属される	NESV16-073	1,000 円

補足事項:

- N8881-011 高性能ファンを必ず手配してください。
- N8803-066 480GB OS ブート専用 SSD ボード (RAID 1, HS)は 1 枚のみ搭載可能です。2 枚以上の搭載はできません。
- N8803-066 480GB OS ブート専用 SSD ボード (RAID 1, HS)とその他の内蔵ドライブを手配する場合、工場出荷時に RAID コントローラ配下の内蔵ドライブは RAID 構築できないため、サーバ運用前に、RAID 構築を実施いただいた後、運用を開始してください。

6 光ディスクドライブ

内蔵/外付含め 1 台まで接続可能

分類	製品名称/概要	型名	希望小売価格
内蔵 DVD ドライブケース	2U 内蔵 DVD ドライブ増設キット 8x2.5 型ドライブモデルに内蔵 DVD ドライブを搭載するための増設キット(Box1 のみ搭載可能) 2x USB2.0 Port 付き	N8854-005	19,000 円

内蔵 DVD ドライブ	内蔵 DVD-ROM ドライブ 薄型 DVD-ROM ドライブ, SATA 接続	N8851-003	23,000 円
補足事項: K410-569(00) 内蔵 DVD ドライブ接続ケーブルを必ず 手配してください(最大 1 個まで)			
外付	外付 DVD-ROM ドライブ 薄型 DVD-ROM ドライブ、USB 接続	N8160-102	26,000 円
ケーブル	内蔵 DVD ドライブ接続ケーブル 内蔵 DVD ドライブ接続用 USB/SATA ケーブル	K410-569(00)	10,000 円

補足事項:

- N8851-003 内蔵光ディスクドライブは、8x 2.5 型ドライブモデルで N8854-005 2U 内蔵 DVD ドライブ増設キットを増設した場合のみ搭載できます。その他のモデルでサーバ保守および OS インストール等で光ディスクドライブが必要な場合は N8160-102 外付 DVD-ROM ドライブを手配してください。

7 PCI ライザカード / PCI カード

本装置では最大 3 個ライザカードを搭載でき、1st ライザカードを標準搭載しております。1st ライザカードには PCI カードを 3 枚搭載可能ですが、PCI カードを 4 枚以上搭載する場合は 2nd ライザカードを手配してください。

本体 PCI スロットへの搭載条件についてはリファレンス「[搭載可能スロット一覧](#)」をご参照ください。

リアイメージ(PCI ライザのみの場合)

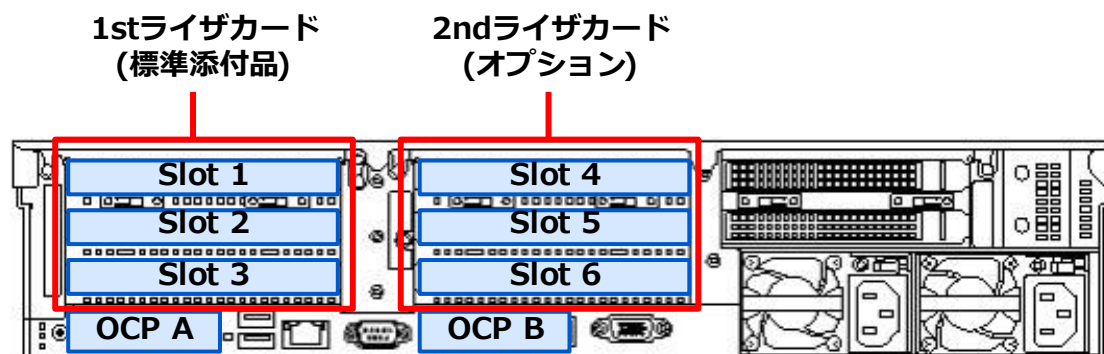

7.1 PCI ライザカード

7.1.1 1st ライザカード

1st ライザカード早見表

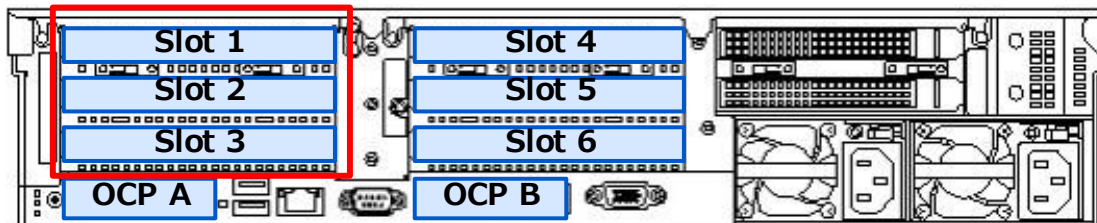

標準 1/最大 1

製品名称/概要	PCI ライザ概略図	型名	希望小売価格
1st ライザカード(3xPCI) PCI スロット: 1x PCIe 5.0(x16) + 2x PCIe 5.0(x8)		(標準添付品)	-
1st ライザカード(3xPCI + 1xGPU 搭載キット) PCI スロット: 3x PCIe 5.0(x16) GPU 電源コネクタ		N8816-004	29,000 円
1st ライザカード接続ケーブル 1st ライザカードの Port1-2 と MB の Port 1-2 を接続するためのケーブル		K410-583(00)	17,000 円
製造指示(x16 カード接続対応) 1st ライザカードのスロットのレーン数を x16 にして出荷するオプション		NESV16-063	1,000 円

補足事項:

- BTO 組込み出荷および単体手配可能です
- K410-583(00)を 2 つ必ず手配してください
- NESV16-063 製造指示(x16 カード接続対応)を必ず手配してください(最大 1 個まで)。

7.1.2 2nd ライザカード

2nd ライザカード早見表

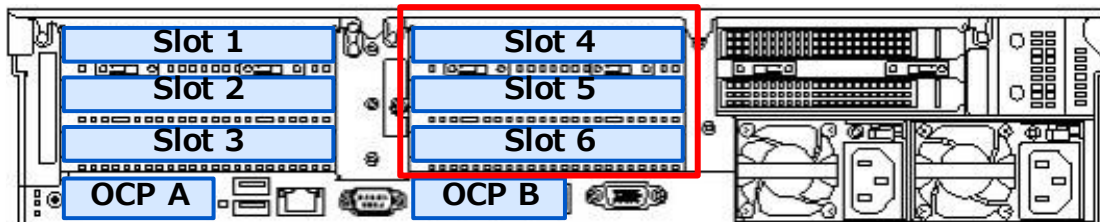

標準 0/最大 1

製品名称/概要	PCI ライザ概略図	型名	希望小売価格
2nd ライザカード(3xPCI + 1xGPU 搭載キット) PCI スロット: 1x PCIe 5.0(x16), 2x PCIe 5.0(x8) GPU 電源コネクタ		N8816-005	29,000 円

補足事項:

- 2nd ライザカードを搭載する場合は、2CPU 構成が必須です。1CPU 構成で 2nd ライザカードを搭載しても PCI カードが使用できません。

7.2 LOM カード / LAN ボード

分類	製品名称/概要	型名	希望小売価格
LOM カード 必須 (最大 2 台)	1GbE 1000BASE-T 接続 LOM カード(4ch) Broadcom BCM 5719 PCIe 2.0(x4) 対応速度(bps): 1G/100M/10M 補足事項: - 本製品は RAS 強化モジュールに対応していません。 - ブーツ付き LAN ケーブルは使用できません。	N8804-027	62,000 円
	10GbE 10GBASE-T 接続 LOM カード(2ch) Broadcom BCM 57416 PCIe 3.0(x8) 対応速度(bps): 10G/1G 補足事項: - 本製品は RAS 強化モジュールに対応していません。	N8804-022	118,000 円
ボード	1GbE 1000BASE-T 接続ボード(4ch) Broadcom BCM 5719 PCIe 2.0(x4) 対応速度(bps): 1G/100M/10M 補足事項: - 本製品は RAS 強化モジュールに対応していません。 - ブーツ付き LAN ケーブルは使用できません。	N8804-028	54,000 円
	10GbE 10GBASE-T 接続ボード(2ch) Broadcom BCM 57416 PCIe 3.0(x8) 対応速度(bps): 10G/1G 補足事項: - 本製品は RAS 強化モジュールに対応していません。	N8804-023	172,000 円

分類	製品名称/概要	型名	希望小売価格
ケーブル 必須 (最大 1 台)	OCF カード接続ケーブル(1st CPU 側) OCF B と Port 12 を接続するケーブル	K410-570(00)	¥14,000 円

補足事項:

- LOM カードは必須選択品です。
- LOM カードを利用する際は、K410-570(00)を必ず手配してください。
- 一部製品では、RAS 強化モジュールに対応しています。対応している製品は、下記表「RAS 強化モジュールに対応した製品」を参照ください。

チーミング機能 (Teaming 機能/Bonding 機能)

本サーバでは、動作 OS に応じたチーミング機能を有します。本機能により、複数のネットワークインタフェースを単一の仮想ネットワークインタフェースとして扱い、その仮想インタフェースにおいて回線二重化機能およびロードバランス機能を実現し、耐障害性の向上やネットワーク負荷分散を提供します。

サポートするネットワークインタフェースと OS の組合せについては下表をご参照ください。

ネットワークインタフェース	チーム	対応 OS
N8804-027/-028 (1000BASE 系)	<ul style="list-style-type: none"> ・1 チームあたり 4 ポートまで ・左記ネットワークインタフェース間で組み合わせ可能 	Windows Server 2022 Windows Server 2025 Red Hat Enterprise Linux 9
N8804-022/-023 (10GBASE 系)	<ul style="list-style-type: none"> ・1 チームあたり 4 ポートまで ・左記ネットワークインタフェース間で組み合わせ可能 	Windows Server 2022 Windows Server 2025 Red Hat Enterprise Linux 9

補足事項:

- 本サーバの Bonding 機能では、active-backup モードでの動作を推奨しております。その他の Bonding 動作モードにつきましては、NEC 営業窓口または NEC ファーストコンタクトセンタまでお問い合わせください。
- 10GBASE の Bonding 機能は mode1(active-backup)および mode4(802.3ad)について対応可能です。その他のモードは個別対応となります。NEC 営業窓口または NEC ファーストコンタクトセンタまでお問い合わせください。
- 1000BASE のチーミング、10GBASE のチーミングを 1 システム内で混在させることは可能です。Windows Server 2022/2025 の場合は、1 システムあたり最大 5 チームまでです。ただし、異なるベンダのネットワークインタフェース同士のチーミングは非サポートです。
- Windows Server の Teaming 機能には Switch Embedded Teaming(SET)も含まれます。

LOM カード/ LAN ボード対応機能一覧

型番ごとにサポートしている機能が異なります。以下を参照した上で、必要な機能に応じた型番を手配してください。

区分	型番	品名	WOL	PXE	Jumbo フレーム	RDMA (iWARP)
LOM カード	N8804-027	1000BASE-T 接続 LOM カード(4ch)	○	○	○	×
	N8804-022	10GBASE-T 接続 LOM カード(2ch)	○	○	○	×
LAN ボード	N8804-028	1000BASE-T 接続ボード(4ch)	×	○	○	×
	N8804-023	10GBASE-T 接続ボード(2ch)	×	○	○	×

7.3 外付ストレージ接続用コントローラ

7.3.1 Fibre Channel / SAS コントローラ

外付テープ装置、デバイス増設ユニット、iStorage シリーズとの接続に使用します。接続する装置により使用可能なコントローラが異なります。各装置との接続については「外付オプション」の構成ガイドをご参照ください。

ストレージ対応早見表

サポート OS	対応ストレージ	32Gb/s FC 接続	12Gb/s SAS 接続
		N8890-014 (QLogic)	N8803-E068 N8803-068 (Broadcom)
WS2022	iStorage V	○	-
	iStorage T	○	○
	LTO + デバ	-	○
	LTO 集合型	-	○
WS2025	iStorage V	○	-
	iStorage T	○	○
	LTO + デバ	-	○
	LTO 集合型	-	○
RHEL 9 (RHEL9.6 以降)	iStorage V	○	-
	iStorage T	○	○
	LTO + デバ	-	○
	LTO 集合型	-	○

○: サポート - : 非サポート LTO + デバ: 内蔵 LTO ドライブとデバイス増設ユニット[N8141-69/N8141-95]の構成

補足事項:

- iStorage シリーズでのサポートデバイスおよびサポート OS についての詳細は iStorage サイトをご参照ください。
- 早見表はデータ接続のサポート可否を示します。SAN ブートについては SAN ブート導入ガイド(サポート情報[PC サーバ]内)をご参照ください。

分類	製品名称/概要	型名	希望小売価格
Fibre Channel	32Gb/s Fibre Channel コントローラ (1ch) Cavium QLogic, QLE2770 32Gb/s, Optical, PCIe 4.0(x8)	N8890-014	359,000 円
SAS	12Gb/s SAS コントローラ Broadcom SAS9500-8e Host Bus Adapter 12Gb/s SAS, ext. 8(SFF-8644 x2), PCIe 4.0(x8) 補足事項: - iStorage T シリーズ、および LTO 集合型と接続できます。 - サポート情報サイトよりドライバーのダウンロードと適用が必要です。 - N8803-E068 は BTO 組込み出荷専用の製品です。フィールド増設用等で単体手配する場合は「N8803-068」を手配してください。	N8803-E068	224,000 円

補足事項:

- iStorage シリーズでのサポートデバイスおよびサポート OS については iStorage サイトをご参照ください。
- FC-SAN ブートを導入する場合は SAN ブート構築ガイド(サポート情報[PC サーバ]内)をご参照ください。SAS-SAN ブート非サポートです。
- クラスタ構成については CLUSTERPRO サイトをご参照ください。
- 接続可能な Dell EMC ストレージ機種は、NEC 営業窓口または NEC ファーストコンタクトセンタまでお問い合わせください。なお Express5800/R32Bb-E2 シリーズへの FC 接続をサポート可能な EMC ストレージは、NEC が保守を行うものに限られます。
- FibreChannel(FC)リンク速度により利用可能なケーブルの種類と長さが異なります。詳細はテクニカルガイドをご参照ください。

- Fibre Channel コントローラを使用する際、ストレージのパス冗長化ソフトウェア、または OS のパス冗長機能を用いて、ストレージへの複数のパスを束ねて冗長化することが可能です。また、その際に同じ FC コントローラの複数ポートを使うのではなく、FC コントローラ自体を複数枚搭載することでさらに冗長性が高まります。
- 使用可能な SAS ケーブルは接続するデバイスのシステム構成ガイドをご参照ください。
- N8803-E068 は BTO 組込み出荷専用の製品です。フィールド増設用等で単体手配する場合は「N8803-068」を手配してください。
- FibreChanel(FC)コントローラがサポートするリンク速度とトポロジについて、次の表をご参照ください。

	FC のリンク速度				FC のトポロジ		
	32G	16G	8G	4G	Fabric(Switch 経由)	Point-to-Point(直結)	Loop(直結)
N8890-014	○	○	×	×	○	○(ストレージも動作可能な場合)	×

○:サポート、 ×:未サポート、 △: 8G で Loop のみサポートするストレージとの接続は Switch 経由のみサポート

- 一部製品では、RAS 強化モジュールに対応しています。対応している製品は、下記表「RAS 強化モジュールに対応した製品」を参照ください。

7.4 GPU コンピューティングカード

製品名称/概要	型名	希望小売価格
GPU コンピューティングカード(NVIDIA L4) NVIDIA L4 PCIe 補足事項: - 本製品は個別調達品(受注生産品)です。	N8805-001	980,000 円
GPU コンピューティングカード(NVIDIA L40S) NVIDIA L40S PCIe 補足事項: - 本製品は個別調達品(受注生産品)です。	N8805-002	4,580,000 円

本製品は個別調達となるため、納品まで約 1.5 か月程度かかります。

補足事項:

- 必須オプションや制限事項が複数ありますので、必ず「[7.4.1 GPU コンピューティングカードを手配する際の注意事項](#)」をご確認ください。
- 複数種の GPU コンピューティングカードの混在はできません。
- GPU コンピューティングカードを手配する際は事前に出荷審査が必要になります。

7.4.1 GPU コンピューティングカードを手配する際の注意事項

N8805-001 GPU コンピューティングカード(NVIDIA L4)

区分	分類	200V 電源使用時		
		GPU 搭載枚数 : 1 枚	GPU 搭載枚数 : 2 枚	GPU 搭載枚数 : 3~4 枚
選択 必須 オプション	電源	N8881-002 電源ユニット(1800W)を 2 台		
	ファン	N8881-011 高性能ファン		
	ライザカード	N8816-004 1st ライザカード (3xPCI + 1xGPU 搭載キット) K410-583(00) ライザカード接続ケーブル NESV16-063 製造指示(x16 カード接続対応)		
	CPU*1	CPU TDP: 300W まで搭載 可能	CPU TDP: 270W まで搭載可能	
搭載 制限 オプション	内蔵ドライブ	搭載可能台数: 16 台以下		搭載可能台数: 8 台以下
	メモリ	RDIMM: 制限なし		
	増設ドライブ ケース	N8854-004 8x2.5 型ドライブケース(U.3 NVME x1/SAS/SATA) 1 台まで		搭載不可
	PCI カード*2	制限なし	制限なし	4 枚まで搭載可能
	防塵フィルタ	搭載不可		
	RAID コントローラ	制限なし		
動作 環境 温度		30 度以下		

補足事項:

- *1 CPU ごとの TDP につきましては、「[3 CPU](#)」を参照してください。
- *2 PCI カードの枚数に N8805-001 GPU コンピューティングカード(NVIDIA L4)、RAID コントローラ(専用スロット型)、LOM カードは含みません。
- *3 GPU 搭載構成においてはファンと電源の二重故障には耐えることができません。
- *4 増設ドライブケース搭載時、N8805-001 GPU コンピューティングカード(NVIDIA L4)は N8816-004 1st ライザカード(3xPCI + 1xGPU 搭載キット)には最大 1 枚まで搭載可能です。

N8805-002 GPU コンピューティングカード(NVIDIA L40S)

区分	分類	200V 電源使用時
		GPU 搭載枚数 : 1 枚
選択必須 オプション	グラフィックスカード搭載ケーブル	K410-527(00) グラフィックスカード電源ケーブル(12+4Pin)を 1 セット*3
	電源	N8881-002 電源ユニット(1800W)を 2 台
	ヒートシンク	N8801-072 2U 高性能ヒートシンク
	ファン	N8881-011 高性能ファン
	ライザカード	N8816-005 2nd ライザカード(3xPCI + 1xGPU 搭載キット)
搭載制限 オプション	CPU*1	CPU TDP: 300W まで搭載可能
	内蔵ドライブ	搭載可能台数: 8 台以下
	メモリ	RDIMM: 制限なし
	増設ドライブケース	搭載不可
	PCI カード*2	4 枚まで
	防塵フィルタ	搭載不可
	RAID コントローラ	制限なし
動作環境温度	-	30 度以下

補足事項:

- *1 CPU ごとの TDP につきましては、「3 CPU」を参照してください。
- *2 PCI カードの枚数に N8805-002 GPU コンピューティングカード(NVIDIA L40S)、RAID コントローラ(専用スロット型)、LOM カードは含みません。
- *3 K410-527(00)グラフィックスカード電源ケーブル(12+4Pin)は 1 セットで 3 本の補助電源ケーブルが含まれます。
- *4 上記搭載条件以外の構成は手配上の注意事項がありますので、NEC 営業窓口または NEC ファーストコンタクトセンタまでお問い合わせください。
- *5 GPU 搭載構成においてはファンと電源の二重故障には耐えることができません。

7.4.2 グラフィックスカード搭載ケーブル

グラフィックスカードを搭載するために使用します。

製品名称/概要	型名	希望小売価格
グラフィックスカード電源ケーブル(12+4Pin) グラフィックスカード用の 12+4Pin 補助電源ケーブル	K410-527(00)	10,000 円
補足事項:		
<ul style="list-style-type: none"> - 本型番には、3 本のケーブルが含まれています。 - 対応するグラフィックスカードに接続可能。 ➢ N8805-002 GPU コンピューティングカード(NVIDIA L40S) - 本製品は個別調達品(受注生産品)です。 		

本製品は個別調達となるため、納品まで約 1.5 か月程度かかります。

補足事項:

- グラフィックスカードを搭載する場合は、本ケーブル手配のほかに GPU 搭載対応の PCI ライザカード、高性能ファンを手配する必要があります。詳細は「8.4 GPU コンピューティングカード」をご参照ください。

- グラフィックスカード搭載ケーブルを BTO 組み込み出荷する場合、対応する GPU コンピューティングカードを合わせて BTO 組み込みで手配してください。GPU コンピューティングカードを BTO 組み込み手配しない場合は、グラフィックスカード搭載ケーブルは単体手配してください。

7.5 シリアルポート拡張キット

製品名称/概要	型名	希望小売価格
2U 増設 RS-232C コネクタキット シリアルポート A(RS-232C インタフェース)を 1 ポート追加可能, 最大 1 枚まで搭載可能	N8817-005	7,000 円

補足事項:

- 標準でシリアルポートを搭載していません。シリアルポートが必要な場合は手配してください。

8 その他内蔵オプション

8.1 電源ユニット

本装置では、電源を1台、もしくは2台搭載することが可能です。ただし、一部構成では電源を2台搭載することが必須かつ制限付きでの使用となる場合があります。制限は、ファンと電源の同時故障時に動作の保証をしないことです。また本章では、電源構成について一部略称表記を用いて説明を行う箇所があります。これらについての詳細は「[電源構成の略称表記について](#)」をご参照ください。

8.1.1 電源ユニットの選択

電源ユニットを選択する際は、将来のオプション増設を考慮した上で適切な電源ユニットを選択してください。

8x 2.5 型ドライブモデル(U.3 NVMe x1/SAS/SATA AC 電源構成)

CPU 数	CPU TDP	増設メモリボード(DIMM)の枚数	Disk 種別	Disk 台数	利用可能な電源ユニット(冗長電源必須) *1*2	
1CPU	150~190 W	-	HDD	-	100V(1000W 電源)	
			HDD/SSD	-	100V (1000W 電源)	
	205~225 W	-	HDD	-	100V(1000W 電源)	
			HDD/SSD	-	◎200V 専用 (1800W 電源以上)	
	250W 以上	-	HDD	-	100V (1000W 電源)	
			HDD/SSD	-	◎200V 専用(1800W 電源以上)	
2CPU	150~190 W	8 枚以下	HDD	-	100V (1000W 電源)	
			HDD/SSD	8 台以下	100V (1000W 電源)	
			HDD/SSD	9 台以上	◎200V 専用 (1800W 電源以上)	
			HDD	-	◎200V 専用 (1800W 電源以上)	
		9~16 枚	HDD	-	◎200V 専用 (1800W 電源以上)	
			HDD/SSD	-	◎200V 専用 (1800W 電源以上)	
			17 枚以上	HDD	-	200V 専用 (1800W 電源以上)
				HDD/SSD	-	200V 専用 (1800W 電源以上)
		205~225 W	8 枚以下	HDD	-	100V (1000W 電源)
				HDD/SSD	-	◎200V 専用 (1800W 電源以上)
			9~16 枚	HDD	-	◎200V 専用 (1800W 電源以上)
				HDD/SSD	-	200V 専用 (1800W 電源以上)
	17 枚以上		HDD	-	200V 専用 (1800W 電源以上)	
			HDD/SSD	-	200V 専用 (1800W 電源以上)	
	250~270 W	8 枚以下	HDD	-	◎200V 専用 (1800W 電源以上)	
			HDD/SSD	-	200V 専用 (1800W 電源以上)	
		9~16 枚	HDD	-	◎200V 専用 (1800W 電源以上)	
			HDD/SSD	-	200V 専用 (1800W 電源以上)	
		17 枚以上	HDD	-	200V 専用 (1800W 電源)	
			HDD/SSD	-	200V 専用 (1800W 電源)	

		HDD/SSD	-	200V 専用 (1800W 電源)
300W 以上	8 枚以下	HDD	-	◎200V 専用 (1800W 電源以上)
		HDD/SSD	-	200V 専用 (1800W 電源以上)
	9~16 枚	HDD	-	200V 専用 (1800W 電源以上)
		HDD/SSD	-	200V 専用 (1800W 電源)
	17 枚以上	-	-	不可

補足事項:

*1: 1800W 電源は 200V 専用です。

*2: 冗長構成で利用可能な電源ユニットにおいて、先頭に◎印のない構成についてはファンと電源の二重故障は許容していません。

8.1.2 CPU TDP ごとの最大電力

8.1.2.1 電源冗長構成(制限無し)

電源冗長構成(制限無し)の場合、CPU TDP ごとの最大電力は「[スペック表](#)」の「消費電力」欄をご参照ください。いずれの TDP の場合でも、「[スペック表](#)」の「消費電力」に記載されている値になります。

8.1.2.2 電源冗長構成(制限付き)

電源冗長構成(制限付き)の場合、CPU TDP ごとの最大電力は以下の表をご参照ください。

8SFF x1 モデル(AC 電源)

CPU TDP		150W	165W	190W	210W	225W	250W	255W	270W	330W	350W
200V	W	2123	2158	2216	2263	2297	2356	2360	2360	2360	2360
	環境	2128	2162	2221	2267	2301	2360	2362	2362	2362	2362

補足事項:

- CPU ごとの TDP につきましては、「[3 CPU](#)」を参照してください。
- システム構成ガイド公開日時点(2026 年 3 月)での最大電力となります。将来追加されるオプション製品によっては、最大電力が変更される場合もございます。

8.1.3 AC100V 電源ユニット構成

分類		製品名称/概要	型名	希望小売価格
冗長電源 2台搭載必須	電源 ユニット 必須 (最大2台)	電源ユニット(1000W)	N8881-F001	118,000 円
		ホットプラグ対応, 80 PLUS Titanium 認定取得	N8881-001	121,000 円
補足事項: - N8881-F001 は BTO 組み込み出荷専用の製品です。フィールド増設用等で単体手配する場合は「F」無しの製品を手配してください。 N8881-001 には AC200V 用の K410-393(02) AC ケーブル(2m)相当が標準添付されています。				
電源ケーブル 必須 (最大2本)	ケーブル	AC ケーブル(2m)	K410-372(02)	3,000 円
		AC100V 接続, 2m ケーブル(プラグ形状 NEMA 5-15P)		
		AC 電源ケーブル(3m)	K410-E246(03)	3,000 円
		AC100V 接続, 3m ケーブル(プラグ形状 NEMA 5-15P)		

補足事項:

- 電源ユニットには AC ケーブル抜け防止用のケーブルタイを添付しています。
- 電源ユニットを 2 台購入することで電源ユニットの冗長化が可能です。可用性を高めるため、冗長化が必須です。
- 型番が異なる電源ユニットの混在はできません。
- 電源ユニットを組み込み出荷する場合、電源ユニット台数分の同一型名ケーブルを必ず手配してください。
- K410-E246(03)は BTO 組み込み出荷専用の製品です。フィールド増設用等で単体手配する場合は「E」無しの製品を手配してください。
 - ◆ K410-E246(03) → K410-246(03)

8.1.4 AC200V 電源ユニット構成

分類	製品名称/概要	型名	希望小売価格
冗長電源 2台搭載必須	電源ユニット(1000W) ホットプラグ対応, 80 PLUS Titanium 認定取得 補足事項: - N8881-F001 は BTO 組込み出荷専用の製品です。フィールド増設用等で単体手配する場合は「F」無しの製品を手配してください。 N8881-001 には AC200V 用の K410-393(02) AC ケーブル(2m)相当が標準添付されています。	N8881-F001 N8881-001	118,000 円 121,000 円
	電源ユニット(1800W) ホットプラグ対応, 80 PLUS Titanium 認定取得 補足事項: - N8881-F002 は BTO 組込み出荷専用の製品です。フィールド増設用等で単体手配する場合は「F」無しの製品を手配してください。 N8881-002 には AC200V 用の K410-393(02) AC ケーブル(2m)相当が標準添付されています。	N8881-F002 N8881-002	175,000 円 178,000 円
電源ケーブル	AC ケーブル(3m) AC200V 接続用, 3m ケーブル(プラグ形状 NEMA L6-20P)	K410-E162(03)	9,000 円
	AC ケーブル(5m) AC200V 接続用, 5m ケーブル(プラグ形状 NEMA L6-15P)	K410-E108(05)	11,000 円
	AC ケーブル(2m) AC200V 接続用, 2m ケーブル(プラグ形状 IEC320 C14)	K410-F393(02)	3,000 円
	AC ケーブル(3m) AC200V 接続用, 3m ケーブル(プラグ形状 IEC320 C14)	K410-F393(03)	3,000 円
	AC ケーブル(2m) AC200V 接続用, 2m ケーブル(プラグ形状 IEC320 C14) 補足事項: - 単品出荷品です	K410-393(02)	3,000 円
	AC ケーブル(3m) AC200V 接続用, 3m ケーブル(プラグ形状 IEC320 C14) 補足事項: - 単品出荷品です	K410-393(03)	3,000 円

補足事項:

- 電源ユニットには AC ケーブル抜け防止用のケーブルタイを添付しています。
- 冗長電源ユニットを 2 台購入することで電源ユニットの冗長化が可能です。可用性を高めるため、冗長化が必須です。
- 型番が異なる電源ユニットは混在できません。
- 電源ユニットを組み込み出荷する場合、電源ユニット台数分の同一型名ケーブルを必ず手配してください。
- 電源ユニットを単品出荷する場合、AC200V 用の K410-393(02) AC ケーブル(2m)が標準添付されます。他のケーブルが必要な場合、電源ユニット台数分の同一型名ケーブルを購入してください。
- K410-E162(03)/-E108(05)は BTO 組込み出荷専用の製品です。フィールド増設用等で単体手配する場合は「E」無しの製品を手配してください。
 - ◆ K410-E162(03) → K410-162(03)
 - ◆ K410-E108(05) → K410-108(05)
- K410-F393(02)/-F393(03) は BTO 組込み出荷専用の製品です。フィールド増設用等で単体手配する場合は「F」無しの製品を手配してください。
 - ◆ K410-F393(02) → K410-393(02)
 - ◆ K410-F393(03) → K410-393(03)

電源ユニット用ケーブルのプラグ形状

型番によってプラグ形状が異なりますので、以下を参照し、設置場所の環境に適したケーブルを選択してください。
プラグの形状は以下の通りです。

対象型番 : K410-372(02)/ K410-E246(03)

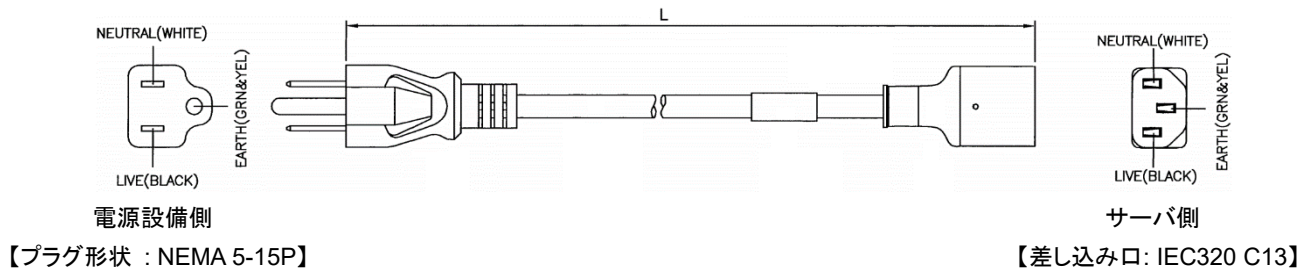

対象型番 : K410-E162(03)

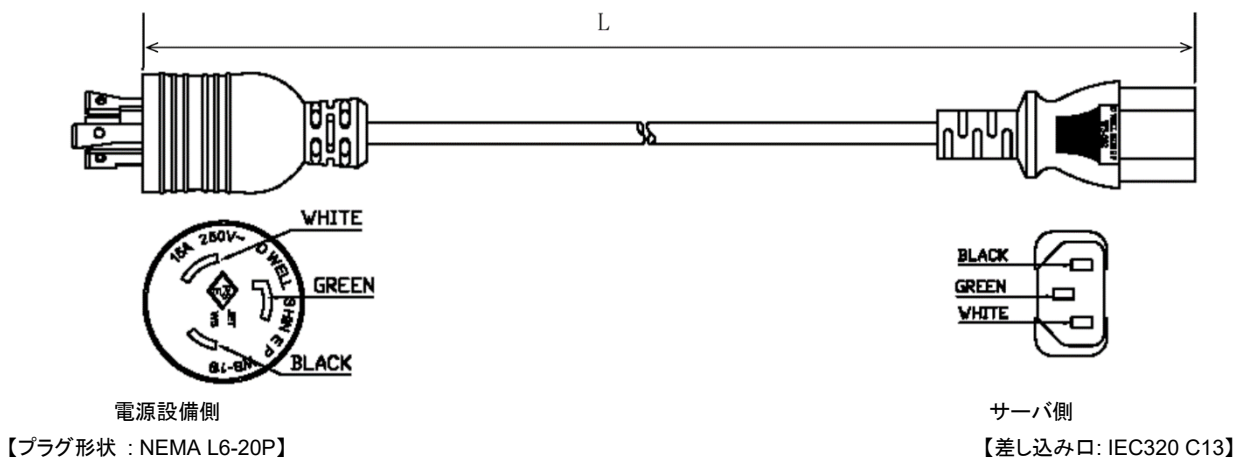

対象型番 : K410-E108(05)

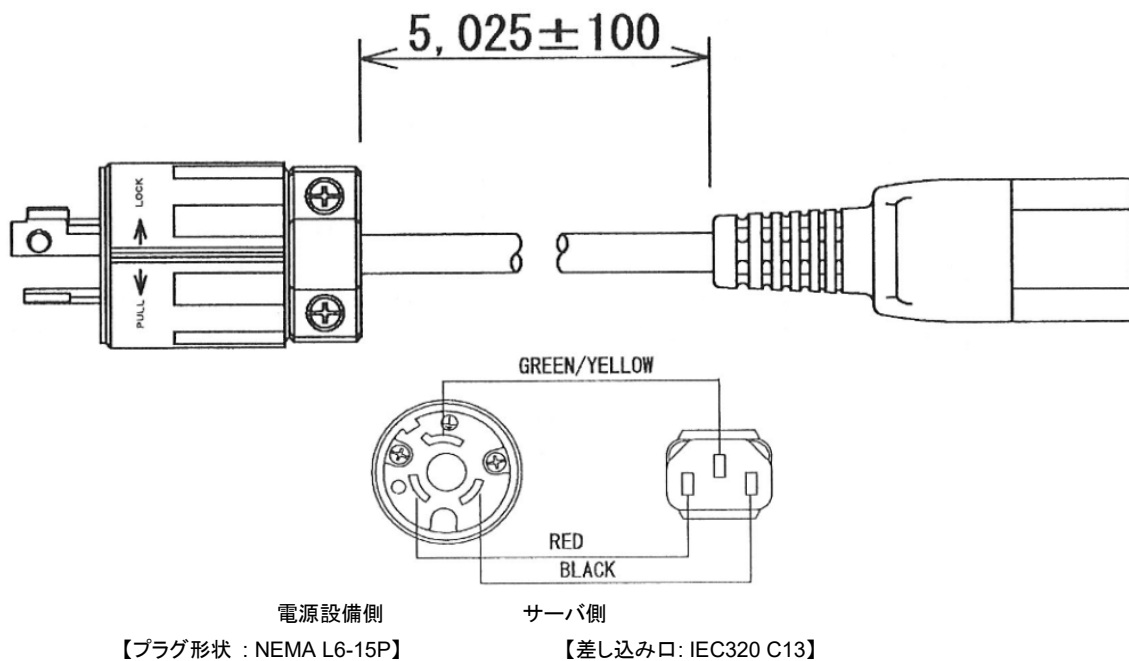

対象型番 : K410-F393(02)/ K410-F393(03)/ K410-393(02)/ K410-393(03)

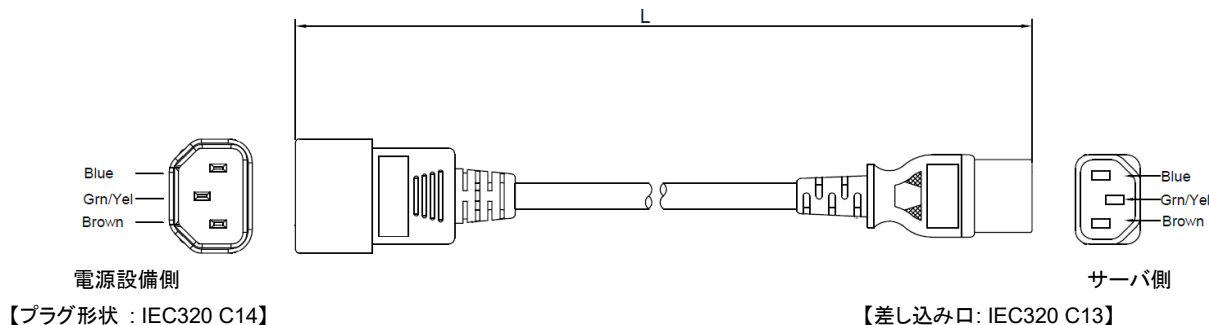

8.2 CPU ヒートシンク

製品名称/概要	型名	希望小売価格
2U 標準ヒートシンク 1 個の標準 CPU ヒートシンクを添付	N8801-070	23,000 円
2U 高性能ヒートシンク 1 個の高性能 CPU ヒートシンクを添付	N8801-072	58,000 円

補足事項:

- N8801-070 標準ヒートシンク、N8801-072 高性能ヒートシンクのいずれかを CPU と同数手配してください。構成によって、搭載可否が異なりますので、詳細につきましては「[CPU ヒートシンクの手配条件](#)」を参照してください。

CPU ヒートシンクの手配条件

プロセッサの種類により CPU に添付されているヒートシンクが異なります。

CPU	CPU に添付されているヒートシンクの種類
CPU TDP が 185W 以下	2U 標準ヒートシンク
全ての CPU で選択可	2U 高性能ヒートシンク

8.3 冷却ファン

製品名称/概要	型名	希望小売価格
標準ファン(1st CPU 用) ファンの冗長化に対応, ホットプラグ可 本体に 4 個のファンが搭載された状態で出荷されます。	(標準実装)	-
2U 標準ファン(増設用) 2nd CPU 搭載時に必要なファン ファンの冗長化に対応, ホットプラグ可 補足事項: - 2 個の標準ファンを添付	N8881-010	18,000 円
2U 高性能ファン ファンの冗長化に対応, ホットプラグ可 補足事項: - 6 個の高性能ファンを添付	N8881-011	109,000 円

補足事項:

- 1CPU 構成の場合、必要数の標準ファン(1st CPU 用)が本体に搭載されております。
- ファンのオンライン交換を実施する場合、ケーブルアームを手配し、サーバ装置をラックから引き出すことが必要です。

搭載条件	ファン
CPU TDP 205W 以下かつ 1CPU 構成時	不要(本体標準添付)
CPU TDP 205W 以下かつ 2CPU 構成時	標準ファン(2nd CPU 用)
CPU TDP 225W 以上 N8803-066 480GB OS ブート専用 SSD ボード [※] (RAID 1, HS)搭載時 N8805-001 GPU コンピューティングカード(NVIDIA L4)搭載時 N8805-002 GPU コンピューティングカード(NVIDIA L40S)搭載時	高性能ファン

補足事項:

- 高性能ファンの有無は、電源ユニットの選択に影響します。詳しくは、「[8.1.1 電源ユニットの選択](#)」を参照してください。
- CPU TDP 225W 以上では高性能ファンの搭載は必須になります。CPU TDP 205W 以下の場合でも本体標準添付ファン/ 標準ファン (2nd CPU 用)の代わりに、高性能ファンを搭載することが可能です。
- GPU を搭載する場合は、「[7.4.1 GPU コンピューティングカードを手配する際の注意事項](#)」を参照してください。

8.4 ステータス LED パネル

ステータス LED パネルを手配した際は、標準実装のステータス LED が交換されます。ステータス LED を引き出し、90° 回転させることで、各部位の状態を監視することができます。以下の図はイメージで、実物とは異なる場合があります。

イメージ図

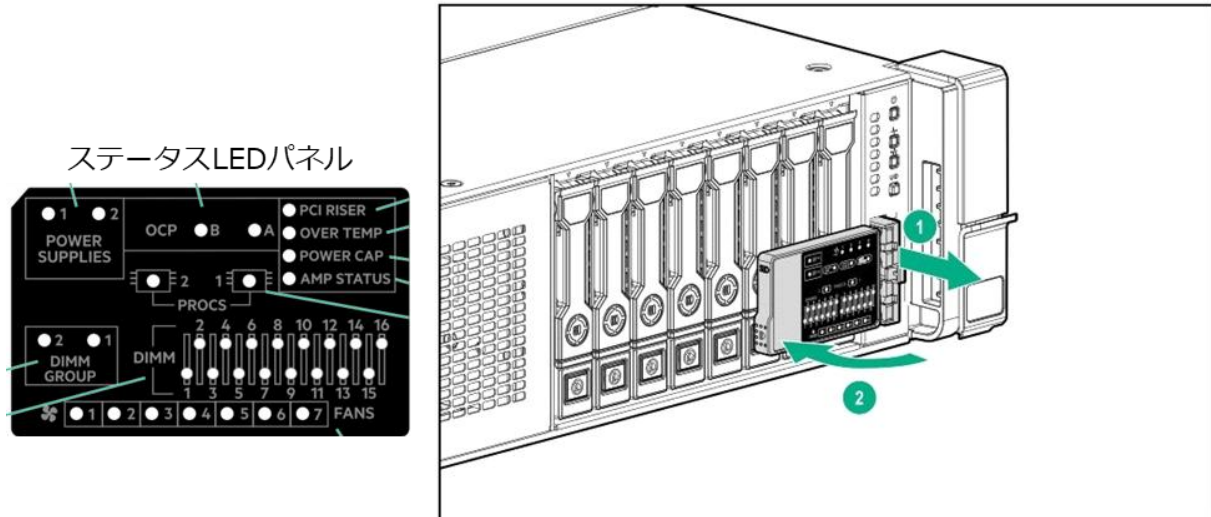

製品名称/概要	型名	希望小売価格
ステータス LED(標準) 電源 LED、ステータス LED、ネットワーク LED の 3 つの LED を搭載	(標準実装)	-
ステータス LED パネル 標準ステータス LED に加えて、CPU・メモリ・ファン・電源・PCI ライザ・LAN の状態を LED で表示可能なパネル	N8817-006	15,000 円

補足事項:

- BMC や ESM PRO の管理画面から、各部位の状態を監視することができます。ステータス LED パネルを手配することで、装置から直接詳細状態を確認することができます。

8.5 TPM キット

製品名称/概要	型名	希望小売価格
TPM キット TPM 2.0 準拠 Windows BitLocker™ドライブ暗号化機能、インテル® TXT 機能を利用する場合に必要	(標準実装)	-

補足事項:

- Windows BitLocker™ドライブ暗号化機能を利用する場合は、必ず BitLocker 機能の「回復パスワード」を保管してください。「回復パスワード」は障害発生時にハードウェア交換を行う際、データを復元する場合に必要です。
- 本装置は、ハードウェアの状態を監視するソフトウェアのために TPM を有効にする必要があります。

8.6 トップカバーオープン検知キット

製品名称/概要	型名	希望小売価格
トップカバーオープン検知キット トップカバー(天板)の開閉を記録し、サーバ本体のログに開閉記録を保存するキット。	N8815-007	6,000 円

補足事項:

- 本キットはトップカバーの開閉を検知する機能を有しますが、サーバ内蔵部品の改ざん(物理的な部品の置き換え)を必ずしも検知できるとは限りません。ドア鍵付きのラックに設置するなど複数のセキュリティ対策を行うことを推奨します。
- 障害発生時などでハードウェア交換や診断を行う際にトップカバーの開閉を行った場合、本キットで開閉が検知されます。

9 BTO 工場出荷サービス

9.1 RAID 設定オプション

製品名称/概要	型名	希望小売価格
RAID 設定オプション(None) RAID コントローラ搭載時に RAID 設定を実施せずに出荷するオプション。	NESV16-039	3,000 円
RAID0 設定オプション 内蔵ドライブを組み込み出荷する場合、RAID 設定は「工場出荷時の RAID 構成の既定値」となります。RAID0 に変更して出荷する場合は本オプションを手配してください。 補足事項: - 本型番を手配する場合、以下の条件をすべて満たす必要があります。 ➤ 同一型番の内蔵ドライブを 2 個以上組込出荷で手配	NESV16-064	1,000 円
RAID6 設定オプション 内蔵ドライブを組み込み出荷する場合、RAID 設定は「工場出荷時の RAID 構成の既定値」となります。RAID6 に変更して出荷する場合は本オプションを手配してください。 補足事項: - 本型番を手配する場合、以下の条件をすべて満たす必要があります。 ➤ 同一型番の内蔵ドライブを 4 個以上組込出荷で手配 ➤ RAID6 に対応する RAID コントローラ(N8803-062/N8803-063)を組込出荷で手配	NESV16-065	1,000 円
RAID ホットスペア設定オプション 内蔵ドライブを組み込み出荷する場合、RAID 設定は「工場出荷時の RAID 構成の既定値」となります。組み込み出荷する内蔵ドライブのうち 1 台をホットスペアに設定して出荷する場合は本オプションを手配してください。 補足事項: - 本型番を手配する場合、以下の条件をすべて満たす必要があります。 ➤ 同一型番の内蔵ドライブを 4 個以上組込出荷で手配 ➤ RAID5 に対応する RAID コントローラ(N8803-062/N8803-063)を組込出荷で手配	NESV16-066	1,000 円

補足事項:

- サポート OS および組み込み出荷対応についてはリファレンスの「オプションの OS サポート/組み込み出荷対応一覧」をご参照ください。

工場出荷時の RAID 構成の既定値

- 利用可能な RAID 構成とドライブ台数ごとの RAID 構成の既定値は以下の通りです。既定値以外の構成で RAID を構成する場合は、下記表を参考に対応する NESV 型番を手配してください。
- ※RAID コントローラ構成(MR RAID)の場合、BTO 組み込み出荷時に利用可能な RAID 構成とドライブ台数ごとの RAID 構成の既定値は以下の通りに一意に決定されます。出荷後にお客様先で RAID 設定を変更することは可能です。(ただし、RAID 設定変更後に OS 再インストールが必要です。)

出荷時に指定できる RAID 設定	ドライブ台数	RAID 構成の既定値	NESV16-064	NESV16-065	NESV16-066
			RAID0 設定オプション	RAID6 設定オプション	RAID ホットスペア設定オプション
RAID コントローラ構成 (RAID 0/1/10)	1 台	RAID0(単体ドライブ)	-	-	-
	2 台	RAID1	○	-	-
	3 台	2 台で RAID1、残りの 1 台はホットスペア	○	-	-
	4 台/6 台/8 台	4 台、6 台または 8 台で RAID10	○	-	-
	5 台/7 台/9 台	4 台、6 台または 8 台で RAID10、残りの 1 台はホットスペア	○	-	-
	10 台	8 台で RAID10、2 台で RAID1	○	-	-
	11 台	8 台で RAID10、2 台で RAID1、残りの 1 台はホットスペア	○	-	-

	12 台/14 台/16 台	8 台で RAID10、4 台、6 台または 8 台で RAID10	○	-	-
	13 台/15 台	8 台で RAID10、4 台、6 台または 8 台で RAID10、残りの 1 台はホットスペア	○	-	-
RAID コントローラ構成 (RAID 0/1/5/6/10)	1 台	RAID0(単体ドライブ)	-	-	-
	2 台	RAID1	○	-	-
	3 台	RAID5	○	-	-
	4~8 台	RAID5	○	○	○
	9 台	RAID 5(8 台)、残りのドライブで RAID0(単体ドライブ)	○	○	○
	10 台	RAID 5(8 台)、残りのドライブで RAID1	○	○	-
	11 台~16 台	RAID 5(8 台)、残りのドライブで RAID5	○	○	-

○: 手配可能
-: 手配不可

9.2 メモリ RAS 設定

製品名称/概要	型名	希望小売価格
メモリミラーリング設定オプション 工場出荷時、本体 BIOS メニューのメモリ RAS オプションをメモリミラーリングモードに変更するオプション	NESV16-013	3,000 円

補足事項:

- 各設定オプションの機能差や構成制限は [4.1 メモリ構成](#) をご参照ください。フィールドで BIOS 設定からメモリ RAS 設定を変更する場合は同時手配する必要はありません。

9.3 ファームウェア工場適用サービス

本サービスは、各 OS バージョンに適合するファームウェアを工場にて適用するサービスです。通常出荷に適用されるファームウェアは、最新の OS バージョンに適合していますが、それ以外の OS バージョンをご利用される場合、各 OS に適合するファームウェアを適用する必要があります。その場合、本サービスを手配いただくか、お客様にて適用をお願いします。ファームウェアは Starter Pack に格納されています。各 OS に適合したファームウェアはリファレンス「[OS と Starter Pack について](#)」をご確認の上、適切な Starter Pack を Web からダウンロードしてください。

製品名称/概要	型名	希望小売価格
Windows Server 2022 用ファームウェア工場適用サービス Windows Server 2022 に適合するファームウェアを工場にて適用して出荷するサービスオプション	NESV18-503	2,000 円
Windows Server 2025 用ファームウェア工場適用サービス Windows Server 2025 に適合するファームウェアを工場にて適用して出荷するサービスオプション	NESV18-504	2,000 円
Red Hat Enterprise Linux 9 用ファームウェア工場適用サービス Red Hat Enterprise Linux 9 に適合するファームウェアを工場にて適用して出荷するサービスオプション	NESV18-604	2,000 円

- ファームウェア工場適用サービスは手配必須品となります。

10 外付周辺機器

周辺機器のサポート状況についてはオプション適合表を参照ください。

10.1 マウス

製品名称/概要	型名	希望小売価格
マウス USB インタフェース, 2 ボタン, 光学式, ホイール付, USB コネクタに接続	N8170-22	6,000 円

補足事項:

- マウスは標準で搭載していません。必要に応じてマウスを購入してください。
- サーバ本体は USB をリアに 2 ポート搭載しています。キーボードとマウスを接続する場合、USB ポートをそれぞれ 1 ポート使用するため、背面に他の USB 接続機器(外付 RDX/LCD コンソールユニット/サーバスイッチユニット/UPS/デバイス増設ユニット)を接続できなくなります。キーボード/マウスの操作が必要な場合は、「N8815-008A リモートマネジメント拡張ライセンス(Advanced)」をあわせて手配いただき、リモート経由で操作、あるいは一時的に他の USB 接続機器を取り外してください。

10.2 LCD コンソールユニット

分類	製品名称/概要	型名	希望小売価格
KVM 付き ドロワ	18.5 型 LCD コンソールユニット (8Server) 18.5 型ワイド LCD, 105(10 キー付き, JIS 準拠)日本語 キーボード、タッチパッド 2 ボタン、8 ポート KVM スイ チ、1U ラックマウント	N8143-144	568,000 円
	ケーブル サーバ台 数分ケーブ ルの購入 が必要(最 大 8 台ま で) スイッチユニット接続 USB ケーブル 1.8 m 1.8 m, 1 x 専用(KVM)コネクタ - 1 x 15-pin mini D-sub / 1 x 4-pin USB A	K410-494(1A)	12,000 円
	スイッチユニット接続 USB ケーブル 3 m 3 m, 1 x 専用(KVM)コネクタ - 1 x 15-pin mini D-sub / 1 x 4-pin USB A	K410-494(03)	16,000 円
	スイッチユニット接続 USB ケーブル 5 m 5 m, 1 x 専用(KVM)コネクタ - 1 x 15-pin mini D-sub / 1 x 4-pin USB A	K410-494(05)	22,000 円
KVM なし ドロワ サーバス イ ツ チ ユ ニ ッ ト 内 蔵 可	18.5 型 LCD コンソールユニット (1Server) 18.5 型ワイド LCD, 105(10 キー付き, JIS 準拠)日本語 キーボード、タッチパッド 2 ボタン、マウス専用ポート搭 載、1U ラックマウント、 専用(KVM)コネクタ USB ケーブル(1.8m)	N8143-142	271,000 円

補足事項:

- より詳しい構成方法は「ラックマウント構成ガイド」をご参照ください。
- N8143-142/144 ドロワ接続対象のサーバスイッチユニットは N8191-16/-17 のみとなります。
- N8143-142 ドロワに添付される専用(KVM)コネクタ USB ケーブル(1.8m)は 1.8m となります。1.8m 以上の接続が必要な場合、別途 K410-494(03)/-494(05)ケーブルを用いて接続可能です。
- N8143-144 ドロワのスイッチ接続ケーブルはサーバ台数分のケーブル購入が必要です。(最大 8 台まで)
- N8143-142/-144 ドロワはユニット引き出しの際の解除レバー(リリースバー)へのアクセスのスペース確保のため、ユニットの上方は 1U 以上空けて設置ください。
- AC200V のコンセントへは、以下のオプションの AC ケーブルを使って接続してください。
K410-108(05) AC ケーブル(200V 電源用ケーブル , L6 15P, 5m)
K410-162(03) AC ケーブル(200V 電源用ケーブル , L6 20P, 3m)
K410-309(02) AC ケーブル(200V 電源用ケーブル , IEC320 C14, 2m)

10.3 サーバスイッチユニット

分類	製品名称/概要	型名	希望小売価格
KVM スイッチ 本体	サーバスイッチユニット (8server) 8 ポート KVM スイッチ, 1U ラックマウント	N8191-16	179,000 円
	サーバスイッチユニット (4server) 4 ポート KVM スイッチ, 1U ラックマウント	N8191-17	115,000 円
ケーブル サーバ台数 分ケーブル の購入が必 要	サーバ接続用、 カスケード 接続用 N8191-16 および N8191-17 をカスケード 接続する 場合	スイッチユニット接続 USB ケーブル 1.8 m 1.8 m, 1 x 専用(KVM)コネクタ - 1 x 15-pin mini D-sub / 1 x 4-pin USB A	K410-494(1A) 12,000 円
	スイッチユニット接続 USB ケーブル 3 m 3 m, 1 x 専用(KVM)コネクタ - 1 x 15-pin mini D-sub / 1 x 4-pin USB A	K410-494(03) 16,000 円	
	スイッチユニット接続 USB ケーブル 5 m 5 m, 1 x 専用(KVM)コネクタ - 1 x 15-pin mini D-sub / 1 x 4-pin USB A	K410-494(05) 22,000 円	
AC アダプタ	電源アダプタ サーバスイッチユニット用 200V 対応電源アダプタ	N8191-18	18,000 円

補足事項:

- スイッチ接続ケーブルはサーバ台数分のケーブル購入が必要です(N8191-14/-16: 最大 8 台まで、N8191-15A/-17: 最大 4 台まで)。
- カスケード接続や、より詳しい構成方法は「ラックマウント構成ガイド」をご参照ください。
- N8191-16/-17 サーバスイッチユニットの接続対象のドロワは N8143-142/144、ケーブルは K410-494(1A)/-494(03)/-494(05)のみとなります。
- N8191-14/-15A サーバスイッチユニット並びに N8143-106 ドロワと N8191-16/-17 サーバスイッチユニットのカスケード接続はできません。
- AC200V のコンセントに接続するには、以下のオプションの AC アダプタと AC ケーブルを使って接続してください。
[AC アダプタ]
- N8191-18 電源アダプタ(入力:AC100~240V 出力:DC5.3V/3.77A)
[AC ケーブル]
- K410-108(05) AC ケーブル(200V 電源用ケーブル , L6 15P, 5m)
- K410-162(03) AC ケーブル(200V 電源用ケーブル , L6 20P, 3m)
- K410-309(02) AC ケーブル(200V 電源用ケーブル , IEC320 C14, 2m)

10.4 タワーコンバージョンキット

分類	製品名称/概要	型名	希望小売価格
タワーコンバージョンユニット	タワーコンバージョンキット タワーモデルとして設置するためのフロントベゼル付きタワー型収納ユニット。鍵添付。(スタビライザは実装状態で出荷) 363(W)x1188(D)x596(H) mm、約 45.8kg (スタビライザ含む)	N8843-009	450,000 円

補足事項:

- タワーコンバージョンキット利用時は対応するタワー型 UPS 装置が 100V 対応品となるため、AC100V 給電を想定しております。
- コンソール接続はマウス N8170-22、キーボード N8170-24 の接続を想定しております。

10.5 電源タップ

分類	製品名称/概要	型名	希望小売価格
電源タップ	電源タップ(100V) アウトレット:4x NEMA 5-15R インレット:1x NEMA 5-15P 給電最大:15A	N8580-36	7,000 円

電源タップ(200V) アウトレット:8x NEMA L6-15R インレット:1x NEMA L6-30P 給電最大:30A	N8180-63	69,000 円
---------------------------------------------------------------------------------	----------	----------

補足事項:

- 電源タップは必要に応じて購入してください。

10.6 UPS

10.6.1 UPS 構成の選択

1 UPS に接続するサーバ台数	接続方法	参照先
1 台	シリアルポート、USB ポートを利用した接続	10.6.3 参照
1 台以上	LAN 経由の接続	10.6.4 参照
2 台以上	UPS-制御サーバ間はシリアル/USB 接続 制御サーバ-連動サーバ間は LAN 経由による接続 シリアルポート経由の接続	10.6.5 参照 10.6.6 参照

補足事項:

- UPS 制御のより詳細な情報は、オプションの構成ガイド「UPS(無停電電源装置)接続」やソフトウェア構成ガイドの「ESMPRO/UPSManager、ESMPRO/AutomaticRunningController」の項目をご参照ください。

10.6.2 UPS の選択

UPS に接続する機器の消費電力に合わせて UPS を選択してください。

分類	製品名称/概要	型名	希望小売価格
100V UPS	UPS(1200VA) 1U 1U ラックマウント, 1200VA, 黒色 入力プラグ : NEMA 5-15P 出力プラグ : NEMA 5-15R 4 口	N8142-100	260,000 円
	UPS(1500VA) 2U 2U ラックマウント, 1500VA, 黒色 入力プラグ : NEMA 5-15P 出力プラグ : NEMA 5-15R 6 口	N8142-101	210,000 円
	UPS(3000VA) 2U 2U ラックマウント, 3000VA, 黒色 入力プラグ : NEMA L5-30P 出力プラグ : NEMA 5-15R 6 口 / NEMA 5-20R 2 口	N8142-102	580,000 円
	UPS(2400VA) 2U 2U ラックマウント, 2400VA, 増設バッテリー[N8142-104]を最大 3 台まで接続可能, 黒色	N8142-103	600,000 円
200V UPS	UPS(3000VA) 2U 2U ラックマウント, 3000VA, 黒色 入力プラグ : NEMA L6-20P 出力プラグ : IEC 320-C13 8 口 / IEC 320-C19 1 口	N8142-106	610,000 円
	UPS(5000VA) 3U 3U ラックマウント, 5000VA, 黒色 入力プラグ : NEMA L6-30P 出力プラグ : NEMA L6-30R 2 口 / NEMA L6-20R 2 口	N8142-107A	1,350,000 円
	補足事項: - LAN 経由の接続のみサポートします。		
増設バッテリー	増設バッテリー 2U N8142-103 に接続することで、バッテリーバックアップ時間を延長することが可能, 黒色	N8142-104	470,000 円
100V UPS (タワーコンバージョンキット 使用時)	UPS(1500VA) タワー, 1500VA	N8180-67	260,000 円
	UPS(2400VA) 2U ラック向け UPS を UPS に標準添付のタワーコンバージョンキット使用 タワー対応、2400VA	N8142-103	210,000 円

補足事項:

- UPS との接続に必要な機器については、該当セクションをご参照ください。
 - ◆ シリアルポート、USB ポートを利用した接続: 10.6.3 参照
 - ◆ LAN 経由の接続: 10.6.4 参照
 - ◆ UPS-制御サーバ間はシリアル/USB 接続、制御サーバ-連動サーバ間は LAN 経由による接続: 10.6.5 参照
 - ◆ シリアルポート経由の接続: 10.6.6 参照

- UPS 制御のより詳細な情報は、オプションの構成ガイド「UPS(無停電電源装置)接続」やソフトウェア構成ガイドの「ESMPRO/AutomaticRunningController」の項目をご参照ください。
- 容量が不足しないよう、本体内蔵品に応じて選択するよう注意してください。

10.6.3 シリアルポート/USB ポートを利用した接続

分類	製品名称/概要	型名	希望小売価格
管理 SW	ESMPRO/UPSManager Ver3.1 (PowerChute Serial Shutdown セット) 無停電電源装置(UPS)の運用制御・監視を行うソフトウェア 補足事項 - 本製品は PowerChute Serial Shutdown for Business v1.3 が同梱されています。	UL1047-A03	33,000 円
	PowerChute Serial Shutdown for Business v1.3 無停電電源装置(UPS)の基本的な運用を行うソフトウェア	UL1057-103	18,000 円
PPSupportPack	PPSupportPack (ESMPRO/UPSManager) ESMPRO/UPSManager にサポートサービスを追加するパッケージ 補足事項 - 【対象型番 : UL1047-*03, *12】のいずれか 1 つに適用可能です。	ULH1S-1047-001	13,800 円
	PPSupportPack (ESMPRO/UPSManager) (2 年間) ESMPRO/UPSManager にサポートサービスを追加するパッケージ 補足事項 - 【対象型番 : UL1047-*03, *12】のいずれか 1 つに適用可能です。	ULH2S-1047-001	27,600 円
	PPSupportPack (ESMPRO/UPSManager) (3 年間) ESMPRO/UPSManager にサポートサービスを追加するパッケージ 補足事項 - 【対象型番 : UL1047-*03, *12】のいずれか 1 つに適用可能です。	ULH3S-1047-001	41,400 円
	PPSupportPack (ESMPRO/UPSManager) (4 年間) ESMPRO/UPSManager にサポートサービスを追加するパッケージ 補足事項 - 【対象型番 : UL1047-*03, *12】のいずれか 1 つに適用可能です。	ULH4S-1047-001	55,200 円
	PPSupportPack (ESMPRO/UPSManager)(5 年間) ESMPRO/UPSManager にサポートサービスを追加するパッケージ 補足事項 - 【対象型番 : UL1047-*03, *12】のいずれか 1 つに適用可能です。	ULH5S-1047-001	69,000 円
	PPSupportPack (ESMPRO/UPSManager)時間延長サービス ESMPRO/UPSManager にサポートサービスを追加するパッケージ 補足事項 - 【対象型番 : UL1047-*03, *12】のいずれか 1 つに適用可能です。	ULH1F-1047-001	18,000 円
	PPSupportPack (ESMPRO/UPSManager)(時間延長サービス 2 年間) ESMPRO/UPSManager にサポートサービスを追加するパッケージ 補足事項 - 【対象型番 : UL1047-*03, *12】のいずれか 1 つに適用可能です。	ULH2FS-1047-001	36,000 円

<p>PPSupportPack (ESMPRO/UPSManager)(時間延長サービス 3 年間) ESMPRO/UPSManager にサポートサービスを追加するパッケージ 補足事項 - 【対象型番 : UL1047-*03, *12】のいずれか 1 つに適用可能です。</p>	ULH3F-1047-001	54,000 円
<p>PPSupportPack (ESMPRO/UPSManager)(時間延長サービス 4 年間) ESMPRO/UPSManager にサポートサービスを追加するパッケージ 補足事項 - 【対象型番 : UL1047-*03, *12】のいずれか 1 つに適用可能です。</p>	ULH4F-1047-001	72,000 円
<p>PPSupportPack (ESMPRO/UPSManager) (時間延長サービス 5 年間) ESMPRO/UPSManager にサポートサービスを追加するパッケージ 補足事項 - 【対象型番 : UL1047-*03, *12】のいずれか 1 つに適用可能です。</p>	ULH5F-1047-001	90,000 円
<p>PPSupportPack (PowerChute Serial Shutdown) PowerChute Serial Shutdown for Business にサポートサービスを追加するパッケージ 補足事項 - 【対象型番 : UL1057-103】に適用可能です。</p>	ULH1S-1057-002	13,800 円
<p>PPSupportPack (PowerChute Serial Shutdown) (2 年間) PowerChute Serial Shutdown for Business にサポートサービスを追加するパッケージ 補足事項 - 【対象型番 : UL1057-103】に適用可能です。</p>	ULH2S-1057-002	27,600 円
<p>PPSupportPack (PowerChute Serial Shutdown) (3 年間) PowerChute Serial Shutdown for Business にサポートサービスを追加するパッケージ 補足事項 - 【対象型番 : UL1057-103】に適用可能です。</p>	ULH3S-1057-002	41,400 円
<p>PPSupportPack (PowerChute Serial Shutdown) (4 年間) PowerChute Serial Shutdown for Business にサポートサービスを追加するパッケージ 補足事項 - 【対象型番 : UL1057-103】に適用可能です。</p>	ULH4S-1057-002	55,200 円
<p>PPSupportPack (PowerChute Serial Shutdown) (5 年間) PowerChute Serial Shutdown for Business にサポートサービスを追加するパッケージ 補足事項 - 【対象型番 : UL1057-103】に適用可能です。</p>	ULH5S-1057-002	69,000 円
<p>PPSupportPack (PowerChute Serial Shutdown) 時間延長サービス PowerChute Serial Shutdown for Business にサポートサービスを追加するパッケージ 補足事項 - 【対象型番 : UL1057-103】に適用可能です。</p>	ULH1F-1057-002	18,000 円

		PPSupportPack (PowerChute Serial Shutdown) 時間延長サービス(2年間) PowerChute Serial Shutdown for Business にサポートサービスを追加するパッケージ 補足事項 - 【対象型番：UL1057-103】に適用可能です。	ULH2F-1057-002	36,000 円
		PPSupportPack (PowerChute Serial Shutdown) 時間延長サービス(3年間) PowerChute Serial Shutdown for Business にサポートサービスを追加するパッケージ 補足事項 - 【対象型番：UL1057-103】に適用可能です。	ULH3F-1057-002	54,000 円
		PPSupportPack (PowerChute Serial Shutdown) 時間延長サービス(4年間) PowerChute Serial Shutdown for Business にサポートサービスを追加するパッケージ 補足事項 - 【対象型番：UL1057-103】に適用可能です。	ULH4F-1057-002	72,000 円
		PPSupportPack (PowerChute Serial Shutdown) 時間延長サービス(5年間) PowerChute Serial Shutdown for Business にサポートサービスを追加するパッケージ 補足事項 - 【対象型番：UL1057-103】に適用可能です。	ULH5F-1057-002	90,000 円
ケーブル	シリアル	UPS インタフェースキット(COM) 4.5m ケーブル, N8142-100/-101/-102/-103/-106 UPS 用のシリアルケーブル, UPS 標準添付のケーブル(1.8m)と排他。必要に応じて手配	K410-283(4A)	9,000 円
	USB	UPS インタフェースキット(USB) 1.8m ケーブル, N8142-100/-101/-102/-103/-106 UPS と制御サーバを USB で接続する場合に必要な 補足事項: - 制御サーバと UPS を USB で接続した場合、UPS 標準添付のシリアルケーブルは利用できません。 - 本構成は Windows Server 2019/2022/2025、RHEL8 のみ利用することができます。	K410-248(1A)	9,000 円

補足事項:

- 仮想化環境は Windows Server 2022/2025 の Hyper-V 環境をサポートします。最新のサポート情報は製品の HP にてご確認ください。
(https://jpn.nec.com/esmpro_um/ 動作環境 → 対応 OS 一覧)
- 本装置には、シリアルポートを標準搭載していません。シリアルポートを活用する際には、オプション手配してください。
- 各製品の特長や、構成毎にどの製品を購入すればよいか？などの情報は、https://jpn.nec.com/esmpro_ac/ac_composition.html に掲載されている"自動運転・電源管理ソフトウェア システム構成ガイド" をご参照ください。
- PPSupportPack の複数年サポートおよび時間延長サービスの型番については、製品の Web サイト https://jpn.nec.com/esmpro_um/um_system.html をご参照ください。

10.6.4 LAN 経由の接続

分類	製品名称/概要	型名	希望小売価格
UPS オプション 選択必須	SNMP カード 対応速度(bps) : 1G/100M/10M 補足事項: - N8142-107A 5000VA UPS には SNMP カード(N8180-60 同等)機能オンボード搭載されています。(N8180-81 非対応)	N8180-81	74,000 円
管理 SW 必須	制御サーバ用 ESMPRO/AC Lite Ver5.6 Windows 用 最小構成の、無停電電源装置(UPS)を使用したサーバの自動運転・自動停止をサポートするソフトウェア	UL1046-709	30,000 円

	ESMPRO/AutomaticRunningController Ver5.6 Windows 用 サーバの自動運転・自動停止をサポートするソフトウェア	UL1046-S01	80,000 円
	ESMPRO/AC Enterprise Ver5.6 Windows 用 ESMPRO/AutomaticRunningController が無停電電源装置(UPS)を使用するためのオプションパッケージ	UL1046-K02	20,000 円
	ESMPRO/AutomaticRunningController CD 2.6 Windows 用 ESMPRO/AutomaticRunningController 関連製品のインストール CD	UL1046-808	10,000 円
	ESMPRO/AutomaticRunningController for Linux Ver4.0 Linux 用 無停電電源装置(UPS)を使用したサーバの自動運転・自動停止をサポートするソフトウェア	UL4008-103	100,000 円
連動サーバ用	ESMPRO/AC Enterprise マルチサーバオプション Ver5.6 1ライセンス Windows 用 マルチサーバ構成での自動運転を実現するためのオプションパッケージ	UL1046-903	25,000 円
	ESMPRO/AC Enterprise マルチサーバオプション Ver4.0(Linux 版) 1ライセンス Linux 用 マルチサーバ構成での自動運転を実現するためのオプションパッケージ	UL4008-101	25,000 円
	PowerChute Network Shutdown 1 Node Media for Windows & Linux v5.2 対応 OS:Windows Server,RHEL 補足事項: -Hyper-V 環境未対応	UL1057-904	27,500 円
	PowerChute Network Shutdown 5 Node Media for Windows & Linux v5.2 対応 OS:Windows Server,RHEL 補足事項: -Hyper-V 環境未対応	UL1057-914	110,000 円
	PowerChute Network Shutdown 1 Node Media for Virtualization v5.2 対応 OS:Windows Server,VMware ESXi 補足事項: -Hyper-V 環境対応	UL1057-924	110,000 円
	PowerChute Network Shutdown 5 Node Media for Virtualization v5.2 対応 OS:Windows Server,VMware ESXi 補足事項: -Hyper-V 環境対応	UL1057-934	440,000 円
PPSupportPack	PPSupportPack (ESMPRO/AutomaticRunningController) ESMPRO/AutomaticRunningController にサポートサービスを追加するパッケージ 補足事項 -【対象型番 : UL1046-*01】のいずれか 1 つに適用可能です。	ULH1S-1046-001	13,800 円
	PPSupportPack (ESMPRO/AutomaticRunningController) (2年間) ESMPRO/AutomaticRunningController にサポートサービスを追加するパッケージ 補足事項 -【対象型番 : UL1046-*01】のいずれか 1 つに適用可能です。	ULH2S-1046-001	27,600 円

PPSupportPack (ESMPRO/AutomaticRunningController) (3 年間) ESMPRO/AutomaticRunningController にサポートサー ビスを追加するパッケージ 補足事項 - 【対象型番 : UL1046-*01】のいずれか 1 つに適用可能で ず。	ULH3S-1046-001	41,400 円
PPSupportPack (ESMPRO/AutomaticRunningController) (4 年間) ESMPRO/AutomaticRunningController にサポートサー ビスを追加するパッケージ 補足事項 - 【対象型番 : UL1046-*01】のいずれか 1 つに適用可能で ず。	ULH4S-1046-001	55,200 円
PPSupportPack (ESMPRO/AutomaticRunningController) (5 年間) ESMPRO/AutomaticRunningController にサポートサー ビスを追加するパッケージ 補足事項 - 【対象型番 : UL1046-*01】のいずれか 1 つに適用可能で ず。	ULH5S-1046-001	69,000 円
PPSupportPack (ESMPRO/AutomaticRunningController) (6 年間) ESMPRO/AutomaticRunningController にサポートサー ビスを追加するパッケージ 補足事項 - 【対象型番 : UL1046-*01】のいずれか 1 つに適用可能で ず。	ULH6S-1046-001	82,800 円
PPSupportPack (ESMPRO/AutomaticRunningController) (7 年間) ESMPRO/AutomaticRunningController にサポートサー ビスを追加するパッケージ 補足事項 - 【対象型番 : UL1046-*01】のいずれか 1 つに適用可能で ず。	ULH7S-1046-001	96,600 円
PPSupportPack (ESMPRO/AutomaticRunningController)時間延長サー ビス ESMPRO/AutomaticRunningController にサポートサー ビスを追加するパッケージ 補足事項 - 【対象型番 : UL1046-*01】のいずれか 1 つに適用可能で ず。	ULH1F-1046-013	18,000 円
PPSupportPack (ESMPRO/AutomaticRunningController) (時間延長サ ービス 2 年間) ESMPRO/AutomaticRunningController にサポートサー ビスを追加するパッケージ 補足事項 - 【対象型番 : UL1046-*01】のいずれか 1 つに適用可能で ず。	ULH2F-1046-013	36,000 円
PPSupportPack (ESMPRO/AutomaticRunningController) (時間延長サ ービス 3 年間) ESMPRO/AutomaticRunningController にサポートサー ビスを追加するパッケージ 補足事項 - 【対象型番 : UL1046-*01】のいずれか 1 つに適用可能で ず。	ULH3F-1046-013	54,000 円

PPSupportPack (ESMPRO/AutomaticRunningController) (時間延長サービス 4 年間) ESMPRO/AutomaticRunningController にサポートサービスを追加するパッケージ 補足事項 - 【対象型番 : UL1046-*01】のいずれか 1 つに適用可能です。	ULH4F-1046-013	72,000 円
PPSupportPack (ESMPRO/AutomaticRunningController) (時間延長サービス 5 年間) ESMPRO/AutomaticRunningController にサポートサービスを追加するパッケージ 補足事項 - 【対象型番 : UL1046-*01】のいずれか 1 つに適用可能です。	ULH5F-1046-013	90,000 円
PPSupportPack (ESMPRO/AutomaticRunningController) (時間延長サービス 6 年間) ESMPRO/AutomaticRunningController にサポートサービスを追加するパッケージ 補足事項 - 【対象型番 : UL1046-*01】のいずれか 1 つに適用可能です。	ULH6F-1046-013	108,000 円
PPSupportPack (ESMPRO/AutomaticRunningController) (時間延長サービス 7 年間) ESMPRO/AutomaticRunningController にサポートサービスを追加するパッケージ 補足事項 - 【対象型番 : UL1046-*01】のいずれか 1 つに適用可能です。	ULH7F-1046-013	126,000 円
PPSupportPack (ESMPRO/AutomaticRunningController for Linux) ESMPRO/AutomaticRunningController for Linux にサポートサービスを追加するパッケージです。 補足事項 - 【対象型番 : UL4008-*03】のいずれか 1 つに適用可能です。	ULH1S-4008-001	18,000 円
PPSupportPack (ESMPRO/AutomaticRunningController for Linux) (2 年間) ESMPRO/AutomaticRunningController for Linux にサポートサービスを追加するパッケージです。 補足事項 - 【対象型番 : UL4008-*03】のいずれか 1 つに適用可能です。	ULH2S-4008-001	36,000 円
PPSupportPack (ESMPRO/AutomaticRunningController for Linux) (3 年間) ESMPRO/AutomaticRunningController for Linux にサポートサービスを追加するパッケージです。 補足事項 - 【対象型番 : UL4008-*03】のいずれか 1 つに適用可能です。	ULH3S-4008-001	54,000 円
PPSupportPack (ESMPRO/AutomaticRunningController for Linux) (4 年間) ESMPRO/AutomaticRunningController for Linux にサポートサービスを追加するパッケージです。 補足事項 - 【対象型番 : UL4008-*03】のいずれか 1 つに適用可能です。	ULH4S-4008-001	72,000 円

PPSupportPack (ESMPRO/AutomaticRunningController for Linux) (5 年間) ESMPRO/AutomaticRunningController for Linux にサ ポートサービスを追加するパッケージです。 補足事項 - 【対象型番 : UL4008-*03】のいずれか 1 つに適用可能で す。	ULH5S-4008-001	90,000 円
PPSupportPack (ESMPRO/AutomaticRunningController for Linux) (6 年間) ESMPRO/AutomaticRunningController for Linux にサ ポートサービスを追加するパッケージです。 補足事項 - 【対象型番 : UL4008-*03】のいずれか 1 つに適用可能で す。	ULH6S-4008-001	108,000 円
PPSupportPack (ESMPRO/AutomaticRunningController for Linux) (7 年間) ESMPRO/AutomaticRunningController for Linux にサ ポートサービスを追加するパッケージです。 補足事項 - 【対象型番 : UL4008-*03】のいずれか 1 つに適用可能で す。	ULH7S-4008-001	126,000 円
PPSupportPack (ESMPRO/AutomaticRunningController for Linux) 時間延長サービス ESMPRO/AutomaticRunningController for Linux にサ ポートサービスを追加するパッケージです。 補足事項 - 【対象型番 : UL4008-*03】のいずれか 1 つに適用可能で す。	ULH1F-4008-001	23,400 円
PPSupportPack (ESMPRO/AutomaticRunningController for Linux) (時間延長サービス 2 年間) ESMPRO/AutomaticRunningController for Linux にサ ポートサービスを追加するパッケージです。 補足事項 - 【対象型番 : UL4008-*03】のいずれか 1 つに適用可能で す。	ULH2F-4008-001	46,800 円
PPSupportPack (ESMPRO/AutomaticRunningController for Linux) (時間延長サービス 3 年間) ESMPRO/AutomaticRunningController for Linux にサ ポートサービスを追加するパッケージです。 補足事項 - 【対象型番 : UL4008-*03】のいずれか 1 つに適用可能で す。	ULH3F-4008-001	70,200 円
PPSupportPack (ESMPRO/AutomaticRunningController for Linux) (時間延長サービス 4 年間) ESMPRO/AutomaticRunningController for Linux にサ ポートサービスを追加するパッケージです。 補足事項 - 【対象型番 : UL4008-*03】のいずれか 1 つに適用可能で す。	ULH4F-4008-001	93,600 円
PPSupportPack (ESMPRO/AutomaticRunningController for Linux) (時間延長サービス 5 年間) ESMPRO/AutomaticRunningController for Linux にサ ポートサービスを追加するパッケージです。 補足事項 - 【対象型番 : UL4008-*03】のいずれか 1 つに適用可能で す。	ULH5F-4008-001	117,000 円

PPSupportPack (ESMPRO/AutomaticRunningController for Linux) (時間延長サービス 6 年間) ESMPRO/AutomaticRunningController for Linux にサポートサービスを追加するパッケージです。 補足事項 - 【対象型番 : UL4008-*03】のいずれか 1 つに適用可能です。	ULH6F-4008-001	140,400 円
PPSupportPack (ESMPRO/AutomaticRunningController for Linux) (時間延長サービス 7 年間) ESMPRO/AutomaticRunningController for Linux にサポートサービスを追加するパッケージです。 補足事項 - 【対象型番 : UL4008-*03】のいずれか 1 つに適用可能です。	ULH7F-4008-001	163,800 円
PPSupportPack (ESMPRO/AC Lite) ESMPRO/AC Lite にサポートサービスを追加するパッケージです。 補足事項 - 【対象型番 : UL1046-*09】のいずれか 1 つに適用可能です。	ULH1S-1046-011	5,600 円
PPSupportPack (ESMPRO/AC Lite) (2 年間) ESMPRO/AC Lite にサポートサービスを追加するパッケージです。 補足事項 - 【対象型番 : UL1046-*09】のいずれか 1 つに適用可能です。	ULH2S-1046-011	11,200 円
PPSupportPack (ESMPRO/AC Lite) (3 年間) ESMPRO/AC Lite にサポートサービスを追加するパッケージです。 補足事項 - 【対象型番 : UL1046-*09】のいずれか 1 つに適用可能です。	ULH3S-1046-011	16,800 円
PPSupportPack (ESMPRO/AC Lite) (4 年間) ESMPRO/AC Lite にサポートサービスを追加するパッケージです。 補足事項 - 【対象型番 : UL1046-*09】のいずれか 1 つに適用可能です。	ULH4S-1046-011	22,400 円
PPSupportPack (ESMPRO/AC Lite) (5 年間) ESMPRO/AC Lite にサポートサービスを追加するパッケージです。 補足事項 - 【対象型番 : UL1046-*09】のいずれか 1 つに適用可能です。	ULH5S-1046-011	28,000 円
PPSupportPack (ESMPRO/AC Lite) (6 年間) ESMPRO/AC Lite にサポートサービスを追加するパッケージです。 補足事項 - 【対象型番 : UL1046-*09】のいずれか 1 つに適用可能です。	ULH6S-1046-011	33,600 円
PPSupportPack (ESMPRO/AC Lite) (7 年間) ESMPRO/AC Lite にサポートサービスを追加するパッケージです。 補足事項 - 【対象型番 : UL1046-*09】のいずれか 1 つに適用可能です。	ULH7S-1046-011	39,200 円

PPSupportPack (ESMPRO/AC Lite)時間延長サービス ESMPRO/AC Lite にサポートサービスを追加するパッケージです。 補足事項 - 【対象型番：UL1046-*09】のいずれか 1 つに適用可能です。	ULH1F-1046-023	8,300 円
PPSupportPack (ESMPRO/AC Lite) (時間延長サービス 2 年間) ESMPRO/AC Lite にサポートサービスを追加するパッケージです。 補足事項 - 【対象型番：UL1046-*09】のいずれか 1 つに適用可能です。	ULH2F-1046-023	16,600 円
PPSupportPack (ESMPRO/AC Lite) (時間延長サービス 3 年間) ESMPRO/AC Lite にサポートサービスを追加するパッケージです。 補足事項 - 【対象型番：UL1046-*09】のいずれか 1 つに適用可能です。	ULH3F-1046-023	24,900 円
PPSupportPack (ESMPRO/AC Lite) (時間延長サービス 4 年間) ESMPRO/AC Lite にサポートサービスを追加するパッケージです。 補足事項 - 【対象型番：UL1046-*09】のいずれか 1 つに適用可能です。	ULH4F-1046-023	33,200 円
PPSupportPack (ESMPRO/AC Lite) (時間延長サービス 5 年間) ESMPRO/AC Lite にサポートサービスを追加するパッケージです。 補足事項 - 【対象型番：UL1046-*09】のいずれか 1 つに適用可能です。	ULH5F-1046-023	41,500 円
PPSupportPack (ESMPRO/AC Lite) (時間延長サービス 6 年間) ESMPRO/AC Lite にサポートサービスを追加するパッケージです。 補足事項 - 【対象型番：UL1046-*09】のいずれか 1 つに適用可能です。	ULH6F-1046-023	49,800 円
PPSupportPack (ESMPRO/AC Lite) (時間延長サービス 7 年間) ESMPRO/AC Lite にサポートサービスを追加するパッケージです。 補足事項 - 【対象型番：UL1046-*09】のいずれか 1 つに適用可能です。	ULH7F-1046-023	58,100 円
PPSupportPack (ESMPRO/AC Enterprise) ESMPRO/AC Enterprise にサポートサービスを追加するパッケージです。 補足事項 - 【対象型番：UL1046-*02】のいずれか 1 つに適用可能です。	ULH1S-1046-002	13,800 円
PPSupportPack (ESMPRO/AC Enterprise) (2 年間) ESMPRO/AC Enterprise にサポートサービスを追加するパッケージです。 補足事項 - 【対象型番：UL1046-*02】のいずれか 1 つに適用可能です。	ULH2S-1046-002	27,600 円

PPSupportPack (ESMPRO/AC Enterprise) (3 年間) ESMPRO/AC Enterprise にサポートサービスを追加する パッケージです。 補足事項 - 【対象型番 : UL1046-*02】のいずれか 1 つに適用可能です。	ULH3S-1046-002	41,400 円
PPSupportPack (ESMPRO/AC Enterprise) (4 年間) ESMPRO/AC Enterprise にサポートサービスを追加する パッケージです。 補足事項 - 【対象型番 : UL1046-*02】のいずれか 1 つに適用可能です。	ULH4S-1046-002	55,200 円
PPSupportPack (ESMPRO/AC Enterprise) (5 年間) ESMPRO/AC Enterprise にサポートサービスを追加する パッケージです。 補足事項 - 【対象型番 : UL1046-*02】のいずれか 1 つに適用可能です。	ULH5S-1046-002	69,000 円
PPSupportPack (ESMPRO/AC Enterprise) (6 年間) ESMPRO/AC Enterprise にサポートサービスを追加する パッケージです。 補足事項 - 【対象型番 : UL1046-*02】のいずれか 1 つに適用可能です。	ULH6S-1046-002	82,800 円
PPSupportPack (ESMPRO/AC Enterprise) (7 年間) ESMPRO/AC Enterprise にサポートサービスを追加する パッケージです。 補足事項 - 【対象型番 : UL1046-*02】のいずれか 1 つに適用可能です。	ULH7S-1046-002	96,600 円
PPSupportPack (ESMPRO/AC Enterprise)時間延長サ ービス ESMPRO/AC Enterprise にサポートサービスを追加する パッケージです。 補足事項 - 【対象型番 : UL1046-*02】のいずれか 1 つに適用可能です。	ULH1F-1046-014	18,000 円
PPSupportPack (ESMPRO/AC Enterprise)(時間延長サ ービス 2 年間) ESMPRO/AC Enterprise にサポートサービスを追加する パッケージです。 補足事項 - 【対象型番 : UL1046-*02】のいずれか 1 つに適用可能です。	ULH2F-1046-014	36,000 円
PPSupportPack (ESMPRO/AC Enterprise)(時間延長サ ービス 3 年間) ESMPRO/AC Enterprise にサポートサービスを追加する パッケージです。 補足事項 - 【対象型番 : UL1046-*02】のいずれか 1 つに適用可能です。	ULH3F-1046-014	54,000 円
PPSupportPack (ESMPRO/AC Enterprise)(時間延長サ ービス 4 年間) ESMPRO/AC Enterprise にサポートサービスを追加する パッケージです。 補足事項 - 【対象型番 : UL1046-*02】のいずれか 1 つに適用可能です。	ULH4F-1046-014	72,000 円

PPSupportPack (ESMPRO/AC Enterprise)(時間延長サービス 5年間) ESMPRO/AC Enterprise にサポートサービスを追加するパッケージです。 補足事項 - 【対象型番 : UL1046-*02】のいずれか 1 つに適用可能です。	ULH5F-1046-014	90,000 円
PPSupportPack (ESMPRO/AC Enterprise)(時間延長サービス 6年間) ESMPRO/AC Enterprise にサポートサービスを追加するパッケージです。 補足事項 - 【対象型番 : UL1046-*02】のいずれか 1 つに適用可能です。	ULH6F-1046-014	108,000 円
PPSupportPack (ESMPRO/AC Enterprise)(時間延長サービス 7年間) ESMPRO/AC Enterprise にサポートサービスを追加するパッケージです。 補足事項 - 【対象型番 : UL1046-*02】のいずれか 1 つに適用可能です。	ULH7F-1046-014	126,000 円
PPSupportPack (PowerChute Network Shutdown Windows & Linux) PowerChute Network Shutdown Windows & Linux にサポートサービスを追加するパッケージ 補足事項: - 【対象型番 : UL1057-804,814】のいずれか 1 つに適用可能です。	ULH1S-1057-003	13,800 円
PPSupportPack (PowerChute Network Shutdown Windows & Linux)(2年間) PowerChute Network Shutdown Windows & Linux にサポートサービスを追加するパッケージ 補足事項: - 【対象型番 : UL1057-804,814】のいずれか 1 つに適用可能です。	ULH2S-1057-003	27,600 円
PPSupportPack (PowerChute Network Shutdown Windows & Linux)(3年間) PowerChute Network Shutdown Windows & Linux にサポートサービスを追加するパッケージ 補足事項: - 【対象型番 : UL1057-804,814】のいずれか 1 つに適用可能です。	ULH3S-1057-003	41,400 円
PPSupportPack (PowerChute Network Shutdown Windows & Linux)(4年間) PowerChute Network Shutdown Windows & Linux にサポートサービスを追加するパッケージ 補足事項: - 【対象型番 : UL1057-804,814】のいずれか 1 つに適用可能です。	ULH4S-1057-003	55,200 円
PPSupportPack (PowerChute Network Shutdown Windows & Linux)(5年間) PowerChute Network Shutdown Windows & Linux にサポートサービスを追加するパッケージ 補足事項: - 【対象型番 : UL1057-804,814】のいずれか 1 つに適用可能です。	ULH5S-1057-003	69,000 円
PPSupportPack (PowerChute Network Shutdown Windows & Linux)時間延長サービス PowerChute Network Shutdown Windows & Linux にサポートサービスを追加するパッケージ 補足事項: - 【対象型番 : UL1057-804,814】のいずれか 1 つに適用可能です。	ULH1F-1057-003	18,000 円

PPSupportPack (PowerChute Network Shutdown Windows & Linux)(時間延長サービス 2 年間) PowerChute Network Shutdown Windows & Linux にサポートサービスを追加するパッケージ 補足事項: - 【対象型番 : UL1057-804,814】のいずれか 1 つに適用可能です。	ULH2F-1057-003	36,000 円
PPSupportPack (PowerChute Network Shutdown Windows & Linux)(時間延長サービス 3 年間) PowerChute Network Shutdown Windows & Linux にサポートサービスを追加するパッケージ 補足事項: - 【対象型番 : UL1057-804,814】のいずれか 1 つに適用可能です。	ULH3F-1057-003	54,000 円
PPSupportPack (PowerChute Network Shutdown Windows & Linux)(時間延長サービス 4 年間) PowerChute Network Shutdown Windows & Linux にサポートサービスを追加するパッケージ 補足事項: - 【対象型番 : UL1057-804,814】のいずれか 1 つに適用可能です。	ULH4F-1057-003	72,000 円
PPSupportPack (PowerChute Network Shutdown Windows & Linux)(時間延長サービス 5 年間) PowerChute Network Shutdown Windows & Linux にサポートサービスを追加するパッケージ 補足事項: - 【対象型番 : UL1057-804,814】のいずれか 1 つに適用可能です。	ULH5F-1057-003	90,000 円
PPSupportPack (PowerChute Network Shutdown Virtualization) PowerChute Network Shutdown Virtualization にサポートサービスを追加するパッケージ 補足事項: - 【対象型番 : UL1057-824,834】のいずれか 1 つに適用可能です。	ULH1S-1057-004	13,800 円
PPSupportPack (PowerChute Network Shutdown Virtualization)(2 年間) PowerChute Network Shutdown Virtualization にサポートサービスを追加するパッケージ 補足事項: - 【対象型番 : UL1057-824,834】のいずれか 1 つに適用可能です。	ULH2S-1057-004	27,600 円
PPSupportPack (PowerChute Network Shutdown Virtualization)(3 年間) PowerChute Network Shutdown Virtualization にサポートサービスを追加するパッケージ 補足事項: - 【対象型番 : UL1057-824,834】のいずれか 1 つに適用可能です。	ULH3S-1057-004	41,400 円
PPSupportPack (PowerChute Network Shutdown Virtualization)(4 年間) PowerChute Network Shutdown Virtualization にサポートサービスを追加するパッケージ 補足事項: - 【対象型番 : UL1057-824,834】のいずれか 1 つに適用可能です。	ULH4S-1057-004	55,200 円
PPSupportPack (PowerChute Network Shutdown Virtualization)(5 年間) PowerChute Network Shutdown Virtualization にサポートサービスを追加するパッケージ 補足事項: - 【対象型番 : UL1057-824,834】のいずれか 1 つに適用可能です。	ULH5S-1057-004	69,000 円

PPSupportPack (PowerChute Network Shutdown Virtualization)時間延長サービス PowerChute Network Shutdown Virtualization にサポートサービスを追加するパッケージ 補足事項: - 【対象型番 : UL1057-824,834】のいずれか 1 つに適用可能です。	ULH1F-1057-004	18,000 円
PPSupportPack (PowerChute Network Shutdown Virtualization)時間延長サービス 2 年間) PowerChute Network Shutdown Virtualization にサポートサービスを追加するパッケージ 補足事項: - 【対象型番 : UL1057-824,834】のいずれか 1 つに適用可能です。	ULH2F-1057-004	36,000 円
PPSupportPack (PowerChute Network Shutdown Virtualization)時間延長サービス 3 年間) PowerChute Network Shutdown Virtualization にサポートサービスを追加するパッケージ 補足事項: - 【対象型番 : UL1057-824,834】のいずれか 1 つに適用可能です。	ULH3F-1057-004	54,000 円
PPSupportPack (PowerChute Network Shutdown Virtualization)時間延長サービス 4 年間) PowerChute Network Shutdown Virtualization にサポートサービスを追加するパッケージ 補足事項: - 【対象型番 : UL1057-824,834】のいずれか 1 つに適用可能です。	ULH4F-1057-004	72,000 円
PPSupportPack (PowerChute Network Shutdown Virtualization)時間延長サービス 5 年間) PowerChute Network Shutdown Virtualization にサポートサービスを追加するパッケージ 補足事項: - 【対象型番 : UL1057-824,834】のいずれか 1 つに適用可能です。	ULH5F-1057-004	90,000 円

補足事項:

- 連動サーバ用管理ソフトウェアは連動サーバ台数分のライセンスが必要となります。
- 各製品の特長や、構成毎にどの製品を購入すればよいかなどの情報は、https://jpn.nec.com/esmpro/ac/ac_composition.html に掲載されている"自動運転・電源管理ソフトウェア システム構成ガイド"をご参照ください。
- PPSupportPack の複数年サポートおよび時間延長サービスの型番については、製品の Web サイト https://jpn.nec.com/esmpro/ac/ac_system.html をご参照ください。

10.6.5 UPS-制御サーバ間はシリアル/USB 接続、制御サーバ-連動サーバ間は LAN 経路による接続

分類	製品名称/概要	型名	希望小売価格
管理 SW	ESMPRO/UPSManager Ver3.1 (PowerChute Serial Shutdown セット) 無停電電源装置(UPS)の運用制御・監視を行うソフトウェア 補足事項 - 本製品は PowerChute Serial Shutdown for Business v1.3 が同梱されています。	UL1047-A03	33,000 円

オプション SW	ESMPRO/UPSManager Ver3.1 マルチサーバエージェント 基本ライセンス Windows/Linux 用 ESMPRO/UPSManager Ver3.1 と合わせて手配することで標準 3 台/最大 8 台のマルチサーバ構成が可能 補足事項: - 標準で 3 台(制御サーバ 1 台、連動サーバ 2 台まで)のマルチサーバ構成が可能です。4 台目以降のサーバを UPS に追加接続する場合、必ずマルチサーバエージェント 1 追加ライセンス[UL1047-A14]を追加サーバ台数分手配してください。	UL1047-A04	33,000 円
	ESMPRO/UPSManager Ver3.1 マルチサーバエージェント 1 追加ライセンス Windows/Linux 用	UL1047-A14	33,000 円
PPSupportPack	PPSupportPack (ESMPRO/UPSManager) ESMPRO/UPSManager にサポートサービスを追加するパッケージ 補足事項 - 【対象型番 : UL1047-*03, *12】のいずれか 1 つに適用可能です。	ULH1S-1047-001	13,800 円
	PPSupportPack (ESMPRO/UPSManager) (2 年間) ESMPRO/UPSManager にサポートサービスを追加するパッケージ 補足事項 - 【対象型番 : UL1047-*03, *12】のいずれか 1 つに適用可能です。	ULH2S-1047-001	27,600 円
	PPSupportPack (ESMPRO/UPSManager) (3 年間) ESMPRO/UPSManager にサポートサービスを追加するパッケージ 補足事項 - 【対象型番 : UL1047-*03, *12】のいずれか 1 つに適用可能です。	ULH3S-1047-001	41,400 円
	PPSupportPack (ESMPRO/UPSManager) (4 年間) ESMPRO/UPSManager にサポートサービスを追加するパッケージ 補足事項 - 【対象型番 : UL1047-*03, *12】のいずれか 1 つに適用可能です。	ULH4S-1047-001	55,200 円
	PPSupportPack (ESMPRO/UPSManager)(5 年間) ESMPRO/UPSManager にサポートサービスを追加するパッケージ 補足事項 - 【対象型番 : UL1047-*03, *12】のいずれか 1 つに適用可能です。	ULH5S-1047-001	69,000 円
	PPSupportPack (ESMPRO/UPSManager)時間延長サービス ESMPRO/UPSManager にサポートサービスを追加するパッケージ 補足事項 - 【対象型番 : UL1047-*03, *12】のいずれか 1 つに適用可能です。	ULH1F-1047-001	18,000 円
	PPSupportPack (ESMPRO/UPSManager)(時間延長サービス 2 年間) ESMPRO/UPSManager にサポートサービスを追加するパッケージ 補足事項 - 【対象型番 : UL1047-*03, *12】のいずれか 1 つに適用可能です。	ULH2FS-1047-001	36,000 円

		PPSupportPack (ESMPRO/UPSManager)(時間延長サービス 3 年間) ESMPRO/UPSManager にサポートサービスを追加するパッケージ 補足事項 - 【対象型番 : UL1047-*03, *12】のいずれか 1 つに適用可能です。	ULH3F-1047-001	54,000 円
		PPSupportPack (ESMPRO/UPSManager)(時間延長サービス 4 年間) ESMPRO/UPSManager にサポートサービスを追加するパッケージ 補足事項 - 【対象型番 : UL1047-*03, *12】のいずれか 1 つに適用可能です。	ULH4F-1047-001	72,000 円
		PPSupportPack (ESMPRO/UPSManager) (時間延長サービス 5 年間) ESMPRO/UPSManager にサポートサービスを追加するパッケージ 補足事項 - 【対象型番 : UL1047-*03, *12】のいずれか 1 つに適用可能です。	ULH5F-1047-001	90,000 円
ケーブル	シリアル	UPS インタフェースキット(COM) - 4.5m ケーブル, N8142-100/-101/-102/-103/-106 UPS 用のシリアルケーブル, UPS 標準添付のケーブル (1.8m)と排他。必要に応じて手配	K410-283(4A)	9,000 円
	USB	UPS インタフェースキット(USB) 1.8m ケーブル, N8142-100/-101/-102/-103/-106 UPS と制御サーバを USB で接続する場合に必要な 補足事項: - 制御サーバと UPS を USB で接続した場合、UPS 標準添付のシリアルケーブルは利用できません。 - 本構成は Windows Server 2019/2022/2025 のみ利用することができます	K410-248(1A)	9,000 円

補足事項:

- 仮想化環境は Windows Server 2022/2025 の Hyper-V 環境のみサポートします。
- 制御サーバと連動サーバは同一ネットワーク上に配置されていることが必要です。また、制御サーバの OS は Windows にする必要があります。
- UPS と制御サーバの接続用にシリアルケーブル,または USB ケーブルが必要です。
- 本装置には、シリアルポートを標準搭載しておりません。シリアルポートを活用する際には、オプション手配してください。
- 各製品の特長や、構成毎にどの製品を購入すればよいか?などの情報は、https://jpn.nec.com/esmpro_ac/ac_composition.html に掲載されている"自動運転・電源管理ソフトウェア システム構成ガイド"をご参照ください。
- PPSupportPack の複数年サポートおよび時間延長サービスの型番については、製品の Web サイト https://jpn.nec.com/esmpro_um/um_system.html をご参照ください。

10.6.6 シリアルポート経由の接続

分類	製品名称/概要	型名	希望小売価格
UPS オプション 搭載時必須	UPS インタフェース拡張ボード 3 台までのマルチサーバ接続構成が可能 連動サーバ用シリアルケーブル(2m)2 本添付 補足事項: - N8142-107A UPS では利用できません。	N8180-80	69,000 円
管理 SW 搭載時必須	ESMPRO/UPSManager Ver3.1 (PowerChute Serial Shutdown セット) 無停電電源装置(UPS)の運用制御・監視を行うソフトウェア 補足事項 - 本製品は PowerChute Serial Shutdown for Business v1.3 が同梱されています。	UL1047-A03	33,000 円
	PowerChute Serial Shutdown for Business v1.3 無停電電源装置(UPS)の基本的な運用を行うソフトウェア	UL1057-103	18,000 円

分類	製品名称/概要	型名	希望小売価格
PPSupportPack	PPSupportPack (ESMPRO/UPSManager) ESMPRO/UPSManager にサポートサービスを追加する パッケージ 補足事項 - 【対象型番 : UL1047-*03, *12】のいずれか 1 つに適用可能です。	ULH1S-1047-001	13,800 円
	PPSupportPack (ESMPRO/UPSManager) (2 年間) ESMPRO/UPSManager にサポートサービスを追加する パッケージ 補足事項 - 【対象型番 : UL1047-*03, *12】のいずれか 1 つに適用可能です。	ULH2S-1047-001	27,600 円
	PPSupportPack (ESMPRO/UPSManager) (3 年間) ESMPRO/UPSManager にサポートサービスを追加する パッケージ 補足事項 - 【対象型番 : UL1047-*03, *12】のいずれか 1 つに適用可能です。	ULH3S-1047-001	41,400 円
	PPSupportPack (ESMPRO/UPSManager) (4 年間) ESMPRO/UPSManager にサポートサービスを追加する パッケージ 補足事項 - 【対象型番 : UL1047-*03, *12】のいずれか 1 つに適用可能です。	ULH4S-1047-001	55,200 円
	PPSupportPack (ESMPRO/UPSManager)(5 年間) ESMPRO/UPSManager にサポートサービスを追加する パッケージ 補足事項 - 【対象型番 : UL1047-*03, *12】のいずれか 1 つに適用可能です。	ULH5S-1047-001	69,000 円
	PPSupportPack (ESMPRO/UPSManager)時間延長サービス ESMPRO/UPSManager にサポートサービスを追加する パッケージ 補足事項 - 【対象型番 : UL1047-*03, *12】のいずれか 1 つに適用可能です。	ULH1F-1047-001	18,000 円
	PPSupportPack (ESMPRO/UPSManager)(時間延長サービス 2 年間) ESMPRO/UPSManager にサポートサービスを追加する パッケージ 補足事項 - 【対象型番 : UL1047-*03, *12】のいずれか 1 つに適用可能です。	ULH2FS-1047-001	36,000 円
	PPSupportPack (ESMPRO/UPSManager)(時間延長サービス 3 年間) ESMPRO/UPSManager にサポートサービスを追加する パッケージ 補足事項 - 【対象型番 : UL1047-*03, *12】のいずれか 1 つに適用可能です。	ULH3F-1047-001	54,000 円
	PPSupportPack (ESMPRO/UPSManager)(時間延長サービス 4 年間) ESMPRO/UPSManager にサポートサービスを追加する パッケージ 補足事項 - 【対象型番 : UL1047-*03, *12】のいずれか 1 つに適用可能です。	ULH4F-1047-001	72,000 円

分類	製品名称/概要	型名	希望小売価格
	PPSupportPack (ESMPRO/UPSManager) (時間延長サービス 5 年間) ESMPRO/UPSManager にサポートサービスを追加するパッケージ 補足事項 - 【対象型番 : UL1047-*03, *12】のいずれか 1 つに適用可能です。	ULH5F-1047-001	90,000 円
	PPSupportPack (PowerChute Serial Shutdown) PowerChute Serial Shutdown for Business にサポートサービスを追加するパッケージ 補足事項 - 【対象型番 : UL1057-103】に適用可能です。	ULH1S-1057-002	13,800 円
	PPSupportPack (PowerChute Serial Shutdown) (2 年間) PowerChute Serial Shutdown for Business にサポートサービスを追加するパッケージ 補足事項 - 【対象型番 : UL1057-103】に適用可能です。	ULH2S-1057-002	27,600 円
	PPSupportPack (PowerChute Serial Shutdown) (3 年間) PowerChute Serial Shutdown for Business にサポートサービスを追加するパッケージ 補足事項 - 【対象型番 : UL1057-103】に適用可能です。	ULH3S-1057-002	41,400 円
	PPSupportPack (PowerChute Serial Shutdown) (4 年間) PowerChute Serial Shutdown for Business にサポートサービスを追加するパッケージ 補足事項 - 【対象型番 : UL1057-103】に適用可能です。	ULH4S-1057-002	55,200 円
	PPSupportPack (PowerChute Serial Shutdown) (5 年間) PowerChute Serial Shutdown for Business にサポートサービスを追加するパッケージ 補足事項 - 【対象型番 : UL1057-103】に適用可能です。	ULH5S-1057-002	69,000 円
	PPSupportPack (PowerChute Serial Shutdown) 時間延長サービス PowerChute Serial Shutdown for Business にサポートサービスを追加するパッケージ 補足事項 - 【対象型番 : UL1057-103】に適用可能です。	ULH1F-1057-002	18,000 円
	PPSupportPack (PowerChute Serial Shutdown) 時間延長サービス(2 年間) PowerChute Serial Shutdown for Business にサポートサービスを追加するパッケージ 補足事項 - 【対象型番 : UL1057-103】に適用可能です。	ULH2F-1057-002	36,000 円
	PPSupportPack (PowerChute Serial Shutdown) 時間延長サービス(3 年間) PowerChute Serial Shutdown for Business にサポートサービスを追加するパッケージ 補足事項 - 【対象型番 : UL1057-103】に適用可能です。	ULH3F-1057-002	54,000 円

分類	製品名称/概要	型名	希望小売価格
	PPSupportPack (PowerChute Serial Shutdown) 時間延長サービス(4年間) PowerChute Serial Shutdown for Business にサポートサービスを追加するパッケージ 補足事項 - 【対象型番 : UL1057-103】に適用可能です。	ULH4F-1057-002	72,000 円
	PPSupportPack (PowerChute Serial Shutdown) 時間延長サービス(5年間) PowerChute Serial Shutdown for Business にサポートサービスを追加するパッケージ 補足事項 - 【対象型番 : UL1057-103】に適用可能です。	ULH5F-1057-002	90,000 円
ケーブル	制御サーバ用(シリアル) UPS インタフェースキット(COM) 4.5m ケーブル, N8142-100/-101/-102/-103/-106 UPS 用のシリアルケーブル, UPS 標準添付のケーブル(1.8m) と排他。必要に応じて手配	K410-283(4A)	9,000 円

補足事項:

- 本装置には、シリアルポートを標準搭載しておりません。シリアルポートを活用する際には、オプション手配してください。
- 各製品の特長や、構成毎にどの製品を購入すればよいかなどの情報は、https://jpn.nec.com/esmpro_ac/ac_composition.html に掲載されている"自動運転・電源管理ソフトウェア システム構成ガイド"をご参照ください。
- PPSupportPack の複数年サポートおよび時間延長サービスの型番については、製品の Web サイト https://jpn.nec.com/esmpro_um/um_system.html をご参照ください。

10.7 サーバ管理ツール拡張ライセンス

本サーバには標準でマネジメントコントローラチップ(BMC)を搭載しています。BMCの標準管理機能については、リファレンス「サーバマネジメント」をご参照ください。また、拡張機能を使用する場合は、以下のキットを購入してください。

製品名称/概要	型名	希望小売価格
リモートマネジメント拡張ライセンス (Advanced) 1 サーバ分ライセンス リモートコンソール機能: - リモート端末の Web ブラウザへ、グラフィックコンソールを表示 - リモート端末の Web ブラウザから、キーボード/マウスを操作 リモートメディア機能: - リモート端末にセットされた CD/DVD メディア、FD、フラッシュをサーバのローカルデバイスとして利用 システム管理機能 - Email アラート機能が利用可能 - OS に依存することなく、リモート Syslog、仮想シリアルポートの録画および再生が利用可能	N8815-008A	65,000 円

補足事項:

- 仮想 OS(ゲスト OS)上で拡張ライセンスの提供機能を利用することはできません。

10.8 防塵フィルタ

製品名称/概要	型名	希望小売価格
2U 防塵フィルタ 2U ラックサーバ用防塵フィルタと取り付け金具のセット、標準添付のベゼルに取り付けることで防塵機能を追加可能。 本型番に 10 枚のフィルタが添付。 交換目安: 3 か月毎(ただし使用環境により期間は前後)	N8147-38	33,000 円

補足事項:

- 本製品は BTO 組込み出荷の対象外です。
- 本製品は個別調達となるため、納品まで約 1~3 か月程度かかります。
- フィルタが寿命を迎えた場合は必ず交換してください。交換しないままシステムの運用を続けると、冷却不足となり予期せぬシステムダウンや故障が発生する可能性があります。

10.9 レール

製品名称/概要	型名	希望小売価格
ラックサーバ用スライドレール 8x 2.5 型ドライブモデル向けスライドレール	N8843-007	30,000 円

補足事項:

- レールは標準添付されませんので、必ず手配してください。また、紛失時や追加でレールが必要な際には手配してください。

10.10 ケーブルアーム

製品名称/概要	型名	希望小売価格
2U ケーブルアーム スライドレール用ケーブルアーム 補足事項: - 単品出荷専用品です。	N8843-011	23,000 円

補足事項:

- 本体背面に実装することで、背面からの各種ケーブルをコンパクトにまとめることができます。
- ファンのオンライン交換を実施する場合、ケーブルアームを手配し、サーバ装置をラックから引き出すことが必要です。

10.11 Starter Pack

製品名称/概要	型名	希望小売価格
Express5800/R32Bb-E2 Starter Pack Express5800/R32Bb-E2 用のドライバー、アプリケーションを含む「Starter Pack」を格納した DVD	N8894-002	6,000 円

補足事項:

- 本製品に適用する最新ドライバーは、Web からダウンロードして適用してください。

補足事項:

- Starter Pack を適用することで、NEC で検証したドライバーをインストールできます。サーバ運用にあたっては、N8894-002 を使用する
か、Web からダウンロードして Starter Pack を適用してください。Starter Pack 未適用のサーバは動作保証できません。
- Starter Pack は、システムの安定稼働のため予告なしに更新されることがあります。最新版は Web からダウンロードしてください。
Starter Pack は、保証期間内または保守契約期間であれば無償でダウンロードできます。
- N8894-002 は、常に工場出荷時の最新バージョンの Starter Pack が収録されて出荷されます。そのため、ファームウェア工場適用サー
ビスやご利用の OS (RHEL、Windows Server) のご注文に関わらず、N8894-002 に収録される Starter Pack のバージョンは常に最新
です。ご利用の OS に対応した Starter Pack のバージョンにつきましては、「OS と Starter Pack 対応表」をご参照ください。

11 保証・保守サービス

11.1 ハードウェア標準保証

無償保証期間	ご購入日から3年間(保証書に記載) ¹
サービス内容	パーツ保証／出張修理サービス ²
受付時間	月曜日～金曜日の9:00～18:00 ³
修理対応日	原則翌営業日対応 ⁴
対象	本体および本体内蔵オプション (OSのサポートは含まれません)

¹ 対象機器を NEC または販売店からご購入いただいた日が保証の開始日となります。次のいずれかの方法により期日を確認します。

1. 対象機器に添付された保証書に記載されている「保証期間」
2. 対象機器の購入日が明記された書類(例:対象機器購入時の納品書、領収書など)
3. 上記のいずれかの方法において保証期間内であることが確認できない場合、対象機器の型番と製造番号から判別できる NEC からの製造日

ただし、補修用部品保有期限を越えての保証はいたしません。

² 消耗品は保証期間に関わらず有償となります。有寿命品／定期交換部品は保証期間内であっても、使用頻度、経過時間、使用環境により有償となる場合があります。

- ◆ 消耗品 : 増設バッテリー、防塵フィルタ、メディア等
- ◆ 有寿命品 : 電源ユニット、リチウム電池、FAN、HDD、SSD 等

³ 国民の祝日および年末年始等の NEC 指定日を除く

⁴ 15 時までに修理が必要と判断した場合、翌営業日対応します。判断が 15 時までになされない場合は 翌々営業日の対応となります。天候、交通事情等で指定の日時にお伺いできない場合があります。(訪問の目安:翌営業日:北海道、本州、四国、九州、沖縄 翌々営業日:離島)

11.2 保守サービスパック

Express5800 シリーズのパーツ保証、出張修理サービス、障害予兆監視といった保守サービスを複数年数分パッケージ化し、Express5800 シリーズ製品と同様にご購入できる製品です。保守締結といった煩わしい手続きをすることなくお客様が必要とするサービスを必要な期間受けることができます。

保守サービスパックに含まれる保守対象製品

Express5800 シリーズ本体および本体に内蔵、または直接接続されている純正オプションが保守サービスパックに含まれます。詳細については、リファレンス「保守サポートサービス」をご参照ください。

11.2.1 ExpressSupportPack G4

Express5800 シリーズのパーツ保証、出張修理サービス、障害予兆監視といった保守サービスを複数年数分パッケージ化し、Express5800 シリーズ製品と同様にご購入できる製品です。サポートサービス提供期間は、サーバ本体製品の保証開始日(ご購入日)から購入いただいたサポートパックのサービス提供期間までです。

サービス内容	1年目	2年目	3年目	4年目	5年目	6年目	7年目
24時間365日 ^{※1} サービス対応 ^{※1}	<div style="background-color: #4CAF50; color: white; padding: 20px; text-align: center;"> <h3>ExpressSupportPack G4 (保守サービス)</h3> <p>提供期間： 3年間 / 4年間 / 5年間 / 6年間^{※4} / 7年間^{※4}</p> <p>パーツ保証： 寿命品を含むただし SSD の書込保証値超過は除く</p> </div>						
出張修理サービス ^{※2} (当日2時間以内) ^{※2}							
サーバ診断カルテ ^{※3}							
サーバ稼働分析サービス ^{※3}							
エクスプレス通報サービス ^{※2}							
出張修理サービス ^{※2} (夜間営業日以降の対応) ^{※2}							
パーツ保証 ^{※4}							
	標準保証 無償保証期間：3年間 パーツ保証では寿命品を除きます						

- ※1 サービス年数や対応時間につきましては、ご購入の保守サービスパックに同梱される『シリアル No.カード』をご参照ください。
- ※2 NECの営業日かつお客様が選択された対応日の 8:30～17:30 にNECが対象製品に障害が発生した旨の通知を受け、障害復旧修理が必要と判断した場合は、本サービスの対応時間の範囲内で2時間以内に技術員を派遣し作業を開始するものとします。ただし、交通事情、気象状況、対象製品の設置地域および一時的な修理部品の枯渇など、やむを得ない条件により2時間を超える場合もあります。あらかじめご了承ください。
- ※3 サポート対象製品(Express5800 シリーズ)の機種や OS によっては、「サーバ診断カルテ」、「サーバ稼働分析サービス」に対応していない場合があります。詳細については「12.3 サーバ診断カルテサービス」および「12.4 サーバ稼働分析サービス」の各項でご確認ください。
- ※4 長期保守パック(6年間/7年間)に限り、補修用部品保有期限を越えてのサポートサービスを提供いたします。ただし、対象 Express5800 シリーズ本体のご購入日(保証開始日)から半年以内の登録が必要です。

品名	年数	対応時間			
		5 日間 8:30~17:30		24 時間 365 日	
ExpressSupportPack G4 R32Bb-E2(スタンダード CPU+スタンダードオプション)用	3 年	NH508-3F5-0300A	747,700 円	NH724-3F5-0300A	994,600 円
	4 年	NH508-4F5-0300A	929,200 円	NH724-4F5-0300A	1,147,000 円
	5 年	NH508-5F5-0300A	1,132,500 円	NH724-5F5-0300A	1,415,700 円
	6 年	NH508-6F5-0300A	1,677,000 円	NH724-6F5-0300A	2,105,400 円
	7 年	NH508-7F5-0300A	1,960,200 円	NH724-7F5-0300A	2,511,900 円
ExpressSupportPack G4 R32Bb-E2(スタンダード CPU+アドバンスドオプション)用	3 年	NH508-3F5-03H0A	953,900 円	NH724-3F5-03H0A	1,422,900 円
	4 年	NH508-4F5-03H0A	1,225,400 円	NH724-4F5-03H0A	1,597,200 円
	5 年	NH508-5F5-03H0A	1,497,000 円	NH724-5F5-03H0A	2,013,900 円
	6 年	NH508-6F5-03H0A	2,096,600 円	NH724-6F5-03H0A	2,874,900 円
	7 年	NH508-7F5-03H0A	2,450,200 円	NH724-7F5-03H0A	3,403,400 円
ExpressSupportPack G4 R32Bb-E2(アドバンスド CPU+スタンダードオプション)用	3 年	NH508-3F5-0310A	871,200 円	NH724-3F5-0310A	1,113,200 円
	4 年	NH508-4F5-0310A	980,100 円	NH724-4F5-0310A	1,270,500 円
	5 年	NH508-5F5-0310A	1,258,400 円	NH724-5F5-0310A	1,548,800 円
	6 年	NH508-6F5-0310A	1,833,100 円	NH724-6F5-0310A	2,420,000 円
	7 年	NH508-7F5-0310A	2,178,000 円	NH724-7F5-0310A	3,085,500 円
ExpressSupportPack G4 R32Bb-E2(アドバンスド CPU+アドバンスドオプション)用	3 年	NH508-3F5-03J0A	1,120,400 円	NH724-3F5-03J0A	1,439,900 円
	4 年	NH508-4F5-03J0A	1,384,200 円	NH724-4F5-03J0A	1,724,200 円
	5 年	NH508-5F5-03J0A	1,656,400 円	NH724-5F5-03J0A	2,190,100 円
	6 年	NH508-6F5-03J0A	2,291,700 円	NH724-6F5-03J0A	3,400,100 円
	7 年	NH508-7F5-03J0A	2,795,100 円	NH724-7F5-03J0A	3,657,800 円

補足事項:

- Xeon プロセッサ 6500 シリーズを搭載時は「スタンダード CPU 用」が必要になります。
- Xeon プロセッサ 6700 シリーズを搭載時は CPU のプロセッサ・ナンバーに応じて以下の通り選択してください。
 - ◆ 「アドバンスド CPU 用」: Xeon 671xP (N8801-082)
- N8805-001 GPU コンピューティングカード(NVIDIA L4)、N8805-002 GPU コンピューティングカード(NVIDIA L40S)を搭載時は「アドバンスドオプション用」が必要となります。
- ハードディスクおよび SSD の修理交換を行った際は、故障したハードディスクおよび SSD を NEC 保守拠点に持ち帰ります。
- 保守サービスパックはサーバ本体のご購入日(保証開始日)から半年以内にサポートパックの利用登録が必要です。

11.2.2 ExpressSupportPack G4(ディスク返却不要サービス(HDD&SSD)付き)

ハードディスクや SSD の修理交換を行ったときに、故障したハードディスクや SSD を持ち帰らずお客様の資産とするサービス付きのサポートパックです。

品名	年数	対応時間			
		5 日間 8:30~17:30		24 時間 365 日	
ExpressSupportPack G4 R32Bb-E2(スタンダード CPU+スタンダードオプション)用 ディスク返却不要サービス(HDD&SSD)付き	3 年	NH508-3F5-8300A	878,400 円	NH724-3F5-8300A	1,125,300 円
	4 年	NH508-4F5-8300A	1,089,000 円	NH724-4F5-8300A	1,306,800 円
	5 年	NH508-5F5-8300A	1,321,300 円	NH724-5F5-8300A	1,604,400 円
	6 年	NH508-6F5-8300A	1,952,900 円	NH724-6F5-8300A	2,381,200 円
	7 年	NH508-7F5-8300A	2,337,700 円	NH724-7F5-8300A	2,889,400 円
ExpressSupportPack G4 R32Bb-E2(スタンダード CPU+アドバンスドオプション)用 ディスク返却不要サービス(HDD&SSD)付き	3 年	NH508-3F5-83H0A	1,084,600 円	NH724-3F5-83H0A	1,553,600 円
	4 年	NH508-4F5-83H0A	1,385,200 円	NH724-4F5-83H0A	1,756,900 円
	5 年	NH508-5F5-83H0A	1,685,700 円	NH724-5F5-83H0A	2,202,600 円
	6 年	NH508-6F5-83H0A	2,372,500 円	NH724-6F5-83H0A	3,150,800 円
	7 年	NH508-7F5-83H0A	2,827,700 円	NH724-7F5-83H0A	3,781,000 円
ExpressSupportPack G4 R32Bb-E2(アドバンスド CPU+スタンダードオプション)用 ディスク返却不要サービス(HDD&SSD)付き	3 年	NH508-3F5-8310A	980,100 円	NH724-3F5-8310A	1,222,100 円
	4 年	NH508-4F5-8310A	1,113,200 円	NH724-4F5-8310A	1,403,600 円
	5 年	NH508-5F5-8310A	1,415,700 円	NH724-5F5-8310A	1,706,100 円
	6 年	NH508-6F5-8310A	2,063,000 円	NH724-6F5-8310A	2,649,900 円
	7 年	NH508-7F5-8310A	2,492,600 円	NH724-7F5-8310A	3,400,100 円
ExpressSupportPack G4 R32Bb-E2(アドバンスド CPU+アドバンスドオプション)用 ディスク返却不要サービス(HDD&SSD)付き	3 年	NH508-3F5-83J0A	1,229,300 円	NH724-3F5-83J0A	1,548,800 円
	4 年	NH508-4F5-83J0A	1,517,300 円	NH724-4F5-83J0A	1,857,300 円
	5 年	NH508-5F5-83J0A	1,813,700 円	NH724-5F5-83J0A	2,347,400 円
	6 年	NH508-6F5-83J0A	2,521,600 円	NH724-6F5-83J0A	3,630,000 円
	7 年	NH508-7F5-83J0A	3,109,700 円	NH724-7F5-83J0A	3,972,400 円

補足事項:

- Xeon プロセッサ 6500 シリーズを搭載時は「スタンダード CPU 用」が必要になります。
- Xeon プロセッサ 6700 シリーズを搭載時は CPU のプロセッサ・ナンバーに応じて以下の通り選択してください。
 - ◆ 「アドバンスド CPU 用」: Xeon 671xP (N8801-082)

- N8805-001 GPU コンピューティングカード(NVIDIA L4)、N8805-002 GPU コンピューティングカード(NVIDIA L40S)を搭載時は「アドバンスドオプション用」が必要となります。
- 保守サービスパックはサーバ本体のご購入日(保証開始日)から半年以内にサポートパックの利用登録が必要です。
- N8803-066 480GB OS ブート専用 SSD ボード (RAID 1, HS)はディスク返却不要サービス(HDD&SSD)非サポートです

11.2.3 UPS バッテリー交換オプションパック

Express サーバに接続するUPSのバッテリーが寿命時期を迎える前に、NECからお客さまにアナウンスし計画的にバッテリー交換を実施する、HW 保守サービスのオプションサービスです。交換サービスを受ける場合は、本体のサポートパックに追加で購入してください。

対象製品	サービス提供期間	製品名	型名	希望小売価格
ラック型 1200VA	3年	UPS バッテリー交換オプションパック ラック型 1200VA 用(3年間)	NH909-9200-UB3C	115,200 円
	4年	UPS バッテリー交換オプションパック ラック型 1200VA 用(4年間)	NH909-9200-UB4C	202,300 円
	5年	UPS バッテリー交換オプションパック ラック型 1200VA 用(5年間)	NH909-9200-UB5C	224,000 円
	6年	UPS バッテリー交換オプションパック ラック型 1200VA 用(6年間)	NH909-9200-UBCC	300,200 円
	7年	UPS バッテリー交換オプションパック ラック型 1200VA 用(7年間)	NH909-9200-UBDC	332,900 円
ラック型 1500VA	3年	UPS バッテリー交換オプションパック ラック型 1500VA 用(3年間)	NH909-9200-UC3C	85,600 円
	4年	UPS バッテリー交換オプションパック ラック型 1500VA 用(4年間)	NH909-9200-UC4C	148,900 円
	5年	UPS バッテリー交換オプションパック ラック型 1500VA 用(5年間)	NH909-9200-UC5C	164,800 円
	6年	UPS バッテリー交換オプションパック ラック型 1500VA 用(6年間)	NH909-9200-UCCC	220,200 円
	7年	UPS バッテリー交換オプションパック ラック型 1500VA 用(7年間)	NH909-9200-UCDC	243,900 円
ラック型 3000VA	3年	UPS バッテリー交換オプションパック ラック型 AC100V:3000VA 用(3年間)	NH909-9200-UF3C	228,200 円
	4年	UPS バッテリー交換オプションパック ラック型 AC100V:3000VA 用(4年間)	NH909-9200-UF4C	405,700 円
	5年	UPS バッテリー交換オプションパック ラック型 AC100V:3000VA 用(5年間)	NH909-9200-UF5C	450,000 円
	6年	UPS バッテリー交換オプションパック ラック型 AC100V:3000VA 用(6年間)	NH909-9200-UFCC	605,300 円
	7年	UPS バッテリー交換オプションパック ラック型 AC100V:3000VA 用(7年間)	NH909-9200-UFDC	671,800 円
ラック型 2400VA	3年	UPS バッテリー交換オプションパック ラック型 2400VA 用(3年間)	NH909-9200-UD3C	237,500 円
	4年	UPS バッテリー交換オプションパック ラック型 2400VA 用(4年間)	NH909-9200-UD4C	422,300 円
	5年	UPS バッテリー交換オプションパック ラック型 2400VA 用(5年間)	NH909-9200-UD5C	468,400 円
	6年	UPS バッテリー交換オプションパック ラック型 2400VA 用(6年間)	NH909-9200-UDCC	630,200 円
	7年	UPS バッテリー交換オプションパック ラック型 2400VA 用(7年間)	NH909-9200-UDDC	699,500 円
ラック型 2400VA 増設バッテリー	3年	UPS バッテリー交換オプションパック ラック型 2400VA 増設バッテリー用(3年間)	NH909-9200-UE3C	468,400 円
	4年	UPS バッテリー交換オプションパック ラック型 2400VA 増設バッテリー用(4年間)	NH909-9200-UE4C	838,000 円
	5年	UPS バッテリー交換オプションパック ラック型 2400VA 増設バッテリー用(5年間)	NH909-9200-UE5C	930,500 円
	6年	UPS バッテリー交換オプションパック ラック型 2400VA 増設バッテリー用(6年間)	NH909-9200-UECC	1,253,900 円

対象製品	サービス提供期間	製品名	型名	希望小売価格	
ラック型 3000VA (200V)	7年	UPS バッテリー交換オプションパック ラック型 2400VA 増設バッテリー用(7年間)	NH909-9200-UEDC	1,392,500 円	
	3年	UPS バッテリー交換オプションパック ラック型 AC200V:3000VA 用(3年間)	NH909-9200-UG3C	237,500 円	
	4年	UPS バッテリー交換オプションパック ラック型 AC200V:3000VA 用(4年間)	NH909-9200-UG4C	422,300 円	
	5年	UPS バッテリー交換オプションパック ラック型 AC200V:3000VA 用(5年間)	NH909-9200-UG5C	468,400 円	
	6年	UPS バッテリー交換オプションパック ラック型 AC200V:3000VA 用(6年間)	NH909-9200-UGCC	630,200 円	
	7年	UPS バッテリー交換オプションパック ラック型 AC200V:3000VA 用(7年間)	NH909-9200-UGDC	699,500 円	
	ラック型 5000VA (200V)	3年	UPS バッテリー交換オプションパック ラック型 AC200V:5000VA 用(3年間)	NH909-9200-UH3C	157,100 円
4年		UPS バッテリー交換オプションパック ラック型 AC200V:5000VA 用(4年間)	NH909-9200-UH4C	277,600 円	
5年		UPS バッテリー交換オプションパック ラック型 AC200V:5000VA 用(5年間)	NH909-9200-UH5C	307,700 円	
6年		UPS バッテリー交換オプションパック ラック型 AC200V:5000VA 用(6年間)	NH909-9200-UHCC	413,200 円	
7年		UPS バッテリー交換オプションパック ラック型 AC200V:5000VA 用(7年間)	NH909-9200-UHDC	458,400 円	
タワー型 1500VA		3年	UPS バッテリー交換オプションパック タワー型 1500VA 用(3年間)	NH909-9200-U43C	65,000 円
		4年	UPS バッテリー交換オプションパック タワー型 1500VA 用(4年間)	NH909-9200-U44C	111,800 円
	5年	UPS バッテリー交換オプションパック タワー型 1500VA 用(5年間)	NH909-9200-U45C	123,600 円	
	6年	UPS バッテリー交換オプションパック タワー型 1500VA 用(6年間)	NH909-9200-U4CC	164,600 円	
	7年	UPS バッテリー交換オプションパック タワー型 1500VA 用(7年間)	NH909-9200-U4DC	182,200 円	

補足事項:

- サーバ本体のサポートパックと同一年数の製品を選択いただく必要があります。対象外のパックでは交換サービスの実施ができませんのでご注意ください。
- 保守サービスパックはサーバ本体のご購入日(保証開始日)から半年以内にサポートパックの利用登録が必要です。

11.3 契約保守 (ハードウェアメンテナンスサービス)

全ての構成品には個別に保守料金が設定されています。契約保守の場合は、構成品の合計保守料金にて契約します。保守料金については弊社営業にお問い合わせください。

11.4 サーバ診断カルテサービス

本サービスは定期的にサーバの稼働状況をレポートするサービスで、NEC の保守を契約頂いている場合に標準的にご利用いただけます(※1)。人間の健康診断のように不具合や障害の兆候を可視化し、事前対処に繋げることで機器の安定稼働を支援します。

- 提供イメージ
サーバの稼働状況を可視化し、稼働状況に応じた総合診断コメント(左図)や、CPU やメモリ、HDD などの種別ごとのグラフ表示・診断コメント(中央図)、ハードウェアログに対する診断コメントや構想情報の一覧表示(右図)を毎月 1 回、NEC のサポートポータルのご契約者様のページに掲載します。



- 収集情報
情報を収集・分析し、サーバの稼働状況を診断いたします(※2)。
【主な取得項目】
CPU 使用率、メモリ使用率、ディスク使用率、ディスク I/O 情報、ネットワーク使用率、ハードウェア構成情報、温度、ソフトウェア構成情報、適用ドライバー情報、更新プログラム情報等。
- 対象 OS
Windows Server
- ご利用開始方法
エクスプレス通報サービスを HTTPS 方式でご開局の上、サービスのご利用にご同意ください。
翌月から毎月 15 日に NEC サポートポータルにてサーバ診断カルテを掲載いたします(※3)

- (※1) ご利用にあたって、NEC との保守契約が必要です。サービス提供期間は対象機器の保守期間終了までになります。本サービスで収集した情報はカルテ提供に加え、サービスの提案や製品、サービスの改善および研究開発のために活用されます。
- (※2) サーバ診断カルテはご利用いただいているモデルや OS によってご利用方法や出力される情報が異なる場合がございます。詳細につきましては下記の URL よりご確認ください。
- (※3) Windows Server のブリンストール出荷を選択時以外はサーバ診断カルテモジュールのダウンロードおよびインストールが必要になります。エクスプレス通報サービス(HTTPS)をご開局の上、下記の URL よりモジュールのダウンロードおよびインストールを行ってください。

【URL】

サーバ診断カルテ(Windows 対応版) <https://www.support.nec.co.jp/View.aspx?id=9010106809>

11.5 サーバ稼働分析サービス

本サービスは、「サーバ診断カルテ」で取得する稼働情報を分析し、お客様システムの安定稼働を支援する情報を提供します。

- サービスで提供する各種情報の詳細および利用規約は、下記の URL をご参照ください。
<https://www.support.nec.co.jp/View.aspx?id=3170102814>
本サービスでご提供する各種情報は、「NECサポートポータル MyDashboard」(以下 MyDashboard といいます)に掲載します。
※MyDashboard はサポートサービスにおけるパーソナライズされた情報を表示するダッシュボードです。

12 ソフトウェア

「PP・サポートサービス」では、Windows Server および各種ソフトウェア製品のサポートサービスをご用意しています。サービスの内容など、この詳細については「[NEC サポートポータル](#)」をご参照ください

12.1 Windows Server

12.1.1 Windows Server OS ライセンス

Windows Server OS ライセンスは、OEM 版製品につき、Express5800/R32Ba-E2、R32Ba-E2 (2nd-Gen)、R32Ba-E2 (2nd-Gen)長期保守対応モデルをご購入されるお客様のみご購入可能です。

ご購入の際には以下の点にご留意してライセンスをご購入ください。

Windows OS を利用する際の注意事項

本製品では、Windows Server 2022 をサポートしますが、Microsoft 社との OEM 契約上の理由により、Windows Server 2022 製品(UL 型番品)の販売は終了してします。

Windows Server 2022 を利用するための Windows Server OS ライセンスは Windows Server 2025 通常品 (OEM 版)をベースライセンスとして購入してください。

「ダウングレードサービス付き製品」とは

- ・Windows Server 2025 では、ライセンス条項におけるダウングレード権にもとづいて、お客様が Windows Server 2022 をご利用になることができます。
- ・ダウングレード製品(ダウングレード媒体付き製品)は、お客様から提供を要求されている場合に限り、お客様へ販売することが認められています。

ご購入の際には必ずお客様からの要望のご確認をお願いします。

詳細は < <https://jpn.nec.com/windowsserver/2025/down.html> > をご覧ください。

(Windows Server 2022 のプリインストールはされません)

Windows OS を利用するためのサーバライセンスの考え方

Windows Server 2025

※N8800-411Y は OS レスモデルであるため、Windows Server 2025 通常品 (OEM 版) をベースライセンスとして購入してください。

- 物理 OS(ホスト OS)のサーバライセンスは「物理コア数」に応じたライセンス体系になります。具体的には、以下の 3 つのルールをすべて満たすライセンスが必要です。
 1. 物理コアの総数を満たすライセンスが必要
 2. プロセッサ当たり、最低 8 コア分のライセンスが必要
 3. サーバ 1 台当たり、最低 16 コア分のライセンスが必要
- 仮想環境上で実行可能なゲスト OS の数は、以下のとおりです。
 - ◆ Datacenter エディション: 無制限
 - ◆ Standard エディション: 前述の「物理 OS として必要なコアライセンス数」(3つのルール)を満たすごとに、2 個のゲスト OS を実行可能

※ 詳細につきましては、「Windows Server 2025 - ライセンスの考え方」-「サーバライセンス」をご参照ください。

<https://jpn.nec.com/windowsserver/2025/license.html>

サーバライセンス(OS 本体)

Windows Server 2025 通常品 (OEM 版)

下記のダウングレード付き製品をベースライセンスとして購入してください。

必要コアライセンス数が 16 を超える場合は「追加のライセンス」を必要数組み合わせて手配してください。

製品名称	型名	希望小売価格	月額標準サポート料金	備考
Windows Server 2025 Standard				
ベースライセンス				
Windows Server 2025 Standard (16Core)(Windows Server 2022 Standard ダウングレードサービス付き)	UL1908-00D1	294,900 円	-	*1,*3
追加ライセンス				
Windows Server 2025 Standard 追加ライセンス(2Core)	UL1908-002	35,100 円	-	*2,*3

製品名称	型名	希望小売価格	月額標準サポート料金	備考
Windows Server 2025 Standard 追加ライセンス(4Core)	UL1908-003	69,900 円	-	*2,*3
Windows Server 2025 Standard 追加ライセンス(16Core)	UL1908-004	279,700 円	-	*2,*3
Windows Server 2025 Standard 追加ライセンス(2Core)(APOS)	UL1908-002A	38,500 円	-	*2,*4
Windows Server 2025 Standard 追加ライセンス(4Core)(APOS)	UL1908-003A	76,900 円	-	*2,*4
Windows Server 2025 Standard 追加ライセンス(16Core)(APOS)	UL1908-004A	307,600 円	-	*2,*4
Windows Server 2025 Datacenter				
ベースライセンス				
Windows Server 2025 Datacenter (16Core)(Windows Server 2022 Datacenter ダウングレードサービス付き)	UL1908-01D1	1,353,400 円	-	*1,*3
追加ライセンス				
Windows Server 2025 Datacenter 追加ライセンス(2Core)	UL1908-012	167,500 円	-	*2,*3
Windows Server 2025 Datacenter 追加ライセンス(4Core)	UL1908-013	334,800 円	-	*2,*3
Windows Server 2025 Datacenter 追加ライセンス(16Core)	UL1908-014	1,339,700 円	-	*2,*3

補足事項:

- *1: 高可用性サーバに **Windows Server 2022 のプリインストールはされません**。また、本製品に **CAL は添付されません**。また、サポート契約いただく場合、**サポート対象は OS 環境(OS イメージ)1 つ分のみとなります**。サーバ仮想化などで OS 環境を複数利用する場合は、サポート契約の追加が必要です。(ゲスト OS に対しては、便利な「ゲスト OS 用サポートサービス」も用意しています。)
- *2: 追加ライセンスに対しては、サポートサービスの契約は必要ありません。物理サーバについては、OS 本体(UL1906-001 等)のサポート契約で対応いたします。仮想サーバ上のゲスト OS に対しては、別途サポート契約を締結してください。
- *3: 新規サーバとのバンドル販売になります。既設サーバに対する購入はできません。また他のサーバへのライセンス移動はできません。既設サーバの OS バージョンを Windows Server 2025 にアップグレードする場合や、他のサーバへのライセンス移動が要件になる場合は、ボリュームライセンスを手配してください。
- *4: 追加ライセンス(APOS)は、OEM 版 Windows Server 2025 が導入されている既設サーバへの追加販売が可能です。また導入後 90 日以上経過後またはサーバ廃棄後に他のサーバへのライセンス移動ができます。ただし”ベースのライセンス”が移動先に別途必要です。(APOS = After Point Of Sale)

ダウングレードを必要としない場合は、下記製品を購入してください。

必要コアライセンス数が 16 を超える場合は「追加のライセンス」を必要数組み合わせて手配してください。

製品名称	型名	希望小売価格	月額標準サポート料金	備考
Windows Server 2025 Standard				
ベースライセンス				
Windows Server 2025 Standard (16Core)	UL1908-001	279,700 円	-	*1,*3
追加ライセンス				
Windows Server 2025 Standard 追加ライセンス(2Core)	UL1908-002	35,100 円	-	*2,*3
Windows Server 2025 Standard 追加ライセンス(4Core)	UL1908-003	69,900 円	-	*2,*3
Windows Server 2025 Standard 追加ライセンス(16Core)	UL1908-004	279,700 円	-	*2,*3
Windows Server 2025 Standard 追加ライセンス(2Core)(APOS)	UL1908-002A	38,500 円	-	*2,*4
Windows Server 2025 Standard 追加ライセンス(4Core)(APOS)	UL1908-003A	76,900 円	-	*2,*4
Windows Server 2025 Standard 追加ライセンス(16Core)(APOS)	UL1908-004A	307,600 円	-	*2,*4
Windows Server 2025 Datacenter				
ベースライセンス				
Windows Server 2025 Datacenter (16Core)	UL1908-011	1,339,700 円	-	*1,*3
追加ライセンス				
Windows Server 2025 Datacenter 追加ライセンス(2Core)	UL1908-012	167,500 円	-	*2,*3

製品名称	型名	希望小売価格	月額標準サポート料金	備考
Windows Server 2025 Datacenter 追加ライセンス(4Core)	UL1908-013	334,800 円	-	*2,*3
Windows Server 2025 Datacenter 追加ライセンス(16Core)	UL1908-014	1,339,700 円	-	*2,*3

補足事項:

- *1: 高可用性サーバに Windows Server 2025 のプリインストールはされません。また、本製品に CAL は添付されません。また、サポート契約いただく場合、サポート対象は OS 環境(OS イメージ)1 つ分のみとなります。サーバ仮想化などで OS 環境を複数利用する場合は、サポート契約の追加が必要です。(ゲスト OS に対しては、便利な「ゲスト OS 用サポートサービス」も用意しています。)
- *2: 追加ライセンスに対しては、サポートサービスの契約は必要ありません。物理サーバについては、OS 本体(UL1906-001 等)のサポート契約で対応いたします。仮想サーバ上のゲスト OS に対しては、別途サポート契約を締結してください。
- *3: 新規サーバとのバンドル販売になります。既設サーバに対する購入はできません。また他のサーバへのライセンス移動はできません。既設サーバの OS バージョンを Windows Server 2025 にアップグレードする場合や、他のサーバへのライセンス移動が要件になる場合は、ボリュームライセンスを手配してください。
- *4: 追加ライセンス(APOS)は、OEM 版 Windows Server 2025 が導入されている既設サーバへの追加販売が可能です。また導入後 90 日以上経過後またはサーバ廃棄後に他のサーバへのライセンス移動ができます。ただし”ベースのライセンス”が移動先に別途必要です。(APOS = After Point Of Sale)

クライアントアクセスライセンス(CAL)

クライアントから Windows Server を利用するために必要な CAL には、デバイス CAL とユーザー CAL の 2 種類があります。

Windows Server 2025 クライアントアクセスライセンス

分類	製品名称/概要	型名	希望小売価格
デバイス CAL	Windows Server 2025 CAL (5 Device)	UL1909-001	46,400 円
	Windows Server 2025 CAL (10 Device)	UL1909-002	91,900 円
	Windows Server 2025 CAL (50 Device)	UL1909-003	455,800 円
	Windows Server 2025 CAL (100 Device)	UL1909-004	884,500 円
ユーザー CAL	Windows Server 2025 CAL (5 User)	UL1909-011	60,400 円
	Windows Server 2025 CAL (10 User)	UL1909-012	119,500 円
	Windows Server 2025 CAL (50 User)	UL1909-013	592,600 円
	Windows Server 2025 CAL (100 User)	UL1909-014	1,149,800 円

補足事項:

- Windows Server 2025 CAL は、旧バージョンの OS にも利用できます。
- CAL の考え方については、「Windows Server 2025 – ライセンスの考え方」-「クライアントアクセスライセンス(CAL)」にてご確認ください。
<https://jpn.nec.com/windowsserver/2025/license.html#anc-CAL>

12.1.2 Windows ソフトウェア保守サービス

Express5800/R32Ba-E2 シリーズのサポートサービスとして、契約保守である「PP・サポートサービス」とパック製品である「PPSupportPack」をご用意しています。Express5800/R32Ba-E2 シリーズは、**「PP・サポートサービス」または「PPSupportPack」のいずれかのサポート締結が必須です** (ハードウェア保守サービスには、ソフトウェアのサポートは含まれていません)。

また、ゲスト OS やアプリケーション製品の保守については、各製品が提供するサポートサービス(保守サービス)を別途手配してください。内容など詳細については「NEC サポートポータル」をご参照ください。

<https://www.support.nec.co.jp/View.aspx?id=3030100025>

12.1.2.1 パック製品 (PPSupportPack)**Windows Server 2022**

サポート対象に ESMPRO/ServerManager、ESMPRO/ServerAgent(本機物理環境用)、Mission Critical I/O Failover を含みます。本装置で Windows Server 2022 をインストールしてご利用される場合はこちらを選択してください。Windows Server 2025 通常品 (OEM 版) をベース

ライセンスとして購入いただいた場合も、ライセンス条項におけるダウングレード権にもとづいて、Windows Server 2022 をご利用になることで本製品のサポート対象となります。

製品名称/概要	型名	希望小売価格
PPSupportPack(Windows Server 2022 Standard for R32Bx) 週 5 日(月～金)8:30～17:30 対応(1 年間) (土日、祝祭日および弊社の指定する休日を除く)	ULH1S-SV02046-I	128,200 円
PPSupportPack(Windows Server 2022 Datacenter for R32Bx)) 週 5 日(月～金)8:30～17:30 対応(1 年間) (土日、祝祭日および弊社の指定する休日を除く)	ULH1S-SV02047-I	143,500 円
PPSupportPack(Windows Server 2022 Standard for R32Bx)時間延長サービス 24 時間 365 日対応(1 年間)	ULH1F-SV02046-I	166,300 円
PPSupportPack(Windows Server 2022 Datacenter for R32Bx)時間延長サービス 24 時間 365 日対応(1 年間)	ULH1F-SV02047-I	186,700 円
PPSupportPack(Windows Server 2022 Standard for R32Bx 3 年間) 週 5 日(月～金)8:30～17:30 対応(3 年間) (土日、祝祭日および弊社の指定する休日を除く)	ULH3S-SV02046-I	384,600 円
PPSupportPack(Windows Server 2022 Datacenter for R32Bx 3 年間) 週 5 日(月～金)8:30～17:30 対応(3 年間) (土日、祝祭日および弊社の指定する休日を除く)	ULH3S-SV02047-I	430,500 円
PPSupportPack(Windows Server 2022 Standard for R32Bx 3 年間)時間延長サービス 24 時間 365 日対応(3 年間)	ULH3F-SV02046-I	498,900 円
PPSupportPack(Windows Server 2022 Datacenter for R32Bx 3 年間)時間延長サービス 24 時間 365 日対応(3 年間)	ULH3F-SV02047-I	560,100 円
PPSupportPack(Windows Server 2022 Standard for R32Bx 5 年間) 週 5 日(月～金)8:30～17:30 対応(5 年間) (土日、祝祭日および弊社の指定する休日を除く)	ULH5S-SV02046-I	641,000 円
PPSupportPack(Windows Server 2022 Datacenter for R32Bx 5 年間) 週 5 日(月～金)8:30～17:30 対応(5 年間) (土日、祝祭日および弊社の指定する休日を除く)	ULH5S-SV02047-I	717,500 円
PPSupportPack(Windows Server 2022 Standard for R32Bx 5 年間)時間延長サービス 24 時間 365 日対応(5 年間)	ULH5F-SV02046-I	831,500 円
PPSupportPack(Windows Server 2022 Datacenter for R32Bx 5 年間)時間延長サービス 24 時間 365 日対応(5 年間)	ULH5F-SV02047-I	933,500 円
PPSupportPack(Windows Server 2022 Standard for R32Bx 6 年間) 週 5 日(月～金)8:30～17:30 対応(6 年間) (土日、祝祭日および弊社の指定する休日を除く)	ULH6S-SV02046-I	769,200 円
PPSupportPack(Windows Server 2022 Datacenter for R32Bx 6 年間) 週 5 日(月～金)8:30～17:30 対応(6 年間) (土日、祝祭日および弊社の指定する休日を除く)	ULH6S-SV02047-I	861,000 円
PPSupportPack(Windows Server 2022 Standard for R32Bx 6 年間)時間延長サービス 24 時間 365 日対応(6 年間)	ULH6F-SV02046-I	997,800 円
PPSupportPack(Windows Server 2022 Datacenter for R32Bx 6 年間)時間延長サービス 24 時間 365 日対応(6 年間)	ULH6F-SV02047-I	1,120,200 円
PPSupportPack(Windows Server 2022 Standard for R32Bx 7 年間) 週 5 日(月～金)8:30～17:30 対応(7 年間) (土日、祝祭日および弊社の指定する休日を除く)	ULH7S-SV02046-I	897,400 円

PPSupportPack(Windows Server 2022 Datacenter for R32Bx 7 年間) 週 5 日(月～金)8:30～17:30 対応(7 年間) (土日、祝祭日および弊社の指定する休日を除く)	ULH7S-SV02047-I	1,004,500 円
PPSupportPack(Windows Server 2022 Standard for R32Bx 7 年間)時間延長サービス 24 時間 365 日対応(7 年間)	ULH7F-SV02046-I	1,164,100 円
PPSupportPack(Windows Server 2022 Datacenter for R32Bx 7 年間)時間延長サービス 24 時間 365 日対応(7 年間)	ULH7F-SV02047-I	1,306,900 円

Windows Server 2025

サポート対象に ESMPRO/ServerManager、ESMPRO/ServerAgent(本機物理環境用)、Mission Critical I/O Failover を含みます。本装置で Windows Server 2025 をインストールしてご利用される場合はこちらを選択してください。

製品名称/概要	型名	希望小売価格
PPSupportPack(Windows Server 2025 Standard for R32Bx) 週 5 日(月～金)8:30～17:30 対応(1 年間) (土日、祝祭日および弊社の指定する休日を除く)	ULH1S-SV02050-I	128,200 円
PPSupportPack(Windows Server 2025 Datacenter for R32Bx)) 週 5 日(月～金)8:30～17:30 対応(1 年間) (土日、祝祭日および弊社の指定する休日を除く)	ULH1S-SV02051-I	143,500 円
PPSupportPack(Windows Server 2025 Standard for R32Bx)時間延長サービス 24 時間 365 日対応(1 年間)	ULH1F-SV02050-I	166,300 円
PPSupportPack(Windows Server 2025 Datacenter for R32Bx)時間延長サービス 24 時間 365 日対応(1 年間)	ULH1F-SV02051-I	186,700 円
PPSupportPack(Windows Server 2025 Standard for R32Bx 3 年間) 週 5 日(月～金)8:30～17:30 対応(3 年間) (土日、祝祭日および弊社の指定する休日を除く)	ULH3S-SV02050-I	384,600 円
PPSupportPack(Windows Server 2025 Datacenter for R32Bx 3 年間) 週 5 日(月～金)8:30～17:30 対応(3 年間) (土日、祝祭日および弊社の指定する休日を除く)	ULH3S-SV02051-I	430,500 円
PPSupportPack(Windows Server 2025 Standard for R32Bx 3 年間)時間延長サービス 24 時間 365 日対応(3 年間)	ULH3F-SV02050-I	498,900 円
PPSupportPack(Windows Server 2025 Datacenter for R32Bx 3 年間)時間延長サービス 24 時間 365 日対応(3 年間)	ULH3F-SV02051-I	560,100 円
PPSupportPack(Windows Server 2025 Standard for R32Bx 5 年間) 週 5 日(月～金)8:30～17:30 対応(5 年間) (土日、祝祭日および弊社の指定する休日を除く)	ULH5S-SV02050-I	641,000 円
PPSupportPack(Windows Server 2025 Datacenter for R32Bx 5 年間) 週 5 日(月～金)8:30～17:30 対応(5 年間) (土日、祝祭日および弊社の指定する休日を除く)	ULH5S-SV02051-I	717,500 円
PPSupportPack(Windows Server 2025 Standard for R32Bx 5 年間)時間延長サービス 24 時間 365 日対応(5 年間)	ULH5F-SV02050-I	831,500 円
PPSupportPack(Windows Server 2025 Datacenter for R32Bx 5 年間)時間延長サービス 24 時間 365 日対応(5 年間)	ULH5F-SV02051-I	933,500 円
PPSupportPack(Windows Server 2025 Standard for R32Bx 6 年間) 週 5 日(月～金)8:30～17:30 対応(6 年間) (土日、祝祭日および弊社の指定する休日を除く)	ULH6S-SV02050-I	769,200 円

PPSupportPack(Windows Server 2025 Datacenter for R32Bx 6 年間) 週 5 日(月～金)8:30～17:30 対応(6 年間) (土日、祝祭日および弊社の指定する休日を除く)	ULH6S-SV02051-I	861,000 円
PPSupportPack(Windows Server 2025 Standard for R32Bx 6 年間)時間延長サービス 24 時間 365 日対応(6 年間)	ULH6F-SV02050-I	997,800 円
PPSupportPack(Windows Server 2025 Datacenter for R32Bx 6 年間)時間延長サービス 24 時間 365 日対応(6 年間)	ULH6F-SV02051-I	1,120,200 円
PPSupportPack(Windows Server 2025 Standard for R32Bx 7 年間) 週 5 日(月～金)8:30～17:30 対応(7 年間) (土日、祝祭日および弊社の指定する休日を除く)	ULH7S-SV02050-I	897,400 円
PPSupportPack(Windows Server 2025 Datacenter for R32Bx 7 年間) 週 5 日(月～金)8:30～17:30 対応(7 年間) (土日、祝祭日および弊社の指定する休日を除く)	ULH7S-SV02051-I	1,004,500 円
PPSupportPack(Windows Server 2025 Standard for R32Bx 7 年間)時間延長サービス 24 時間 365 日対応(7 年間)	ULH7F-SV02050-I	1,164,100 円
PPSupportPack(Windows Server 2025 Datacenter for R32Bx 7 年間)時間延長サービス 24 時間 365 日対応(7 年間)	ULH7F-SV02051-I	1,306,900 円

12.1.2.2 契約保守(PP・サポートサービス)

Windows Server 2022

サポート対象に ESMPRO/ServerManager、ESMPRO/ServerAgent(本機物理環境用)、Mission Critical I/O Failover を含みます。本装置で Windows Server 2022 をインストールしてご利用される場合はこちらを選択してください。Windows Server 2025 通常品 (OEM 版) をベースライセンスとして購入いただいた場合も、ライセンス条項におけるダウングレード権にもとづいて、Windows Server 2022 をご利用になることで本サービスのサポート対象となります。

製品名称/概要	型名	月額保守料金	
		標準サービス	時間延長サービス
PP・サポートサービス(Windows Server 2022 Standard for R32Bx)	ULSV02-A018	10,700 円	—
		—	13,900 円
PP・サポートサービス(Windows Server 2022 Datacenter for R32Bx)	ULSV02-A019	12,000 円	—
		—	15,600 円

Windows Server 2025

サポート対象に ESMPRO/ServerManager、ESMPRO/ServerAgent(本機物理環境用)、Mission Critical I/O Failover を含みます。本装置で Windows Server 2025 をインストールしてご利用される場合はこちらを選択してください。

製品名称/概要	型名	月額保守料金	
		標準サービス	時間延長サービス
PP・サポートサービス(Windows Server 2025 Standard for R32Bx)	ULSV02-A022	10,700 円	—
		—	13,900 円
PP・サポートサービス(Windows Server 2025 Datacenter for R32Bx)	ULSV02-A023	12,000 円	—

12.2 Linux

12.2.1 Linux サービスセット

Linux サービスセットは、LinuxOS(ディストリビューション)のサブスクリプションと NEC の豊富な経験に基づく技術力に支えられたサポートを合わせた製品です。本モデルでは必ず Linux サービスセットを手配してください。Linux サービスセットの更新については「12.2.2 Linux ソフトウェア保守サービス」参照してください。

製品名称/概要	型名	希望小売価格
Linux サービスセット Red Hat Enterprise Linux -EX- for R32Bx (v.9)(2 ソケット)(1 年)(標準時間)	UL4684-H101-I	277,200 円
Linux サービスセット Red Hat Enterprise Linux -EX- for R32Bx (v.9)(2 ソケット)(3 年)(標準時間)	UL4684-H111-I	831,600 円
Linux サービスセット Red Hat Enterprise Linux -EX- for R32Bx (v.9)(2 ソケット)(5 年)(標準時間)	UL4684-H121-I	1,386,000 円
Linux サービスセット Red Hat Enterprise Linux -EX- for R32Bx (v.9)(2 ソケット)(1 年)(24H)	UL4684-J101-I	360,200 円
Linux サービスセット Red Hat Enterprise Linux -EX- for R32Bx (v.9)(2 ソケット)(3 年)(24H)	UL4684-J111-I	1,080,600 円
Linux サービスセット Red Hat Enterprise Linux -EX- for R32Bx (v.9)(2 ソケット)(5 年)(24H)	UL4684-J121-I	1,801,000 円

補足事項:

- サポート製品のサポート期間を超えるサポート登録はできません。
サポート期間検索: <https://www.support.nec.co.jp/GuidanceServiceIntroduction.aspx>
→サポート対象製品
- サポート OS
Red Hat Enterprise Linux 9.6

12.2.2 Linux ソフトウェア保守サービス

Express5800/R32Bb のサポートサービスとして、契約保守である「PP・サポートサービス」とパック製品である「PPSupportPack」をご用意しています。Express5800/R32Bb は、「PP・サポートサービス」または「PPSupportPack」のいずれかのサポート締結が必須です (ハードウェア保守サービスには、ソフトウェアのサポートは含まれていません)。

また、ゲスト OS やアプリケーション製品の保守については、各製品が提供するサポートサービス(保守サービス)を別途手配してください。

内容など詳細については「NEC サポートポータル」をご参照ください。

<https://www.support.nec.co.jp/View.aspx?id=3030100025>

12.2.2.1 パック製品 (PPSupportPack)

Red Hat Enterprise Linux

ハードウェア購入から 2 年目以降の更新用の製品です (初年度は「12.2.1 Linux サービスセット」を手配してください)。サポート対象に ESMPRO/ServerManager、ESMPRO/ServerAgent (本機物理環境用)、PCIe Error Recovery 機能で利用するドライバー等)を含みます。

製品名称/概要	型名	希望小売価格
PPSupportPack(Red Hat Enterprise Linux -EX- for R32Bx (v.9)(2 ソケット)(サービスセット/1 年) 週 5 日 (月～金) 8:30～17:30 対応 (1 年間) (土日、祝祭日および弊社の指定する休日を除く)	ULH1S-4684002-I	277,200 円
PPSupportPack(Red Hat Enterprise Linux -EX- for R32Bx (v.9)(2 ソケット)(サービスセット/3 年) 週 5 日 (月～金) 8:30～17:30 対応 (3 年間) (土日、祝祭日および弊社の指定する休日を除く)	ULH3S-4684002-I	831,600 円
PPSupportPack(Red Hat Enterprise Linux -EX- for R32Bx (v.9)(2 ソケット)(サービスセット/1 年)(時間延長サービス) 24 時間 365 日対応	ULH1F-4684002-I	360,200 円
PPSupportPack(Red Hat Enterprise Linux -EX- for R32Bx (v.9)(2 ソケット)(サービスセット/3 年)(時間延長サービス) 24 時間 365 日対応	ULH3F-4684002-I	1,080,600 円

補足事項:

- サポート製品のサポート期間を超えるサポート登録はできません。
サポート期間検索: <https://www.support.nec.co.jp/GuidanceServiceIntroduction.aspx>
→サポート対象製品
- サポート OS
Red Hat Enterprise Linux 9.6

12.2.2.2 契約保守 (PP・サポートサービス)

Red Hat Enterprise Linux

ハードウェア購入から 2 年目以降の更新用の製品です (初年度は「12.2.1 Linux サービスセット」を手配してください)。サポート対象に ESMPRO/ServerManager、ESMPRO/ServerAgent (本機物理環境用)、PCIe Error Recovery 機能で利用するドライバー等)を含みます。

分類	製品名称/概要	型名	月額保守料金
----	---------	----	--------

標準サービス	Linux サービスセット Red Hat Enterprise Linux -EX- for R32Bx (v.9)(2 ソケット)(1 年)(標準時間) 週 5 日(月～金)8:30～17:30 対応(1 年間) (土日、祝祭日および弊社の指定する休日を除く)	UL4684-H101-I	22,700 円
時間延長サービス	Linux サービスセット Red Hat Enterprise Linux -EX- for R32Bx (v.9)(2 ソケット)(1 年)(24H) 24 時間 365 日対応	UL4684-J101-I	29,500 円

補足事項:

- サポート製品のサポート期間を超えるサポート登録はできません。
サポート期間検索: <https://www.support.nec.co.jp/GuidanceServiceIntroduction.aspx>
→サポート対象製品
- サポート OS
Red Hat Enterprise Linux 9.6

リファレンス

外観図

正面図/背面図

8x 2.5 型ドライブモデル正面図

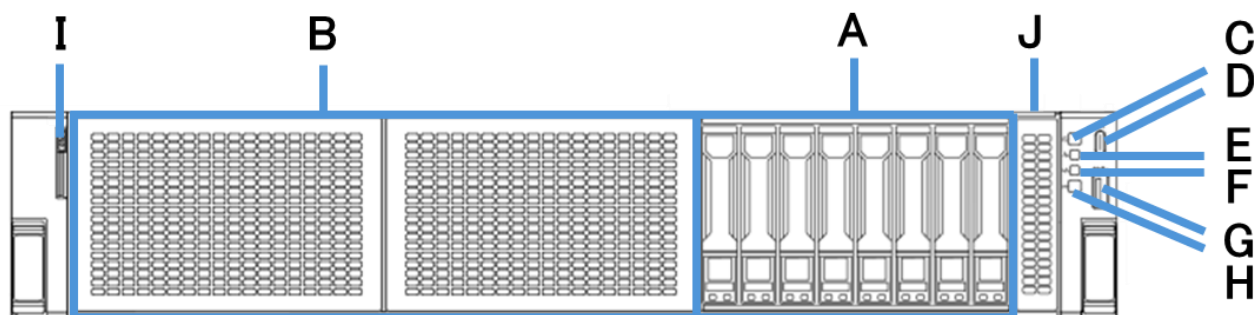

凡例	
A.	2.5 型 HDD ケージ(標準)
B.	2.5 型 HDD ケージ(オプション[2 個])
C.	POWER スイッチ/ランプ
D.	サービスポート
E.	Health ランプ
F.	LINK/ACT ランプ
G.	USB3.2 Gen1 コネクタ
H.	UID スイッチ/ランプ
I.	スライドタグ
J.	ステータス LED パネル(オプション)

背面図 (標準構成)

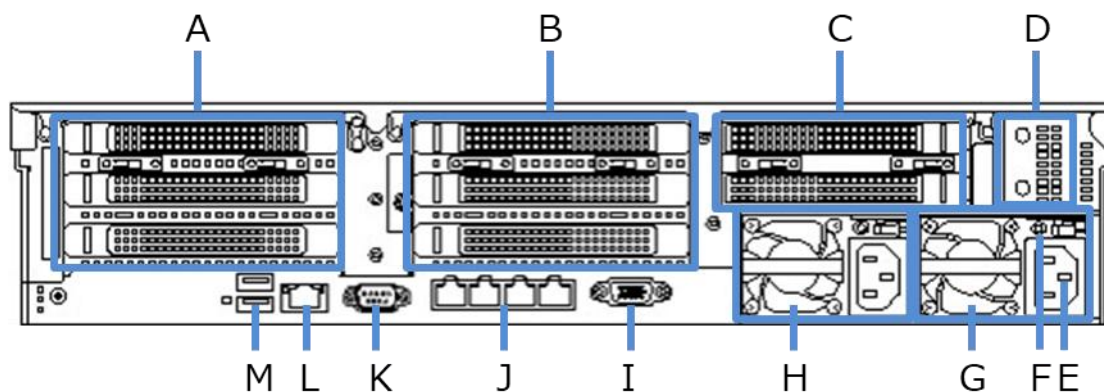

凡例	
A.	PCI スロット(1st ライザ)
B.	PCI スロット(2nd ライザ)
C.	PCI スロット(3rd ライザ)
D.	480GB OS ブート専用 SSD ボード
E.	AC インレット
F.	AC Power ランプ
G.	電源ユニット
H.	増設電源ユニット(無しの場合ブランクカバー)
I.	ディスプレイコネクタ
J.	LOM カードスロット
K.	増設 RS-232C コネクタキット
L.	管理用 LAN コネクタ
M.	2x USB3.2 Gen1 コネクタ

三面図

8x 2.5 型ドライブモデル

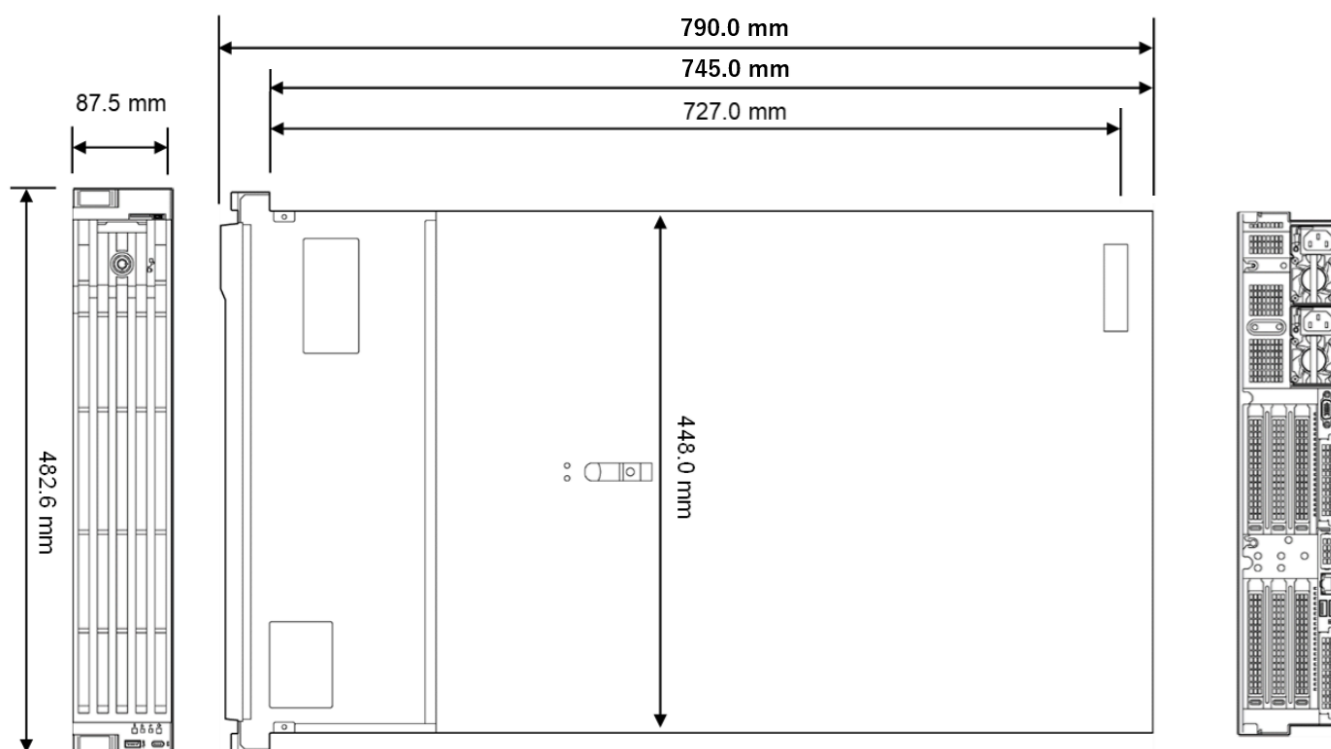

補足事項全般

ハードディスク

- ハードディスクの容量表記は 1GB=1000³B、1TB=1000⁴B 換算値です。1GB=1024³B、1TB=1024⁴B 換算のものとは表記上同容量でも、実容量は少なくなります。

PCI 拡張スロット

- PCI Express の転送速度は下記のとおりです。
 - ◆ PCI Express (PCIe): 2.5Gb/s (片方向)/1 レーン
 - ◆ PCI Express 2.0 (PCIe 2.0): 5Gb/s (片方向)/1 レーン
 - ◆ PCI Express 3.0 (PCIe 3.0): 8Gb/s (片方向)/1 レーン
 - ◆ PCI Express 4.0 (PCIe 4.0): 16Gb/s (片方向)/1 レーン
 - ◆ PCI Express 5.0 (PCIe 5.0): 32Gb/s (片方向)/1 レーン
 - ◆ 例:PCIe 3.0 で x8 レーンの場合は 64Gb/s(片方向)となる。
- ソケットとは、コネクタのサイズを示します。
ソケットにはソケット数以下カードが接続可能
例: x4 ソケット -> x1/x4 カードは搭載可能、x8 カードは搭載不可

時計表示

- 低温または高温で保管した場合、システム時計の時刻が現在時刻から大きくずれる場合があります。システム時計に高い精度が求められる場合には、タイムサーバ(NTP サーバ)の運用を推奨します。

グリーン購入法

- 本装置はグリーン購入法の基本方針(2023 年 12 月閣議決定)の判断基準を達成しています。

EXPRESSBUILDER

- 本体に内蔵されている EXPRESSBUILDER は下記のものを含みます。
 - OS セットアップ用ツール
 - RAID 構築ツール: MegaRAID Storage Administrator
 - BIOS/BMC 設定ツール

メモリ補足事項

メモリは、搭載ルールにしたがって搭載する必要があります。お客様でメモリを増設または減設する場合は、下記の「**搭載ルール**」を参照し、ルールを守って搭載してください。搭載ルールが守られない場合、メモリの認識が出来なくなる等の不具合が発生する場合があります。なお、サーバ本体とメモリを同時購入頂いた場合、本ルールに基づいて搭載された状態で出荷されますので、お客様にてメモリ搭載位置を変更する必要はありません。

CPU に対してメモリをバランスよく搭載することで、メモリ性能を十分に発揮することができます。メモリ性能を重視する場合、1CPU 構成時は 1 種のメモリを 8 枚単位で搭載、2CPU 構成時は 1 種のメモリを 16 枚単位で増設することを推奨します。型番が異なるメモリを搭載した場合、メモリ性能が十分にでないことがあります。

メモリ搭載一覧

下記搭載ルールにしたがってメモリを搭載してください。

1CPU 構成の場合

DIMMスロット番号		1	2	3	4	5	6	7	8	9	10	11	12	13	14	15	16
メモリ搭載枚数と搭載ルール	DIMM 1枚		●		●		●		●		○		●		●		○
	DIMM 2枚							○			○						
	DIMM 4枚			○				○			○				○		
	DIMM 8枚	○		○		○		○		○		○		○		○	
	DIMM 12枚	○		○	○	○		○	○	○	○		○	○	○		○
	DIMM 16枚	○	○	○	○	○	○	○	○	○	○	○	○	○	○	○	○

2CPU 構成の場合

メモリの搭載位置は、1CPU 構成時の搭載箇所と同様に、1st CPU、2nd CPU それぞれのメモリスロットにメモリを搭載して下さい。

(例; メモリ 2 枚構成なら 1st CPU/ 2nd CPU の DIMM スロット 10 に搭載)

内蔵ドライブ補足事項

内蔵ドライブを組み込み出荷する場合の条件

内蔵ドライブを搭載してサーバを出荷する場合、搭載できるドライブの種類や設定できる RAID レベルなどに条件があります。以下の条件にあうようにシステムを構成してください。

共通

- RAID を構築して出荷する場合は、RAID を構成するために必要な同一容量のドライブを必要な台数分指定してください。
- 内蔵ドライブを搭載した状態で出荷する場合、以下に記載する組み込み出荷する場合の条件、制限事項に従い、2 種類まで内蔵ドライブを混在して出荷することが可能です。

内蔵ドライブを混在して組み込み出荷する場合の条件

- 組み込み出荷において、内蔵ドライブは、2 種類まで混在搭載して出荷することが可能です。
- 内蔵ドライブの種類は、Interface(NVMe/SAS/SATA)、デバイス(HDD/SSD)、データ転送速度、ドライブの回転数で区別します。現時点では、下記のカテゴリとなります。
 - 2.5 型 SATA SSD, 6Gb/s
 - 2.5 型 SAS HDD, 12Gb/s, 10,000rpm
 - 2.5 型 SAS SSD, 24G SAS(SAS-4)
 - 2.5 型 NVMe SSD, 16Gb/s
 例えば、2.5 型 SAS HDD 1.2TB 10,000rpm 512n セクタと 2.5 型 SAS HDD 1.8TB 10,000rpm 512n セクタは同じ種類となり、1 種類としてカウントされます。

内蔵ドライブを混在して組み込み出荷する場合の制限事項について(共通)

- 同一種類のドライブでも、セクタサイズが異なるドライブの混在はできません。
 例えば、2.5 型 SAS HDD 1.2TB 10,000rpm 12Gb/s **512n セクタ**と 2.5 型 SAS HDD 2.4TB 10,000rpm 12Gb/s **512e セクタ**の混在は、組み込み出荷では対応していません。
- 同一種類の SSD でも、Endurance(ME, VE, RI)が異なる場合、SSD の混在はできません。
 例えば、2.5 型 SAS SSD 800GB 24Gb/s (**VE(Value Endurance)**)と 2.5 型 SAS SSD 960GB 24Gb/s (**RI(Read Intensive)**) の混在は、工場出荷(BTO 組み込み)では対応していません。

内蔵ドライブを混在して組み込み出荷する場合のドライブ搭載の優先度

内蔵ドライブを混在して組み込み出荷する場合には、下記表のようにドライブ搭載の優先順位が決められております。また、内蔵ドライブはフロントケーシング→リアケーシングの順にて実装されます。

搭載優先度	2.5 型ドライブ
1	2.5 型 NVMe SSD
2	2.5 型 SAS HDD/SSD
3	2.5 型 SATA SSD

- 搭載優先度の順に従い、搭載スロットの若番号から搭載されていきますが、同じ種類の内蔵ドライブを選択している場合、下記の表のようにドライブ容量に従って、ドライブが搭載されてきます。

搭載優先度	項目	優先度 高	優先度 中	優先度 低
1	ドライブ容量	小さい容量	大きい容量	-

内蔵ドライブを混在して組み出荷する場合のサポート RAID 構成

内蔵ドライブを混在して組み出荷する場合には、コントローラ構成ごとに OS のインストール先や RAID 構築がドライブを混在しない場合と異なる場合があるため、事前に確認してください。

構成	コントローラ構成	OS のインストール先	RAID 構築について
1	HW RAID コントローラ構成	HW RAID コントローラ配下	ドライブ種類毎に RAID が組まれます。RAID 構成は工場出荷時の RAID 構成の既定値を参照ください。
2	HW RAID コントローラ構成	N8803-066 480GB OS ブート専用 SSD ポード (RAID 1, HS)	なし

内蔵ドライブの混在条件について

- 同一 RAID グループ(ディスクアレイ)内での混在はできません。
- 異種ドライブ混在時にホットスペアディスクを定義する場合、ホットスペアに指定された内蔵ドライブは、同じ種類で容量が同じ、もしくは同じ種類で容量が小さい内蔵ドライブのスペアドライブとして動作する設定にて工場出荷されます。
- その他、詳細な混在条件については次項に続く該当セクションをご参照ください。

異種ドライブの混在

標準ケージ内(8 スロット)、増設ケージ内(2 スロット)それぞれで 2 種類のドライブを搭載することができます(別ケージ間では種類をそろえる必要はありません)。なお、ここで言う種類とは、SATA SSD(VE)、SATA SSD(RI)、SAS HDD 10,000rpm(512n)、SAS HDD 10,000rpm(512e)、SAS SSD(VE)、SAS SSD(RI)、NVMe SSD(VE)、NVMe SSD(RI)の 8 種類です。

以下に異種ドライブ混在時の NG 構成/OK 構成の一例を示します。

NG構成例

ケージ内で内蔵ドライブの種類を2箇所以上に分けることは不可

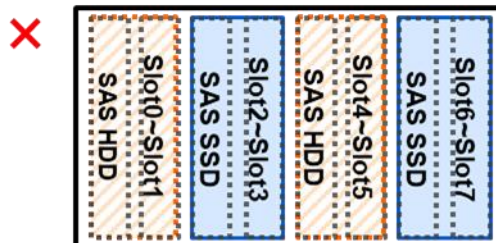

OK構成例

ケージ内で2種類ならば台数の組み合わせは自由(以下は2台+2台の例)

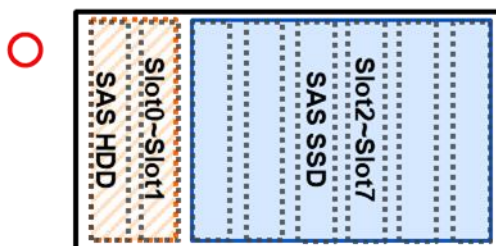

40°C/45°C環境での利用について

ご使用上の注意事項

40°C環境(5°C～40°C)、45°C環境(5°C～45°C)でサーバを稼働させる場合、制限事項、構成制限、設定変更が発生します。制限事項、構成制限、設定変更を実施した上で、40°C環境および 45°C環境で活用ください。

制限事項について

高温環境でサーバを稼働させる場合、年間稼働時間に制限が発生します。所定の年間稼働時間を越えないように、お客様にて環境温度と時間を測定できる機器を準備してください。

- 40°C環境の場合、5°C～10°Cおよび 35°C～40°Cでの運用時間は、年間稼働時間の 10%以下で運用してください。
- 45°C環境の場合、40°C～45°Cでの運用時間は、年間稼働時間の 1%以下で運用してください。

R32Bb-E2 40°C環境における構成制限について

40°C環境下で運用する場合、下記の制限構成を確認してください。搭載制限オプションを搭載する場合、40°C環境下での運用はできません。

制限区分	オプション区分	対象オプション
		8x2.5 型ドライブモデル
必須オプション	ファン	高性能ヒートシンク 高性能ファン
搭載制限 オプション (高温環境での動作対象 外 オプションを記載)	CPU	TDP > 205W の CPU 搭載不可
	メモリ	128GB/256GB RDIMM 搭載不可
	増設ケージ	増設ケージ搭載不可
	LAN	25G 対応カード搭載不可
	LOM	-
	フィルタ	防塵フィルタ搭載不可
	ブートデバイス	480GB OS ブート専用 SSD ボード搭載不可

R32Bb-E2 45°C環境における構成制限について

45°C環境下で運用する場合、下記の制限構成を確認してください。搭載制限オプションを搭載する場合、45°C環境下での運用はできません。

制限区分	オプション区分	対象オプション
		8x2.5 型ドライブ モデル
必須オプション	ファン	高性能ヒートシンク 高性能ファン
搭載制限 オプション (高温環境での動作対象 外 オプションを記載)	CPU	TDP > 165W の CPU 搭載不可
	メモリ	96/128/256GB RDIMM 搭載不可
	増設ケージ	増設ケージ搭載不可
	LAN/LOM	10/25G 対応カード搭載不可
	フィルタ	防塵フィルタ搭載不可
		ブートデバイス

補足事項:

- CPU TDP については「[3. CPU](#)」を参照してください。

設定変更について

40°C/45°C環境で装置を使用する場合、設定変更が必要です。下記の手順に従い、設定変更をしてください。

- 1 本機の電源を ON または再起動し、POST を進めます。
- 2 しばらくすると、F9 System Utilities のメッセージが画面下に表示されます。ここで<F9>キーを押すと、POST 終了後にシステムユーティリティが起動します。
- 3 システムユーティリティから、「System Configuration > BIOS/Platform Configuration (RBSU) > Advanced Options> Fan and Thermal Options」を選択すると、「Fan and Thermal Options」メニューが表示されます。
- 4 メニューの項目から「Extended Ambient Temperature Support」を選択し、いずれかを選択してください。
 - ・40°C環境で装置を使用する場合、「Enabled for 40c Ambient(ASHRAE 3)」を選択。
 - ・45°C環境で装置を使用する場合、「Enabled for 45c Ambient(ASHRAE 4)」を選択。

注意事項

40°C/45°C環境で装置を稼働させる場合、騒音値/電力が 35°C以下で運用するよりも大きくなる場合があります。

構築時の注意事項

OS と Starter Pack について

Express5800/R32Bb-E2 (以下サーバ本体製品)では、Starter Pack のバージョンによってサポート可能な OS が決まります。システムの安定稼働のため、ご利用になる OS に対応した最新の Starter Pack を適用してください。

OS と Starter Pack 対応表

Starter Pack のバージョンによって、サポート可能な OS が変わります。下記の表を参照し、対象 OS に対応した Starter Pack を適用してください。

対応 OS	Starter Pack バージョン	
		S8.30-002.01
Windows Server	2022	✓
	2025	✓
Red Hat Enterprise Linux	9	✓

公開日は、各 Starter Pack バージョンの最新版を Web 公開した日付です。

補足事項

- サーバ本体製品(N 型番)および Starter Pack 製品(UL 型番)は、工場出荷時の最新バージョンの Starter Pack、EXPRESSBUILDER、IE ファームウェア、SPS ファームウェアが適用、収録され出荷されます。古いバージョンの Starter Pack を適用する場合は、NEC Web サイトよりダウンロードしてください。サーバ製品の保証期間内または保守契約期間であれば無償でダウンロードできます。
ダウンロード先: <https://www.support.nec.co.jp/> (「製品から探す: ハードウェア」 → 「型番・モデル名から探す」を選択)
- Starter Pack は、安定稼働のため、最新版を活用することを推奨します。

オプション部材増設時の注意

お客様にてオプション部材の増設を実施する場合は、ヘクスロブドライバー(*1)の T-10/T-15/T-20/T-30 が必要です。構築前に事前にお客様で手配ください。

*1 :ヘクスロブ、またはトルクス(「トルクス」は他社商標です)とも呼ばれるネジ規格です。サイズは小さい順から、T1 から T100 まで決められ、サイズに合わない工具を使うとネジを傷める可能性があります。

監視・管理サーバのソフトウェアバージョン

本モデルを他の管理 PC(サーバでも代替可)で管理する場合、管理 PC の管理ソフトウェアが本モデルを管理できるバージョンか(本モデルを管理対象としてサポートしているか)確認してください。ESMPRO/ServerManager を使用する場合、管理 PC の ESMPRO/ServerManager をアップデートしなければならない場合があります。下記の Web サイトから最新版をダウンロードし、インストールしてください。

ESMPRO/ServerManager ダウンロード

<https://jpn.nec.com/esmsm/download.html>



ESMPRO/ServerManager Ver.7 こちらのページからダウンロードしてください。

512e セクタ HDD ご使用時の注意事項

- Windows Server で 512e セクタ HDD 上に仮想ディスクイメージを格納し Hyper-V でゲスト OS を動作させる場合は、512e セクタ HDD に対応しているゲスト OS のみ利用できます。512e セクタ HDD に対応している Windows OS(ゲスト OS)は以下の通りです。
 - Windows Server 2008R2 SP1 以降
 - Windows 7 SP1 以降
- 一部のバックアップソフトウェアではバックアップしたデータをリストアする際に、バックアップしたデータが格納されていたドライブと同じセクタのドライブでなければならないといった機能制限がある製品があります。異なるセクタ対応のドライブを混在したシステムを構築して、バックアップをした時のドライブと異なるセクタ対応のドライブにデータをリストアするような運用を検討している場合は、このような使い方に対応したバックアップソフトウェアを用意してください。

アンチウイルスソフトウェアご使用時の注意事項

アンチウイルスソフトウェアが動作している場合、LTO や RDX、HDD 等へのバックアップ性能が大幅に低下することがあります。Windows Server 2022/2025 では、標準搭載の Windows Defender が既定で動作しますので、バックアップ性能が重要な場合は Windows Defender などのアンチウイルスソフトウェアを無効にしてください。

保守サポートサービス

保守対象製品

Express5800/R32Bb-E2 シリーズ本体および本体に内蔵、または直接接続されている純正オプションが保守サービスに含まれる保守対象製品です。ただし、以下にあげる純正オプション品は保守サービスの保守対象製品に含まれません。

保守対象外製品

- 保守対象の Express5800/R32Bb-E2 シリーズ本体で利用できない純正オプション
- 個別に保守サービスパックが用意されている内蔵・外付型の周辺機器 (例:ディスク増設筐体、外付 LTO 集合型など)
- プリンタ
- ボックス型スイッチ (ネットワークスイッチ)

サーバマネジメント

マネジメントコントローラチップ(BMC) (サーバに標準搭載)は、下表に記載の遠隔操作とシステム管理機能を提供します。

	標準機能	リモート マネジメント 拡張ライセンス (Advanced) N8815-008A
Active Health System	✓	✓
アドバンスド電力管理 (電力履歴グラフ、動的消費電力上限)		✓
Agentless Management	✓	✓
自動 Secure リカバリ		✓
バックアップとリストア	✓	✓
シャーシのパワーレギュレーターモード		✓
Commercial National Security Algorithm (CNSA) セキュリティ状態		✓
ディレクトリサービス認証		✓
ディレクトリサービス		✓
Email ベースのアラート		✓
内蔵システムヘルス	✓	✓
ファームウェア検証		✓
サーバーの UID ボタンを使用した iLO のリセット	✓	✓
iLO RESTful API	✓	✓
iLO Web インターフェイス	✓	✓
統合リモートコンソール (IRC/仮想 KVM - テキストと GUI をサポート)	OS 起動前まで 利用可能	✓
統合リモートコンソールの録画および再生		✓
IPMI Over LAN/DCMI	✓	✓
IPv6	✓	✓
Kerberos 認証		✓
One-button セキュア消去		✓
パフォーマンス監視		✓
リモート Syslog		✓
スクリプト方式または URL ベースの仮想メディア		✓
セキュリティダッシュボード	✓	✓
サーバー構成ロック		✓
サーバーヘルスサマリー	✓	✓
サーバーシステムの復元		✓
Silicon Root of Trust	✓	✓

Smart アレイのセキュア暗号化		✓
SSH コマンドラインインターフェイス	✓	✓
Two-Factor 認証(Kerberos)		✓
サービスアクセス設定のアップデート		✓
リモートコンソール経由の仮想メディア		✓
仮想電源ボタン	✓	✓
仮想シリアルポート	✓	✓
仮想シリアルポートの録画および再生		✓
Workload Matching プロファイル	✓	✓
ワークロードアドバイザー		✓
ゾーンマッピング、ゾーンの優先度		✓

搭載可能スロット一覧

型名	製品名 名称	OCPA	OCPB	1stライザカード *3			2ndライザカード *3			補足事項		
		スロット番号	—	—	SLOT1	SLOT2	SLOT3	SLOT4	SLOT5		SLOT6	
		接続CPU	CPU1			CPU2						
		PCI規格	PCIe5.0									
		PCIスロット性能*1	x8	x8	x8	x16	x16	x8	x16		x8	
		転送帯域/レーン*1	32Gb/s									
		PCIボードタイプ*2	—	—	x16	x16	x16	x16	x16		x16	
		スロットサイズ	OC専用	OC専用	FH	FH	FH	FH	FH		FH	
搭載可能サイズ	専用	専用	FL	FL	HL	FL	FL	HL				
N8803-061	RAIDコントローラ(MR, RAID 0/1, OCP) [PCI Express 4.0(x8)]	○	—	—	—	—	—	—	—	NE3303-218 フラッシュバックアップユニットは装置あたり最大1個まで		
N8803-062	RAIDコントローラ(MR, 4GB, RAID 0/1/5/6, OCP) [PCI Express 4.0(x8)]	○	—	—	—	—	—	—				
N8803-063	RAIDコントローラ(MR, 8GB, RAID 0/1/5/6, OCP) [PCI Express 4.0(x8)]	○	—	—	—	—	—	—				
N8804-027	1000BASE-T 接続LOMカード(4ch) [PCI Express 2.0(x4)]	○	○	—	—	—	—	—	—	ブーツ付ケーブルはサポート不可		
N8804-022	10GBASE-T 接続LOMカード(2ch) [PCI Express 3.0(x8)]	○	○	—	—	—	—	—	—			
N8805-002	GPUコンピューティングカード(NVIDIA L40S) [PCI Express 4.0(x16)]	—	—	—	○	—	—	○	—			
N8805-001	GPUコンピューティングカード(NVIDIA L4) [PCI Express 4.0(x16)]	—	—	—	○	—	○	—	○			
N8803-064	RAIDコントローラ(MR, RAID 0/1, PCI) [PCI Express 4.0(x8)]	—	—	○	○	○	○	○	○	NE3303-218 フラッシュバックアップユニットは装置あたり最大1個まで		
N8803-065	RAIDコントローラ(MR, 8GB, RAID 0/1/5/6, PCI) [PCI Express 4.0(x8)]	—	—	○	○	○	○	○	○			
N8803-E068 N8803-068	SASコントローラ [PCI Express 3.0(x8)]	—	—	○	○	○	○	○	○			
N8804-028	1000BASE-T 接続ボード(4ch) [PCI Express 2.0(x4)]	—	—	○	○	○	○	○	○	ブーツ付ケーブルはサポート不可		
N8804-023	10GBASE-T 接続ボード(2ch) [PCI Express 3.0(x8)]	—	—	○	○	○	○	○	○			
N8890-014	Fibre Channel コントローラ(1ch) [PCI Express 3.0(x8)]	—	—	○	○	○	○	○	○	システムとしてCPUのスロット数の合計が8以下の場合、最大2chまで搭載可能(例：2枚のFCコントローラ(1ch)、あるいは、1枚のFCコントローラ(2ch))。		

○ 搭載可能 — 搭載不可

FH：フルハイット、LP：ロープロファイル、FL：フルレングス、HL：ハーフレングス

*1 PCI スロットのデータ転送速度は、転送帯域にレーン数を乗じたものになります。

<例> x8 レーン =256Gbps(片方向)

*2 コネクタサイズを表します。ソケット数以下のカードが接続可能です。

<例>x8 ソケット → x1 カード、x4 カード、x8 カードは搭載可能。x16 カードは搭載不可。

*3 各スロットのスロット性能/スロット形状は、PCI ライザースロット一覧表をご参照ください。

※表の見方について

工場出荷時の各カードの搭載位置は一意にならないため、装置の到着後にご確認ください。

○は搭載可能、—は搭載不可を表します。単体手配時は○の箇所に各カードを搭載してください。

補足事項:

- 各カードの機能詳細についてはテクニカルガイドを参照ください。
- 製品名の括弧内に記載されたカード性能とはカード自身が持つ最高動作性能です。
- 本体 PCI スロットよりも PCI カードの動作性能のほうが高い場合は、本体 PCI スロット性能で動作します。
- オンボード LAN および増設 LAN ボードのチーミング機能は PCI カードの項目を参照ください。

PCI ライザカード一覧表

1st PCI ライザカード

型名	SLOT1			SLOT2			SLOT3			その他 GPU電源 コネクタ
	スロット 性能*1	スロット 形状*2	スロット サイズ	スロット 性能*1	スロット 形状*2	スロット サイズ	スロット 性能*1	スロット 形状*2	スロット サイズ	
標準実装	x8	x16	FH/FL	x16	x16	FH/FL	x8	x16	FH/HL	-
N8816-004	x16	x16	FH/FL	x16	x16	FH/FL	x16	x16	FH/HL	サポート

2nd PCI ライザカード (オプション選択品)

型名	SLOT4			SLOT5			SLOT6			その他
	スロット性能*1	スロット形状*2	スロットサイズ	スロット性能*1	スロット形状*2	スロットサイズ	スロット性能*1	スロット形状*2	スロットサイズ	GPU電源コネクタ
N8816-005	x8	x16	FH/FL	x16	x16	FH/FL	x8	x16	FH/HL	サポート

補足事項

*1: PCI スロットのデータ転送速度は、転送帯域にレーン数を乗じたものになります。 <例>x8 レーン=256Gbps(片方向)

*2: コネクタサイズを表します。ソケット数以下のカードが接続可能です。

<例>x8 ソケット → x1 カード、x4 カード、x8 カードは搭載可能。x16 カードは搭載不可。

FH:フルハイット FL:フルレングス HL:ハーフレングス

オプションの OS サポート/組込み出荷対応一覧

サポート OS / OS プリインストール対応一覧

○ : 対応 - : 非対応

OS	サポート OS	OS プリインストールサービス
Windows Server 2022	○	-
Windows Server 2025	○	-
Red Hat Enterprise Linux 9	○	-

型名	製品名称	サポート OS			出荷形態	
		WS 2022	WS 2025	RHEL 9	BTO 組込み出荷	単体出荷
N8801-082	CPU ボード(8C/4GHz/6714P)	○	○	○	○	-
N8801-083	CPU ボード(16C/3.20GHz/6517P)	○	○	○	○	-
N8801-084	CPU ボード(24C/3GHz/6527P)	○	○	○	○	-
N8802-089	32GB 増設メモリボード(1x32GB/R/DR)	○	○	○	○	-
N8802-090	64GB 増設メモリボード(1x64GB/R/DR)	○	○	○	○	-
(標準搭載)	8x2.5 型ドライブケージ (U.3 NVMe x1/SAS/SATA)	○	○	○	○	-
(標準搭載)	8x2.5 型ドライブケージ (U.3 NVMe x4/SAS/SATA)	○	○	○	○	-
N8854-004	8x2.5 型ドライブケージ (U.3 NVMe x1/SAS/SATA)	○	○	○	○	○
N8803-061*1	RAID コントローラ (MR, RAID 0/1, Tri-mode, 16 レーン, OCP)	○	○	○	○	○
N8803-062*1	RAID コントローラ (MR, 4GB, Tri-mode, 8 レーン, OCP)	○	○	○	○	○
N8803-063*1	RAID コントローラ (MR, 8GB, Tri-mode, 16 レーン, OCP)	○	○	○	○	○
N8803-067	フラッシュバックアップユニット	○	○	○	○	○
N8803-066	480GB OS ブート専用 SSD ボード(RAID 1, HS)	○	○	○	○	○
K410-513(00)	増設バッテリー用ケーブル	○	○	○	○	○
K410-573(00)	内蔵 NVMe/SAS/SATA OCP 型 RAID コントローラ接続ケーブル	○	○	○	○	○
K410-569(00)	内蔵 DVD ドライブ接続ケーブル	○	○	○	○	○

型名	製品名称	サポート OS			出荷形態	
		WS 2022	WS 2025	RHEL 9	BTO 組み込み 出荷	単体出荷
K410-570(00)	OCF カード接続ケーブル(1st CPU 側)	○	○	○	○	○
K410-571(00)	2U 用 OS ブートデバイス接続ケーブル(リア)	○	○	○	○	○
N8850-080	増設用 300GB HDD(SAS 10K)	○	○	○	○	-
N8850-081	増設用 600GB HDD(SAS 10K)	○	○	○	○	-
N8851-003	内蔵 DVD-ROM ドライブ	○	○	○	○	○
N8854-005	2U 内蔵 DVD ドライブ増設キット	○	○	○	○	○
N8160-102	外付 DVD-ROM ドライブ	○	○	○	-	○
(標準実装)	1st ライザカード(3xPCI)	○	○	○	○	-
N8816-004	1st ライザカード(3xPCI + 1xGPU 搭載キット)	○	○	○	○	○
N8816-005	2nd ライザカード(3xPCI + 1xGPU 搭載キット)	○	○	○	○	○
K410-583(00)	ライザカード接続ケーブル	○	○	○	○	○
N8804-022	10GBASE-T 接続 LOM カード(2ch)	○	○	○	○	○
N8804-023	10GBASE-T 接続ボード(2ch)	○	○	○	○	○
N8804-027	1000BASE-T 接続 LOM カード(4ch)	○	○	○	○	○
N8804-028	1000BASE-T 接続ボード(4ch)	○	○	○	○	○
N8890-014	Fibre Channel コントローラ(32G/1ch)	○	○	○	○	○
N8803-E068	SAS コントローラ	○	○	○	○	-
N8803-068	SAS コントローラ	○	○	○	-	○
N8805-001	GPU コンピューティングカード(NVIDIA L4)	○	○	○	○	○
N8805-002	GPU コンピューティングカード(NVIDIA L40S)	○	○	○	○	○
N8817-005	2U 増設 RS-232C コネクタキット	○	○	○	○	○
N8881-001	電源ユニット(1000W/Titanium)	○	○	○	○	○
N8881-002	電源ユニット(1800W/Titanium)	○	○	○	○	○
N8881-F001	電源ユニット(1000W/Titanium)	○	○	○	○	-
N8881-F002	電源ユニット(1800W/Titanium)	○	○	○	○	-
K410-372(02)	AC ケーブル(2m)	○	○	○	○	○
K410-393(02)	AC ケーブル(2m)	○	○	○	-	○
K410-393(03)	AC ケーブル(3m)	○	○	○	-	○
K410-E246(03)	AC 電源ケーブル(3m)	○	○	○	○	-
K410-E162(03)	AC ケーブル(3m)	○	○	○	○	-
K410-E108(05)	AC ケーブル(5m)	○	○	○	○	-
K410-F393(02)	AC ケーブル(2m)	○	○	○	○	-
K410-F393(03)	AC ケーブル(3m)	○	○	○	○	-
N8801-070	2U 標準ヒートシンク	○	○	○	○	○
N8801-072	2U 高性能ヒートシンク	○	○	○	○	○
(標準実装)	冗長ファン(標準)	○	○	○	○	-
N8881-010	2U 標準ファン(増設用)	○	○	○	○	○
N8881-011	2U 高性能ファン	○	○	○	○	○
(標準搭載)	ステータス LED(標準)	○	○	○	○	-
N8817-006	ステータス LED パネル	○	○	○	○	○
N8815-007	トップカバーオープン検知キット	○	○	○	○	○
(標準搭載)	TPM キット	○	○	○	○	-

*1: RAID/SAS コントローラのファームウェアは、使用する OS などにより Starter Pack で適用されるバージョンから変更が必要な場合があります。ご使用になるサーバの製品マニュアル「OS と Starter Pack の対応表」を参照して適切なファームウェアを適用してください。

Secure Boot

本装置は OS のブート方法として、Secure Boot をサポートしています。Secure Boot とは、UEFI Boot モード時のみ利用することができる機能で、デジタル署名があるソフトウェアしか実行できないようにすることで改ざんされたプログラムの実行を防ぎセキュリティ侵害を防ぐ機能です。Secure Boot に対応する OS ならびにソフトウェア、Boot デバイスは下表の通りです。工場出荷時の Secure Boot の設定は無効 (Disabled) です。Secure Boot を対応していない OS およびソフトウェアを使用する場合は、Secure Boot を無効 (Disabled) のままにしてください。

Secure Boot モードに対応している OS ならびにソフトウェア

OS の種類	サポートする Boot モード	Secure Boot モード
Windows Server 2025	UEFI	○
Windows Server 2022	UEFI	○
Red Hat Enterprise Linux 9	UEFI	○

Secure Boot モードに対応している Boot デバイス(表へ(N8803-066)追加)

型名	製品名
N8803-066	480GB OS ブート専用 SSD ボード (RAID 1, HS)
N8803-061	RAID コントローラ(MR, RAID 0/1, OCP)
N8803-062	RAID コントローラ(MR, 4GB, RAID 0/1/5/6, OCP)
N8803-063	RAID コントローラ(MR, 8GB, RAID 0/1/5/6, OCP)

UPS 制御ソフトウェアの対応 OS

本サーバで利用可能な UPS 制御ソフトウェアの対応 OS は下表の通りです。

Windows Server 対応

型名	製品名	2022		2025	
		Standard	Datacenter	Standard	Datacenter
UL1047-A03	ESMPRO/UPSManager Ver3.1 (PowerChute Serial Shutdown セット)	○	○	○	○
UL1057-103	PowerChute Serial Shutdown for Business v1.3	○	○	○	○
UL1046-709	ESMPRO/AC Lite Ver5.6	○	○	○	○
UL1046-S01	ESMPRO/AutomaticRunningController Ver5.6	○	○	○	○
UL1046-K02	ESMPRO/AC Enterprise Ver5.6	○	○	○	○
UL1057-904	PowerChute Network Shutdown 1 Node Media for Windows & Linux v5.2	○	○	○	○
UL1057-914	PowerChute Network Shutdown 5 Node Media for Windows & Linux v5.2	○	○	○	○
UL1057-924	PowerChute Network Shutdown 1 Node Media for Virtualization v5.2	○	○	○	○
UL1057-934	PowerChute Network Shutdown 5 Node Media for Virtualization v5.2	○	○	○	○

補足事項:

- 最新のサポート情報は製品の HP にてご確認ください。(Windows Server 2025 のサポートは確認完了次第「対応 OS 一覧」を更新します)

https://jpn.nec.com/esmpro_ac/ 動作環境 → 対応 OS 一覧

https://jpn.nec.com/esmpro_um/ 動作環境 → 対応 OS 一覧

Red Hat Enterprise Linux

型名	製品名	6
UL4008-103	ESMPRO/AutomaticRunningController for Linux Ver4.0	○ *1
UL1057-904	PowerChute Network Shutdown 1 Node Media for Windows & Linux v5.2	○
UL1057-914	PowerChute Network Shutdown 5 Node Media for Windows & Linux v5.2	○

*1: 以下のアップデートモジュールを適用してください。

<http://www.support.nec.co.jp/View.aspx?id=9010109520>

R32Bb-E2 バックアップソフトウェアのサポート対応状況

Arcserve Backup

ご利用可能です。ただし、OS 惨事復旧機能である Disaster Recovery Option を含めて R32Ba-E2 の利用実績がないため、試用版での事前確認を推奨します。試用版は以下より入手できます。

・<https://one.nec.com/info/arcserve/proposal.html#trial> (NEC/NEC グループ向け)

Backup Exec

ご利用可能です。ただし、OS 惨事復旧機能である Simplified Disaster Recovery を含めて R32Ba-E2 の利用実績がないため、試用版での事前確認を推奨します。試用版は以下の窓口にお問い合わせください。

・<https://one.nec.com/info/exec/contact.html> (NEC/NEC グループ向け)

→backupexec-info@dmg.jp.nec.com

Arcserve UDP

ご利用可能です。ただし、R32Ba-E2 の利用実績がないため、試用版での事前確認を推奨します。試用版は以下より入手できます。

・<https://one.nec.com/info/arcserveudp/proposal.html#trial> (NEC/NEC グループ向け)

ActiImage Protector

ご利用可能です。従来の ft サーバと異なり、ActiImage Protector 2022 Server / Linux / Virtual などの通常のエディションで対応可能になります。

改版履歴

版数	改版日	改版内容
4.0	2026年7月1日	(6/26)新規にサポートする OS(RHEL9.6)について追記 (6/23)N8850-080 の単体受注停止 サーバ稼働分析サービスについて追記 その他誤記修正 一部オプション品の価格改定
3.0	2026年6月1日	一部オプション品の価格改定 N8850-081 の単体受注停止
2.0	2026年5月26日	HW サポートバックを追加 誤記修正
1.0	2026年5月15日	初版リリース