

Express5800/R120k-2M

システム構成ガイド



表示の希望小売価格は税別価格になります。

目次

モデルラインナップ	5
8x2.5 型ドライブモデル(U.3 NVMe x1/SAS/SATA).....	5
8x2.5 型ドライブモデル(U.3 NVMe x4).....	6
24x2.5 型ドライブモデル(U.3 NVMe x1/SAS/SATA).....	6
8x 3.5 型ドライブモデル	6
12x 3.5 型ドライブモデル	6
スペック表	7
フレームモデル	7
クイック構築シート	8
拡張スロット対応図	10
システム構成ガイド	11
1 本体	11
2 環境温度設定型番	12
3 CPU	12
4 メモリ	14
4.1 メモリ構成	14
5 内蔵ドライブ	16
5.1 フロントドライブケースの選択	17
5.2 RAID 構成選択: 8x 2.5 型ドライブモデル(U.3 NVMe x1/SAS/SATA).....	25
5.3 RAID 構成選択: 8x 2.5 型ドライブモデル(U.3 NVMe x4).....	27
5.4 RAID 構成選択: 24x 2.5 型ドライブモデル(U.3 NVMe x1/SAS/SATA).....	29
5.5 RAID 構成選択: 8x3.5 型ドライブモデル.....	30
5.6 RAID 構成選択: 12x3.5 型ドライブモデル.....	31
5.7 内蔵ドライブ選択	32
6 光ディスクドライブ	35
7 Flash FDD	35
8 PCI ライザカード / PCI カード	36
8.1 PCI ライザカード.....	37
8.2 LOM カード / LAN ボード.....	39
8.3 外付ストレージ接続用コントローラ.....	43
8.4 GPU コンピューティングカード/ グラフィックスアクセラレータ.....	45
8.5 シリアルポート拡張キット	48
8.6 CDI 製品.....	48
9 その他内蔵オプション	49
9.1 電源ユニット	49
9.2 CPU ヒートシンク.....	60
9.3 冷却ファン	61
9.4 GPU サポートキット.....	62
9.5 ステータス LED パネル.....	62
9.6 TPM キット	62
9.7 トップカバーオープン検知キット.....	63

10	BTO 工場出荷サービス	63
10.1	RAID 設定オプション	63
10.2	OS 領域設定オプション	65
10.3	メモリ RAS 設定	66
10.4	検査成績書	66
11	外付周辺機器	66
11.1	マウス	66
11.2	LCD コンソールユニット	67
11.3	サーバスイッチユニット	67
11.4	電源タップ	68
11.5	UPS.....	68
11.6	サーバ管理ツール拡張ライセンス	86
11.7	ESMPRO Platform Management Kit.....	87
11.8	サーバ管理ソフトウェア拡張機能ライセンス.....	87
11.9	防塵フィルタ	88
11.10	レール	89
11.11	ケーブルアーム	89
11.12	ユーザズガイド / Starter Pack.....	89
11.13	仮想化基盤のゲスト OS 監視ツール (ESMPRO/ServerAgent for GuestOS).....	90
12	保証・保守サービス	91
12.1	ハードウェア標準保証.....	91
12.2	保守サービスパック	92
12.3	サーバ診断カルテサービス.....	98
12.4	サーバ稼働分析サービス	98
12.5	ソフトウェア.....	99
	リファレンス	107
	外観図	107
	正面図/背面図	107
	三面図	110
	補足事項全般	111
	メモリ補足事項	112
	内蔵ドライブ補足事項	113
	40°C/45°C環境での利用について	116
	構築時の注意事項	117
	OS と Starter Pack について.....	117
	OS と Starter Pack 対応表	117
	オプション部材増設時の注意.....	117
	VMware ESXi 構成時の注意	118
	VMware vSAN 構成時の注意.....	118
	監視・管理サーバのソフトウェアバージョン	118
	512e セクタ HDD ご使用時の注意事項	118
	SSD の製品寿命	118
	アンチウイルスソフトウェアご使用時の注意事項	119
	保守サポートサービス	119

サーバマネジメント.....	120
搭載可能スロット一覧.....	122
PCI ライザカード一覧表.....	123
1st PCI ライザカード.....	123
2nd PCI ライザカード (オプション選択品).....	123
3rd PCI ライザカード (オプション選択品).....	123
オプションの OS サポート/組み込み出荷対応一覧.....	124
Secure Boot.....	128
UPS 制御ソフトウェアの対応 OS.....	129
ESMPRO Platform Management Kit の対応 OS.....	130
改版履歴.....	131

OS の略称表記について

本装置は以下のOS に対応しており、本文中のOS 名称を以下のように略して表記している箇所があります。また、本装置の各オプションにより対応するOS および組込み出荷対応可否が異なりますので、リファレンスの「[オプションのOS サポート/組込み出荷対応一覧](#)」をご参照ください。

OS の種類	
WS2022	Windows Server 2022
WS2025	Windows Server 2025
RHEL9	Red Hat Enterprise Linux 9
ESXi8.0	VMware ESXi 8.0u3 以降
ESX9.0	VMware ESX 9.0

補足事項:

- 対応 OS の version は Starter Pack によって異なります。詳細につきましては「[OS と Starter Pack 対応表](#)」を参照してください。

RAID コントローラの略称表記について

本装置は以下のRAIDコントローラに対応しており、本文中のRAIDコントローラの名称を以下のように略して表記している箇所があります。

RAID コントローラの種類	型番
MR RAID	MegaRAID (Broadcom 社製 RAID コントローラ) N8103-248/-249/-250/-251/-252

電源構成の略称表記について

本装置では、電源を1台、もしくは2台搭載することが可能です。ただし、一部構成では電源を2台搭載することが必須かつ制限付きでの使用となる場合があります。電源構成についての詳細は「[9.1.1電源ユニットの選択](#)」をご参照ください。本文中では以下の表に示す通り、電源構成について略称表記を用いている箇所があります。

電源非冗長構成	電源 1 台構成
電源冗長構成(制限無し)	電源 2 台構成、ファンと電源の同時故障時の動作を保証
電源冗長構成(制限付き)	電源 2 台構成、ファンと電源の同時故障時は動作非保証の制限付き

補足事項:

- 選択可能な冷却ファンはいずれも標準で冗長化に対応しています。冗長化のために冷却ファンを2つ手配する必要はありません。

モデルラインナップ

R120k-2M は内蔵ドライブ構成や利用用途に合わせて5モデル用意しています。

各モデルで選択可能な構成が異なりますので、本書をご確認頂くか NEC 販売店/営業部門までご相談ください。

8x2.5 型ドライブモデル(U.3 NVMe x1/SAS/SATA)

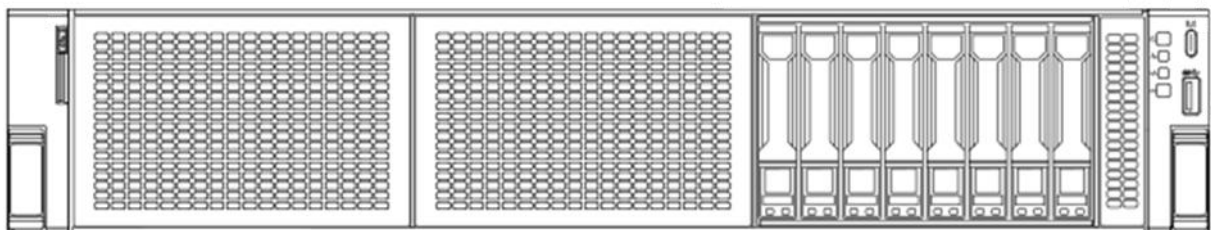

バランスモデル: 従来サーバ相当、性能・価格にバランスのとれたモデル (NVMe: 16Gb/s, SAS: 12Gb/s, SATA: 6Gb/s)

8x2.5 型ドライブモデル(U.3 NVMe x4)

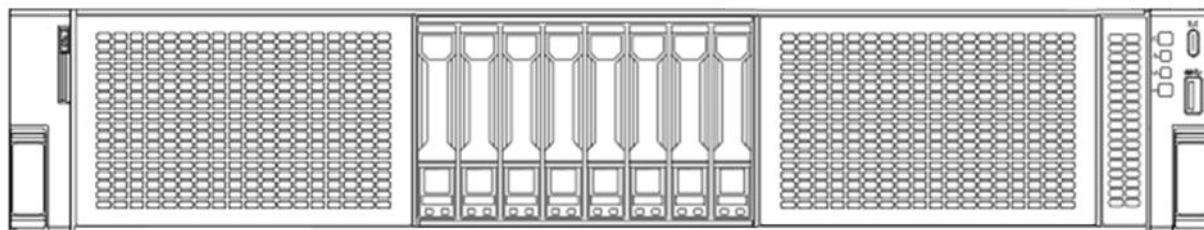

高性能モデル:高 IO 性能の NVMe SSD を訴求するモデル(NVMe: 64Gb/s, SAS: 12Gb/s, SATA: 6Gb/s)

24x2.5 型ドライブモデル(U.3 NVMe x1/SAS/SATA)

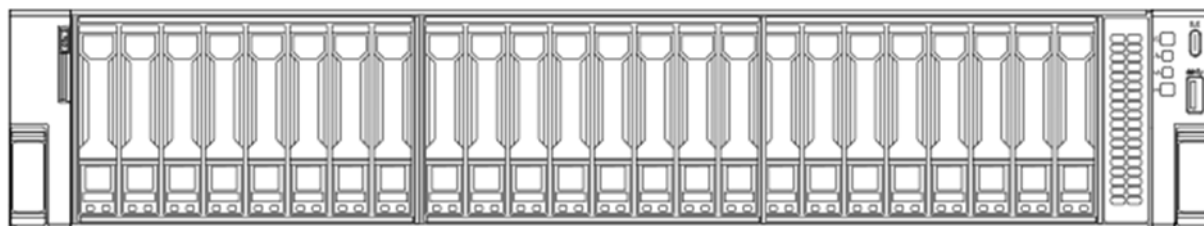

2.5 型大容量モデル:従来サーバ相当、2.5 型で大容量のモデル(NVMe: 16Gb/s, SAS: 12Gb/s, SATA: 6Gb/s)

8x 3.5 型ドライブモデル

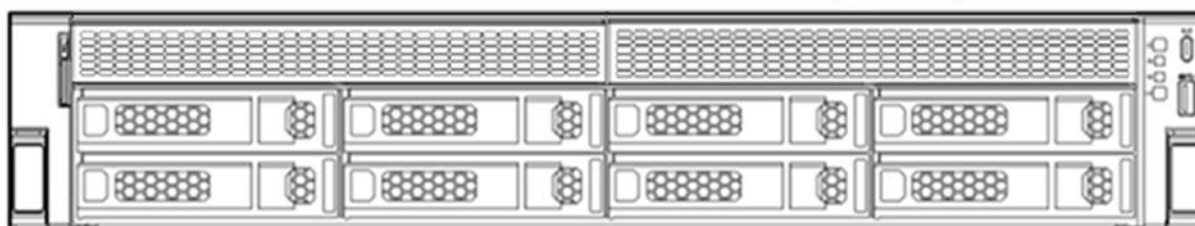

コスト重視モデル:容量単価に優れた 3.5 型 HDD を採用し、コストを重視したモデル(SAS: 12Gb/s, SATA: 6Gb/s)
光ディスクドライブ搭載可能

12x 3.5 型ドライブモデル

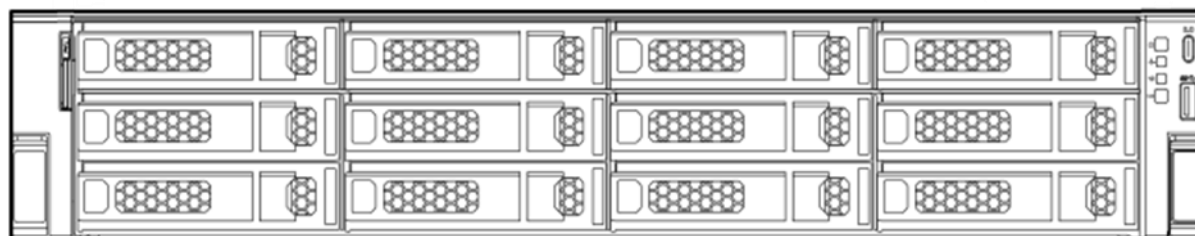

コスト重視モデル:容量単価に優れた 3.5 型 HDD を採用し、コストを重視したモデル(SAS: 12Gb/s, SATA: 6Gb/s)

スペック表

フレームモデル

製品名称		Express5800/R120k-2M						
モデル名		8x2.5型ドライブモデル (U.3 NVMe x1/SAS/SATA)	8x2.5型ドライブモデル (U.3 NVMe x4)	24x2.5型ドライブモデル (U.3 NVMe x1/SAS/SATA)	8x3.5型ドライブモデル (SAS/SATA)	12x3.5型ドライブモデル (SAS/SATA)		
製品型名		N8100-3034Y	N8100-3035Y	N8100-3035Y	N8100-3037Y	N8100-3038Y		
CPU	Processor	Xeon 6505P Processor (2.20 GHz, 12C/24T, TDP 150W, Up to DDR5 6400 MHz), Xeon 6507P Processor (3.50 GHz, 8C/16T, TDP 150W, Up to DDR5 6400 MHz), Xeon 6515P Processor (2.30 GHz, 16C/32T, TDP 150W, Up to DDR5 6400 MHz), Xeon 6517P Processor (3.20 GHz, 16C/32T, TDP 190W, Up to DDR5 6400 MHz), Xeon 6520P Processor (2.40 GHz, 24C/48T, TDP 210W, Up to DDR5 6400 MHz), Xeon 6527P Processor (3.00 GHz, 24C/48T, TDP 255W, Up to DDR5 6400 MHz), Xeon 6530P Processor (2.30 GHz, 32C/64T, TDP 225W, Up to DDR5 6400 MHz), Xeon 6736P Processor (2.00 GHz, 36C/72T, TDP 205W, Up to DDR5 6400 MHz), Xeon 6730P Processor (2.50 GHz, 32C/64T, TDP 250W, Up to DDR5 6400 MHz), Xeon 6737P Processor (2.90 GHz, 32C/64T, TDP 270W, Up to DDR5 6400 MHz), Xeon 6740P Processor (2.10 GHz, 48C/96T, TDP 270W, Up to DDR5 6400 MHz), Xeon 6745P Processor (3.10 GHz, 32C/64T, TDP 300W, Up to DDR5 6400 MHz), Xeon 6747P Processor (2.70 GHz, 48C/96T, TDP 330W, Up to DDR5 6400 MHz), Xeon 6767P Processor (2.40 GHz, 64C/128T, TDP 350W, Up to DDR5 6400 MHz), Xeon 6787P Processor (2.00 GHz, 86C/172T, TDP 350W, Up to DDR5 6400 MHz)						
	標準搭載数 / 最大搭載数	0/2						
メモリ	搭載容量 標準 / 最大	標準搭載なし(セレクトアップオプション) / Registered DIMM : 4096GB (32x 128GB), 3DS-Registered DIMM : 8192GB (32x 256GB)						
	搭載メモリ	DDR5-6400 Registered DIMM (16/32/64/96/128GB), DDR5-6400 3DS-Registered DIMM (256GB)						
	最大動作周波数	6400MHz (CPU毎の最大動作周波数はシステム構成ガイドを参照します)						
	振り出し/訂正	ECC, x4 SDDC, ADDDC						
メモリスベアリング	非対応							
メモリエラーリング	対応							
補助 記憶 装置	内蔵スロット	フロント	8x2.5 型ドライブ (U.3 NVMe x1/SAS/SATA) 増設: 8x2.5 型ドライブ (U.3 NVMe x1/SAS/SATA) (オプション 最大1 個) 増設: 2x2.5 型増設ドライブ (U.3 NVMe x4/SAS/SATA) (オプション 最大1 個)	8x2.5 型ドライブ (U.3 NVMe x4/SAS/SATA) 増設: 8x2.5 型ドライブ (U.3 NVMe x4/SAS/SATA) (オプション 最大1 個) 増設: 8x2.5 型ドライブ (U.3 NVMe x1/SAS/SATA) (オプション 最大2 個) 増設: 2x2.5 型増設ドライブ (U.3 NVMe x4/SAS/SATA) (オプション 最大1 個)	24x2.5 型ドライブ (U.3 NVMe x1/SAS/SATA)	8x3.5 型ドライブ (SAS/SATA) 増設: 2x2.5 型増設ドライブ (U.3 NVMe x4/SAS/SATA) (オプション 最大1 個)	12x3.5 型ドライブ (SAS/SATA)	
			リア	-	-	-	-	
	ドライブ ベイ	内蔵標準	-				-	-
			-				-	-
	拡張スロット	対応スロット	-				3.5 型HDD: SATA 160TB (8 x 20TB) SAS 96TB (8 x 12TB)	3.5 型HDD: SATA 240TB (12 x 20TB) SAS 144TB (12 x 12TB)
			内蔵最大 (オプション増設ドライブブ ジ追加時)	2.5 型HDD: SAS 43.2TB (16 x 2.4TB) 2.5 型SSD: NVMe 138.24TB (18 x 7.68TB) SATA 138.24TB (18 x 7.68TB) SAS 138.24TB (18 x 7.68TB)	2.5 型HDD: SAS 38.4TB (16 x 2.4TB) 2.5 型SSD: NVMe 184.32TB (24 x 7.68TB) SATA 122.88TB (16 x 7.68TB) SAS 122.88TB (16 x 7.68TB)	2.5 型HDD: SAS 57.6TB (24 x 2.4TB) 2.5 型SSD: NVMe 184.32TB (24 x 7.68TB) SATA 184.32TB (24 x 7.68TB)	3.5 型HDD: SAS 96TB (8 x 12TB) 2.5 型HDD: SAS 4.8TB (2 x 2.4TB) 2.5 型SSD: NVMe 15.36TB (2 x 7.68TB) SATA 15.36TB (2 x 7.68TB) SAS 15.36TB (2 x 7.68TB)	3.5 型HDD: SATA 240TB (12 x 20TB) SAS 144TB (12 x 12TB)
				ホットスワップ	対応			
			SATA 6Gbps : RAID 0/1/5/6/10/50/60 (オプション), SAS 12Gbps : RAID 0/1/5/6/10/50/60 (オプション), NVMe PCIe 4.0 : Tri-mode RAID 0/1/5/6/10/50/60 (オプション)					
	インターフェース規格とRAID構成	N8103-249/250/252 SATA 6Gbps, SAS 12Gbps, PCIe4.0/NVMe 16Gbps : RAID 0/1/5/6/10/50/60 (オプション)						
		内蔵/外付ドライブ接続 (オプション) オプション: Flash FDD (1.44MB) ²⁾						
光ディスクドライブ FDD	対応							
	拡張ベイ							
拡張スロット	対応スロット	標準構成 2x PCI Express 5.0 (x8 レーン, x16 ソケット) (フルハイト, フルレンジ/スロット1, ハーフレンジ/スロット3) 1x PCI Express 5.0 (x8 レーン, x16 ソケット) (フルハイト, フルレンジ/スロット2) 1x PCI Express 5.0 (x8 レーン, x8 ソケット) (RAID コントローラー / LOM カード専用) 1x PCI Express 5.0 (x8 レーン, x8 ソケット) (LOM カード専用) (オプションのライザードを手配することでPCI構成を必要可成です。詳細はシステム構成ガイドを参照してください。)						
		オプション: 2x PCI Express 5.0 (x8 レーン, x8 ソケット) (LOM カード専用)						
グラフィックス	搭載チップ / ビデオRAM グラフィック表示と解像度	640x480, 800x600, 1,024x768, 1,280x1,024, 1,600x1,200, 1,920x1,080, 1,920x1,200						
		-						
標準インターフェース	フロント	標準 1x USB3.2 Gen1 (Type A) 1x USB (Type C) (ILO サービスポート) オプション 1x スタートアップLED / バッセル 2x USB2.0 (Type A)	標準 1x USB3.2 Gen1 (Type A) 1x USB (Type C) (ILO サービスポート) オプション 1x スタートアップLED / バッセル	標準 1x USB3.2 Gen1 (Type A) 1x USB (Type C) (ILO サービスポート)	標準 1x USB3.2 Gen1 (Type A) 1x USB (Type C) (ILO サービスポート)			
	リア	2x USB3.2 Gen1 (Type-A), 1x アンテナRGB (ミニD-Sub15ピン) 1x マネージメント専用LAN コネクタ (1000BASE-T/10GBASE-TX/10BASE-T 対応, RJ-45) 1x シリアルポート (オプション) 2x USB3.2 Gen1 (Type-A)						
	内部	2x USB3.2 Gen1 (Type-A)						
冗長電源	対応 (オプション, ホットプラグ可能)							
冗長ファン	対応 (標準, ホットプラグ可能)							
外形寸法 (幅x奥行x高さ)	448.0mm x 727.0mm x 87.5mm (2.5型ドライブモデル: フロントベゼル/レール突起物含まず) 448.0mm x 732.5mm x 87.5mm (3.5型ドライブモデル: フロントベゼル/レール突起物含まず)		21.7kg / 34.7kg					
質量 (最小/最大)	20.2kg / 33.2kg		20.1kg / 34.8kg		20.9kg / 35.4kg			
電源	標準搭載なし(セレクトアップオプション) AC 電源ユニット(N8181-160A) 800W 80 PLUS® Platinum 取得電源 (二極並行アース付きコンセント) (ホットプラグ可能) (最大: 2) AC100-240V±10%, 50/60Hz±3Hz (電源ケーブルは必須選択オプション) AC 電源ユニット(N8181-162A) 1600W 80 PLUS® Platinum 取得電源 (二極並行アース付きコンセント) (ホットプラグ可能) (最大: 2) AC200-240V±10%, 50/60Hz±3Hz (電源ケーブルは必須選択オプション) AC 電源ユニット(N8181-194) 1000W 80 PLUS® Titanium 取得電源 (二極並行アース付きコンセント) (ホットプラグ可能) (最大: 2) AC100-240V±10%, 50/60Hz±3Hz (電源ケーブルは必須選択オプション) AC 電源ユニット(N8181-210) 1800W 80 PLUS® Titanium 取得電源 (二極並行アース付きコンセント) (ホットプラグ可能) (最大: 2) AC100-240V±10%, 50/60Hz±3Hz (電源ケーブルは必須選択オプション) DC 電源ユニット(N8181-211) 1600W DC-48V 電源 (二極並行アース付きコンセント) (ホットプラグ可能) (最大: 2) (電源ケーブルは必須選択オプション)							
	消費電力(100V最大構成時, 最大電力)	電源非冗長構成、電源冗長構成(制限無し): 1097VA / 1097W 電源冗長構成(制限付き): 1555VA / 1553W						
	消費電力(200V最大構成時, 最大電力)	電源非冗長構成、電源冗長構成(制限無し): 1923VA / 1904W 電源冗長構成(制限付き): 2442VA / 2440W						
	消費電力(DC-48V最大構成時, 最大電力)	電源非冗長構成、電源冗長構成(制限無し): 1766VA / 1766W 電源冗長構成(制限付き): 2241VA / 2241W						
	省エネ法(2021年度基準)に基づくエネルギー消費効率 ³⁾	36.3以上 (区2)						
動作条件	動作時: 10~35°C(湿度付きで5~40°C対応可能) ³⁾⁴⁾ 保管時: -30~60°C							
湿度条件	動作時: 8~90%、保管時: 5~95% (動作時/保管時ともに結露しないこと)							
主な添付品	スタートアップガイド、保証書、フロントベゼル、スライドレール							
無償保証内容	3年オンサイト保守サービス(月~金、9:00~18:00、原則営業日対応、国民の祝日および年末年始等のNEC指定日を除く) 3年ハード保証							
インストールOS	Microsoft® Windows Server® 2022 Standard, Microsoft® Windows Server® 2022 Datacenter, Microsoft® Windows Server® 2025 Standard, Microsoft® Windows Server® 2025 Datacenter, Red Hat® Enterprise Linux® 9.6以降, VMware ESX™ 8.0 update3以降, VMware ESX™ 9.0 以降							
サポートOS	NECサポート							

注釈

- 1 内蔵 DVD-ROMまたは内蔵 DVDSuperMULTIを全システムに搭載しない場合、保守時および OS 再インストール時に備えて外付 DVD-ROMをシステムで最低 1 式は必ず手配してください。
- 2 必要に応じて手配してください。主な用途については「Flash FDD 製品概要と利用ケース」の構成ガイドを参照下さい。
- 3 40°C/45°C環境においてそれぞれ構成制限および環境制限があります。詳細は「リファレンス」の「40°C/45°C環境での利用について」をご参照ください。
- 4 装置は、選定された環境温度帯に定められた温度範囲内でご使用いただく必要があります。
- 5 エネルギー消費効率とは、中央演算処理装置、補助記憶装置および主記憶装置の消費電力あたりの性能を幾何平均して得られる数値です。

クイック構築シート

クイック構築シートは、各モデルの「標準で搭載している部材」、「選択必須部材」が概略図で示されています。例えば 8x 2.5 型ドライブモデルでは、本体のほかに搭載必須部材 **CPU、CPU ヒートシンク、メモリ、LOM カード、電源ユニット、電源ケーブル** の 6 種類を 1 つずつ選択する必要があります。ガイドに従って適切な構成を行ってください。

8x 2.5 型ドライブモデル

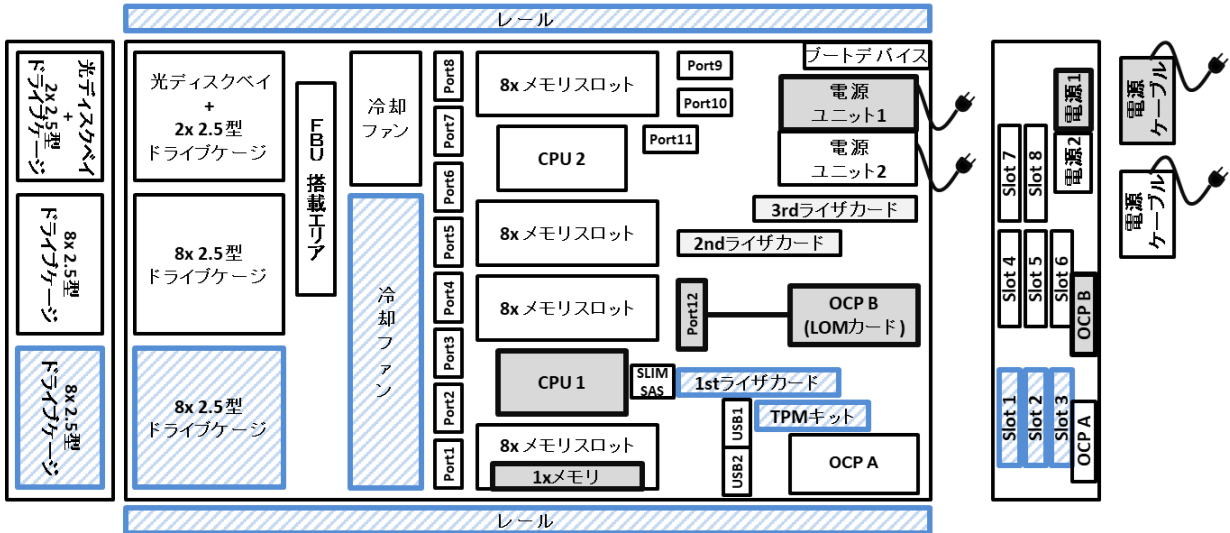

注: 標準搭載部材 選択必須部材 FBU:フラッシュバックアップユニット Port1~Port12/SLIMSAS/USB1,2:内蔵ケーブル接続用 LOM カード: LOM カードを 1 枚のみ選択し他の OCP カードを選択していない場合、LOM カードは OCP A に搭載されます。

24x 2.5 型ドライブモデル

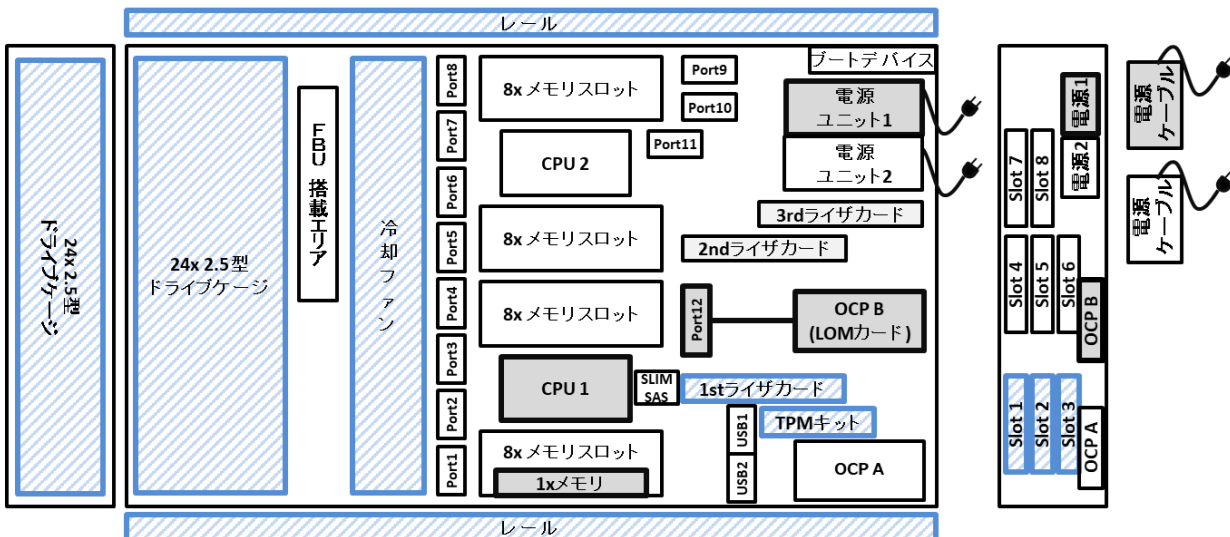

注: 標準搭載部材 選択必須部材 FBU:フラッシュバックアップユニット Port1~Port12/SLIMSAS/USB1,2:内蔵ケーブル接続用 LOM カード: LOM カードを 1 枚のみ選択し他の OCP カードを選択していない場合、LOM カードは OCP A に搭載されます。

8x 3.5 型ドライブモデル

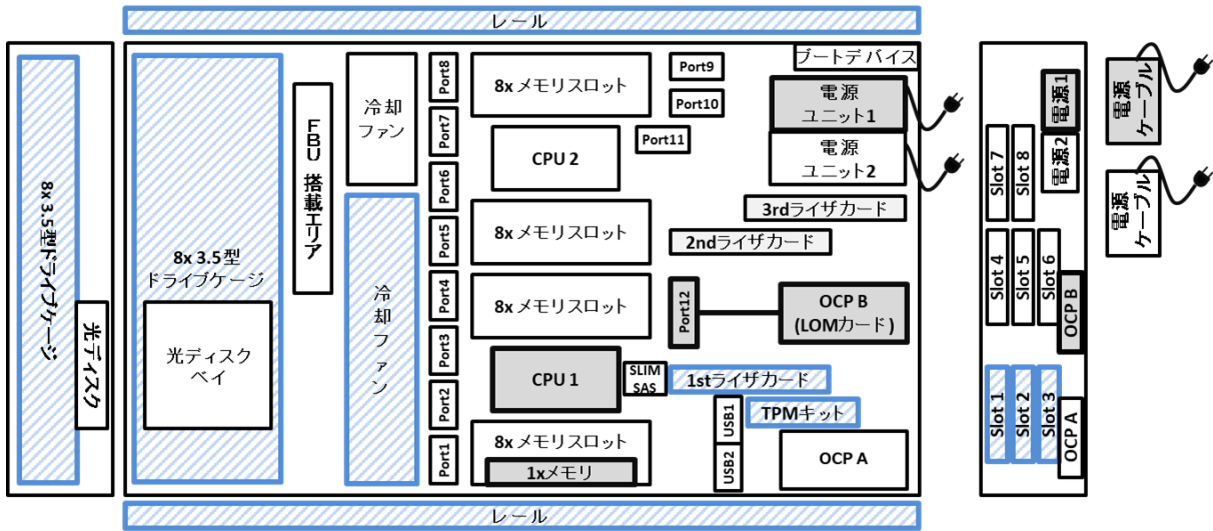

注: 標準搭載部材 選択必須部材 FBU:フラッシュバックアップユニット Port1~Port12/SLIMSAS/USB1,2:内蔵ケーブル接続用 LOM カード: LOM カードを 1 枚のみ選択し他の OCP カードを選択していない場合、LOM カードは OCP A に搭載されます。

12x 3.5 型ドライブモデル

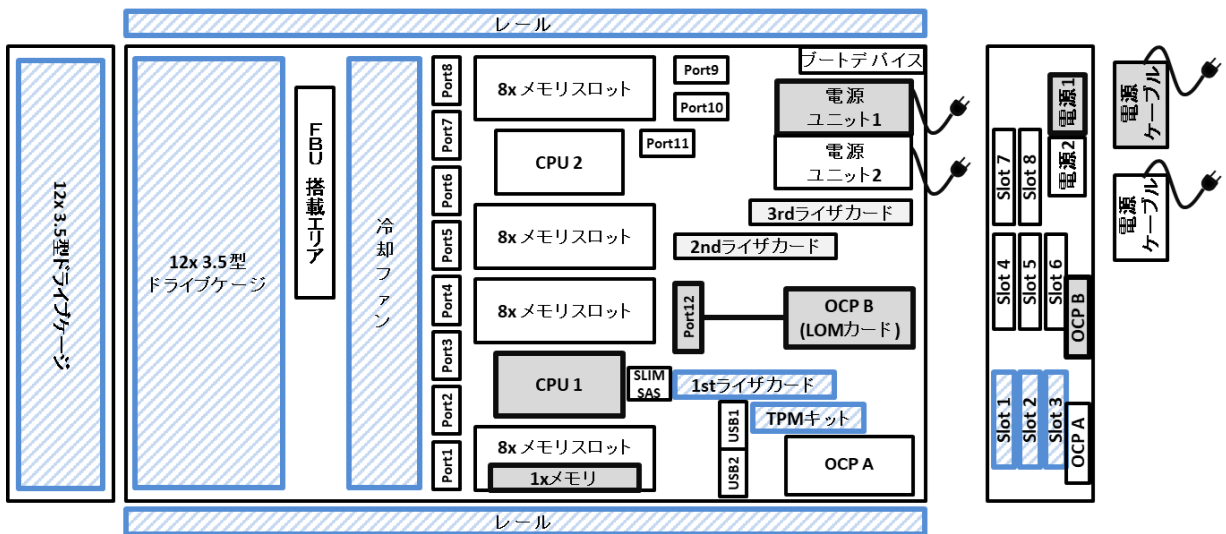

注: 標準搭載部材 選択必須部材 FBU:フラッシュバックアップユニット Port1~Port12/SLIMSAS/USB1,2:内蔵ケーブル接続用 LOM カード: LOM カードを 1 枚のみ選択し他の OCP カードを選択していない場合、LOM カードは OCP A に搭載されます。

拡張スロット対応図

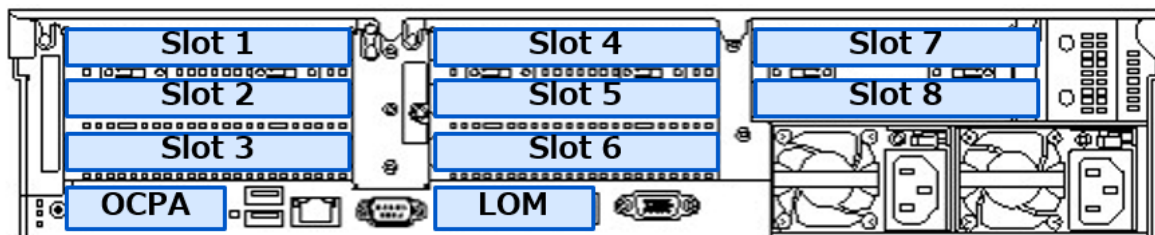

凡例			補足
標準機能	OCP A	PCI Express 5.0 (x8 レーン, x16 ソケット) (LOM カード、OCP スロット型 RAID コントローラ共用)	
	OCP B	PCI Express 5.0 (x8 レーン, x16 ソケット) (LOM カード専用)	
(標準添付品) 1st ライザカード	Slot 1	PCI Express 5.0 (x8 レーン, x16 ソケット) (フルハイト, フルレンジス)	
	Slot 2	PCI Express 5.0 (x16 レーン, x16 ソケット) (フルハイト, フルレンジス)	
	Slot 3	PCI Express 5.0 (x8 レーン, x16 ソケット) (フルハイト, ハーフレンジス)	
(オプション) N8116-113 2nd ライザカード 購入構成	Slot 4	PCI Express 5.0 (x8 レーン, x16 ソケット) (フルハイト, フルレンジス)	2 CPU 必須
	Slot 5	PCI Express 5.0 (x16 レーン, x16 ソケット) (フルハイト, フルレンジス)	2 CPU 必須
	Slot 6	PCI Express 5.0 (x8 レーン, x16 ソケット) (フルハイト, ハーフレンジス)	2 CPU 必須
(オプション) N8116-119 3rd ライザカード 購入構成	Slot 7	PCI Express 5.0 (x16 レーン, x16 ソケット) (フルハイト, フルレンジス)	2 CPU 必須
	Slot 8	PCI Express 5.0 (x16 レーン, x16 ソケット) (フルハイト, フルレンジス)	2 CPU 必須

補足事項:

- 選択可能なライザカードや詳細仕様は [8.1 PCI ライザカード](#)を参照してください。

システム構成ガイド

1 本体

フレームモデル

搭載できる内蔵ドライブの種類や数量が異なる 5 モデルを用意しております。各モデルで搭載できる内蔵ドライブの種類や最大数量は、**5 内蔵ドライブ**をご参照ください。

製品名称/概要	型名	希望小売価格
Express5800/R120k-2M 8x2.5 型ドライブモデル(U.3 NVMe x1/SAS/SATA) CPU セレクタブル、CPU ヒートシンクセレクタブル、メモリセレクタブル、1st ライザカード標準添付、LOM カードセレクタブル、RAID コントローラレス、ディスクレス、ODD レス、電源ユニットセレクタブル、電源ケーブルセレクタブル、レール標準添付、フロントベゼル標準添付、OS レス、標準ファン標準添付	N8100-3034Y	903,000 円
Express5800/R120k-2M 8x2.5 型ドライブモデル(U.3 NVMe x4) CPU セレクタブル、CPU ヒートシンクセレクタブル、メモリセレクタブル、1st ライザカード標準添付、LOM カードセレクタブル、RAID コントローラレス、ディスクレス、ODD レス、電源ユニットセレクタブル、電源ケーブルセレクタブル、レール標準添付、フロントベゼル標準添付、OS レス、標準ファン標準添付	N8100-3035Y	903,000 円
Express5800/R120k-2M 24x2.5 型ドライブモデル(U.3 NVMe x1/SAS/SATA) CPU セレクタブル、CPU ヒートシンクセレクタブル、メモリセレクタブル、1st ライザカード標準添付、LOM カードセレクタブル、RAID コントローラレス、ディスクレス、ODD レス、電源ユニットセレクタブル、電源ケーブルセレクタブル、レール標準添付、フロントベゼル標準添付、OS レス、高性能ファン標準添付	N8100-3036Y	985,000 円
Express5800/R120k-2M 8x3.5 型ドライブモデル CPU セレクタブル、CPU ヒートシンクセレクタブル、メモリセレクタブル、1st ライザカード標準添付、LOM カードセレクタブル、RAID コントローラレス、ディスクレス、ODD レス、電源ユニットセレクタブル、電源ケーブルセレクタブル、レール標準添付、フロントベゼル標準添付、OS レス、標準ファン標準添付	N8100-3037Y	838,000 円
Express5800/R120k-2M 12x3.5 型ドライブモデル CPU セレクタブル、CPU ヒートシンクセレクタブル、メモリセレクタブル、1st ライザカード標準添付、LOM カードセレクタブル、RAID コントローラレス、ディスクレス、ODD レス、電源ユニットセレクタブル、電源ケーブルセレクタブル、レール標準添付、フロントベゼル標準添付、OS レス、標準ファン標準添付、標準ファン(増設用)標準添付	N8100-3038Y	860,000 円

補足事項:

- 本体注文にあわせて必ず **CPU ボード、CPU ヒートシンク、増設メモリボード、LOM カード、電源ユニット**を手配してください。
- N8100-3034Y Express5800/R120k-2M 8x2.5 型ドライブモデル(U.3 NVMe x1/SAS/SATA)、N8100-3036Y Express5800/R120k-2M 24x2.5 型ドライブモデル(U.3 NVMe x1/SAS/SATA)、N8100-3037Y Express5800/R120k-2M 8x3.5 型ドライブモデルおよび N8100-3038Y Express5800/R120k-2M 12x3.5 型ドライブモデルで RAID コントローラを選択しない場合、内蔵ドライブは搭載できません。

各モデル添付品早見表

区分	添付品の差分	8x 2.5 型 ドライブモデル (U.3 NVMe x1 SAS/SATA)	8x 2.5 型 ドライブモデル (U.3 NVMe x4)	24x 2.5 型 ドライブモデル (U.3 NVMe x1 SAS/SATA)	8x 3.5 型 ドライブモデル	12x 3.5 型 ドライブモデル
ファン	標準 FAN	標準搭載	標準搭載	-	標準搭載	標準搭載
	高性能 FAN	オプション選択	オプション選択	標準搭載	オプション選択	オプション選択
ケーブル	NVMe/SAS/SATA ケーブル	オプション選択	オプション選択	オプション選択	オプション選択	オプション選択

2 環境温度設定型番

設置環境の温度を規定する型番です。選択した型番に該当する温度以下の環境で本装置を運用する必要があります。

製品名称	温度制限	型名	希望小売価格
製造指示(温度条件なし)	35°C以下(条件付きで40°Cまで可)の環境で装置を運用してください。	NESV16-074	1,000 円
製造指示(27 度制限)	27°C以下の環境で装置を運用してください。	NESV16-075	1,000 円
製造指示(25 度制限)	25°C以下の環境で装置を運用してください。	NESV16-076	1,000 円
製造指示(23 度制限)	23°C以下の環境で装置を運用してください。	NESV16-077	1,000 円
製造指示(20 度制限)	20°C以下の環境で装置を運用してください。	NESV16-078	1,000 円

補足事項:

- 上記の中から1型番を必ず選択してください。
- N8105-75 GPU コンピューティングカード(NVIDIA RTX PRO 6000 BSE)を搭載しない場合は、NESV16-074 製造指示(温度条件なし)を選択してください。N8105-75 GPU コンピューティングカード(NVIDIA RTX PRO 6000 BSE)を搭載する場合は、構成に応じた環境温度設定型番を選択いただく必要があります。詳細は、「8.4.1 GPU コンピューティングカード/グラフィックスアクセラレータを手配する際の注意事項」をご参照ください。

3 CPU

標準 0CPU / 最大 2CPU

製品名称	CPU ボード	コア数	スレッド数	基本周波数 GHz	ベースパワー TDP	Cache	型名	希望小売価格
CPU ボード (12C/2.20GHz/6505P)	インテル® Xeon® 6505P	12	24	2.20	150W	48MB	N8101-1909	291,000 円
CPU ボード (8C/3.50GHz/6507P)	インテル® Xeon® 6507P	8	16	3.50	150W	48MB	N8101-1910	376,000 円
CPU ボード (16C/2.30GHz/6515P)	インテル® Xeon® 6515P	16	32	2.30	150W	72MB	N8101-1912	368,000 円
CPU ボード (16C/3.20GHz/6517P)	インテル® Xeon® 6517P	16	32	3.20	190W	72MB	N8101-1913	612,000 円
CPU ボード (24C/2.40GHz/6520P)	インテル® Xeon® 6520P	24	48	2.40	210W	144MB	N8101-1914	644,000 円
CPU ボード (24C/3.00GHz/6527P)	インテル® Xeon® 6527P	24	48	3.00	255W	144MB	N8101-1916	1,228,000 円
CPU ボード (32C/2.30GHz/6530P)	インテル® Xeon® 6530P	32	64	2.30	225W	144MB	N8101-1917	1,366,000 円
CPU ボード (8C/4.00GHz/6714P)	インテル® Xeon® 6714P	8	16	4.00	165W	48MB	N8101-1911	1,461,000 円
CPU ボード (16C/3.60GHz/6724P)	インテル® Xeon® 6724P	16	32	3.60	210W	72MB	N8101-1915	1,686,000 円
CPU ボード (32C/2.50GHz/6730P)	インテル® Xeon® 6730P	32	64	2.50	250W	288MB	N8101-1918	1,732,000 円
CPU ボード (36C/2.00GHz/6736P)	インテル® Xeon® 6736P	36	72	2.00	205W	144MB	N8101-1938	1,936,000 円
CPU ボード (32C/2.90GHz/6737P)	インテル® Xeon® 6737P	32	64	2.90	270W	144MB	N8101-1919	2,330,000 円

CPU ボード (48C/2.10GHz/6740P)	インテル® Xeon® 6740P	48	96	2.10	270W	288MB	N8101-1920	2,072,000 円
CPU ボード (32C/3.10GHz/6745P)	インテル® Xeon® 6745P	32	64	3.10	300W	336MB	N8101-1937	2,503,000 円
CPU ボード (48C/2.70GHz/6747P)	インテル® Xeon® 6747P	48	96	2.70	330W	288MB	N8101-1921	2,687,000 円
CPU ボード (64C/2.40GHz/6767P)	インテル® Xeon® 6767P	64	128	2.40	350W	336MB	N8101-1922	4,117,000 円
CPU ボード (86C/2GHz/6787P)	インテル® Xeon® 6787P	86	172	2.00	350W	336MB	N8101-1923	4,628,000 円

補足事項:

- フレームモデル 1 台に対して、CPU ボードを必ず 1 個同時手配してください。2CPU 構成にする場合は同じ型番を 2 セット手配してください。
- CPU と同数の CPU ヒートシンクを必ず手配してください。CPU ヒートシンクについては「9.2 CPU ヒートシンク」を参照してください。
- CPU の数量、設計発熱量(W)により必要なファンの条件が変わります。冷却ファンについては「9.3 冷却ファン」を参照してください。
- PCI スロット(RAID コントローラ専用スロット/LOM カードスロット除く)を 4 スロット以上利用する場合は、2CPU 構成にした上でライザカードオプションを手配してください。
- コアライセンス、ソケットライセンスを採用するソフトウェアによっては、1 CPU あたり 32 コアを超える CPU に対応していない場合があります。各ソフトウェアの 32 コアを超える CPU の対応状況は、各ソフトウェアベンダにご確認ください。
- プロセッサ単位の VMware ライセンス製品全般について、vSphere 7.0 以降では、1 つの CPU ライセンスで最大 32 コアの 1CPU を利用できます。CPU のコア数が 32 を超える場合は、追加の CPU ライセンスが必要になります。
- vSphere Essentials/Essentials Plus 製品では、vSphere ライセンス 6CPU(2 プロセッサ(各 32 コアまで)×ホスト 3 台分)もしくは 3CPU(1 プロセッサ(64 コアまで)×ホスト 3 台分)と vCenter Server Essentials 1 インスタンスが利用できます。上記数量を超える構成では vCenter Server 製品および vSphere Standard 以上のエディションをご利用ください。

CPU 機能

本サーバに搭載されたインテル® Xeon® プロセッサは下記の機能に対応しています。

分類	機能名称/概要	CPU ブランド	
		Xeon® 6700 シリーズ	Xeon® 6500 シリーズ
性能	インテル® ターボ・ブースト・テクノロジー 動作周波数を上げる技術	✓	✓
性能	インテル® ハイパー・スレッディング・テクノロジー 1つのコアを2つのスレッドとして使う技術	✓	✓
性能	インテル® AVX-512 拡張命令セット SIMD 拡張命令 同時命令実行数が多いほど性能が高い	✓ (2 命令 同時実行)	✓ (2 命令 同時実行)
性能	インテル® Ultra Path インターコネクト(UPI) CPU 間の通信技術	✓ (4 チャンネル)	✓ (3 or 4 チャンネル)
信頼性	インテル® Run Sure テクノロジー システム RAS とメモリ RAS によるダウンタイム最小化技術	✓	✓

補足事項:

- スレッド数の少ない CPU で多くの IO リソースを使用する場合、リソース不足による性能低下を避けるため、ハイパー・スレッディング・テクノロジーを有効化の状態(デフォルト設定)で使用してください。

4 メモリ

4.1 メモリ構成

サポートするメモリ構成の機能比較については下表をご参照ください。

	インディペンデント チャンネル	メモリミラーリング
概要	性能/容量を重視した実装方法	メモリを二重化し、同一データを書き込むことで冗長化
利用可能なメモリ容量	-	1/2
利用可能なメモリチャンネル数	8	8
最大メモリ容量	8,192GB	4,096GB
信頼性(エラー訂正)	ECC, x4 SDDC ¹ ADDDC ¹	ECC, x4 SDDC ¹
注意事項	-	実装するメモリは同一型名に揃える
手配方法	標準構成ではインディペンデントチャンネルモード設定で出荷されます。	工場設定用型番 NESV16-013 を手配いただくか、システム BIOS セットアップメニューで設定を変更してください。 ²
増設メモリ単位	1 枚	CPU あたり 8/16 枚実装構成のみサポート

¹ N8102-772 は x4 SDDC / ADDDC に非対応。

² 詳細は [10.3 メモリ RAS 設定](#) をご参照ください。

補足事項:

- メモリミラーリングを利用する場合、搭載するメモリ型番を同一としてください。

4.1.1 メモリ

※現在、部材供給が著しく逼迫している影響から、やむを得ず単体出荷の受注・出荷を停止しています。

搭載可能スロット数: 1CPU あたり 16 枚

分類	製品名称/概要	型名	希望小売価格
Registered DIMM (RDIMM)	32GB 増設メモリボード(1x32GB/R/DR) 1x 32GB Registered DIMM, Dual Rank(2R), DDR5-6400, ECC 付き 補足事項: BTO 組込み出荷専用製品です。フィールドでの増設用等で単体手配することはできません。	N8102-772	1,926,000 円
	64GB 増設メモリボード(1x64GB/R/DR) 1x 64GB Registered DIMM, Dual Rank(2R), DDR5-6400, ECC 付き 補足事項: BTO 組込み出荷専用製品です。フィールドでの増設用等で単体手配することはできません。	N8102-773	3,540,000 円
	96GB 増設メモリボード(1x96GB/R/DR) 1x 96GB Registered DIMM, Dual Rank(2R), DDR5-6400, ECC 付き 補足事項: BTO 組込み出荷専用製品です。フィールドでの増設用等で単体手配することはできません。	N8102-774	5,338,000 円

メモリダミー	メモリダミーキット	N8102-746	7,000 円
	特定構成の際、冷却性能改善のために必要なメモリブラックキット 工場出荷時に空いているメモリスロットすべてに搭載される型番		

補足事項:

- フレームモデルは、標準でメモリを搭載していませんので、1CPU 構成時は最低 1 枚、2CPU 構成時は最低 2 枚のメモリを購入してください。
- メモリは 1CPU あたり、以下の枚数のみ搭載可能です。メモリをフィールドで増設または減設する際も、1CPU あたり以下の枚数で増設または減設を行ってください。
 - 32/64/96/128GB 増設メモリボード: 1,2,4,8,12,16 枚
 - 16GB 増設メモリボード: 1,2,4,8 枚
 - 256GB 増設メモリボード: 1,2,4,8 枚(24x2.5 型ドライブモデル、12x3.5 型ドライブモデルの場合)
 - 256GB 増設メモリボード: 1,2,4,8,12,16 枚(8x2.5 型ドライブモデル、8x3.5 型ドライブモデルの場合)
- 1CPU あたり 16GB 増設メモリボード 8 枚、32GB 増設メモリボード 8 枚の場合に限り異なる型番のメモリの混在が可能です。
- 1CPU に対してメモリをバランスよく搭載することで、メモリ性能を十分に発揮することができます。メモリ性能を重視する場合、1CPU 構成時は 8 枚単位、2CPU 構成時は 16 枚単位で同型番メモリを増設することを推奨します。
- N8102-774 96GB 増設メモリボード(1x96GB/R/DR)を手配する際は必ず N8181-209 高性能ファンを手配してください。(24x2.5 型ドライブモデルは標準で高性能ファンが添付されるため N8181-209 の手配は不要)
- メモリを 31 枚以下手配する場合は、N8102-746 メモリダミーキットをシステムあたり 1 セット必ず手配してください。
- 出荷後にメモリ枚数を減らす場合、N8102-746 メモリダミーを再手配し、空いたメモリ slot に搭載してください。

メモリ動作周波数

DDR5 メモリの動作周波数は CPU 種類により変わります。実際の最大動作周波数については下表をご参照ください。搭載ルール等詳細はリファレンス「[メモリ補足事項](#)」をご参照ください。

CPU ブランド	動作周波数
Xeon ® 6700/6500 シリーズ 1DPC	6400 MHz
Xeon ® 6700/6500 シリーズ 2DPC	5200 MHz

最大メモリ容量

Express5800 サーバは、基本アーキテクチャ(x86-64 アーキテクチャ)の仕様ならびにサポートする OS の仕様により、使用可能なメモリ容量が変わります。

システムで利用可能なメモリの最大容量については下表をご参照ください。

OS 名称	OS がサポートする最大メモリ容量	本装置での最大メモリ容量
Microsoft Windows Server 2022 Standard ¹	4 PB	8 TB
Microsoft Windows Server 2022 Datacenter ¹		
Microsoft Windows Server 2025 Standard ¹	4 PB	8 TB
Microsoft Windows Server 2025 Datacenter ¹		
Red Hat Enterprise Linux 9	48 TB	8 TB
VMware ESXi 8.0 ²	24 TB	8 TB
VMware ESX 9.0 ²	24 TB	8 TB

¹ Hyper-V 利用時の最大メモリ容量は、下記になります。

- Windows Server 2022 : 240TB
- Windows Server 2025 : 240TB

² 仮想マシンあたりの最大メモリ容量は 24TB

5 内蔵ドライブ

本体のモデルによって、搭載できる内蔵ドライブの種類や最大搭載可能台数が異なります。

OS プリインストールサービスを手配した場合、OS はフロントケースの先頭の内蔵ドライブにインストールされます。

内蔵ドライブの BTO 組込み出荷サービスを利用する場合、搭載できるドライブの種類や設定できる RAID レベルなどに条件があります。詳細は、[内蔵ドライブ補足事項](#)を参照ください。

内蔵ドライブ・RAID 構築早見表

本体モデル	RAID 構成	ドライブケース	搭載可能なドライブ
8x 2.5 型ドライブモデル (U.3 NVMe x1/SAS/SATA) ¹	RAID コントローラ接続構成	標準: 8x2.5 型ドライブケース 増設: 8x2.5 型ドライブケース (フロント, 最大 1 台) 2x2.5 型ドライブケース (フロント, 最大 1 台)	2.5 型 SATA SSD 2.5 型 SAS SSD, HDD 2.5 型 U.3 NVMe SSD
8x2.5 型ドライブモデル (U.3 NVMe x4) ²	CPU 直結接続構成 - CPU 直結接続 8 台構成 - CPU 直結接続 16 台構成	標準: 8x2.5 型ドライブケース 増設: 8x 2.5 型ドライブケース (フロント, 最大 2 台) 2x2.5 型ドライブケース (フロント, 最大 1 台)	2.5 型 SATA SSD 2.5 型 SAS SSD, HDD 2.5 型 U.3 NVMe SSD
24x 2.5 型ドライブモデル (U.3 NVMe x1/SAS/SATA) ³	RAID コントローラ接続構成	標準: 24x2.5 型ドライブケース	2.5 型 SATA SSD 2.5 型 SAS SSD, HDD 2.5 型 U.3 NVMe SSD
8x 3.5 型ドライブモデル ⁴	RAID コントローラ接続構成	標準: 8x3.5 型ドライブケース 増設: 2x2.5 型ドライブケース (フロント, 最大 1 台)	3.5 型 SATA HDD 3.5 型 SAS HDD 2.5 型 SATA SSD 2.5 型 SAS SSD, HDD 2.5 型 U.3 NVMe SSD
12x 3.5 型ドライブモデル ⁵	RAID コントローラ接続構成	標準: 12x3.5 型ドライブケース	3.5 型 SATA HDD 3.5 型 SAS HDD

補足事項:

- ¹ 2.5 型ドライブの最大搭載数は 18 台です。
- ² 2.5 型ドライブの最大搭載数は 24 台です。
- ³ 2.5 型ドライブの最大搭載数は 24 台です。
- ⁴ 3.5 型ドライブの最大搭載数は 8 台です。また 2.5 型ドライブを最大 2 台まで搭載可能です。
- ⁵ 3.5 型ドライブの最大搭載数は 12 台です。

5.1 フロントドライブケースの選択

5.1.1 8x 2.5 型ドライブモデル(U.3 NVMe x1/SAS/SATA)_RAID コントローラ接続構成

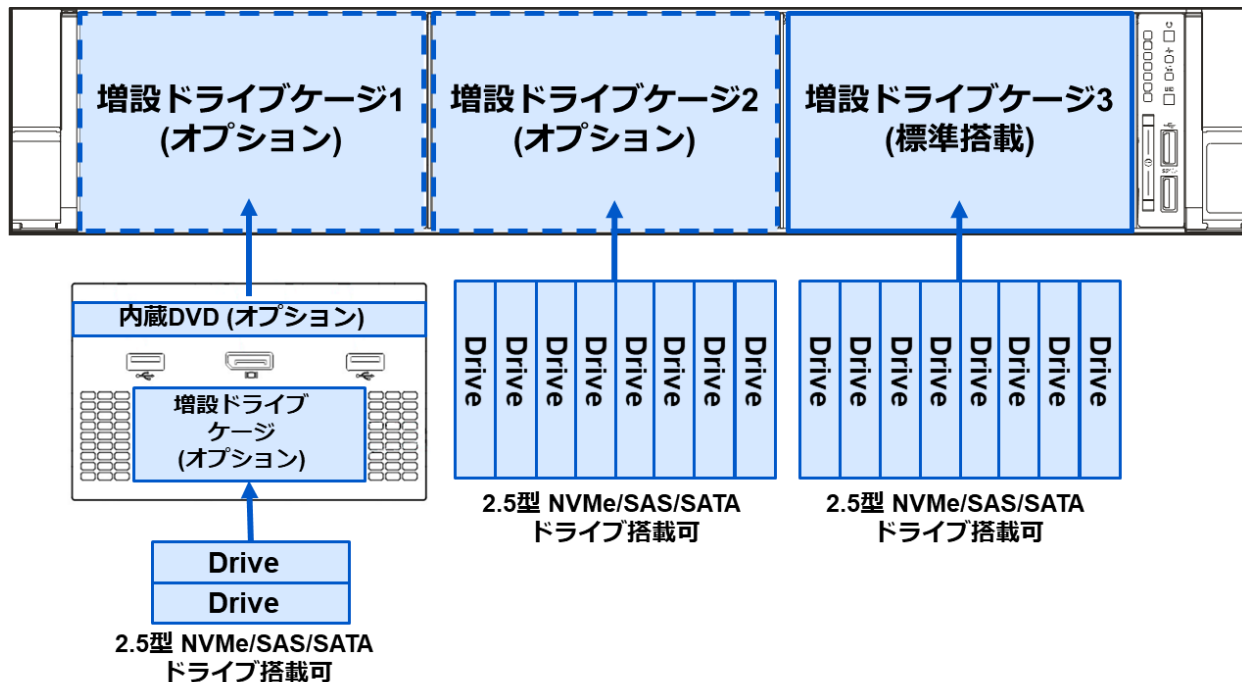

補足事項:

- 8x 2.5 型ドライブモデル(U.3 NVMe x1/SAS/SATA)_RAID コントローラ接続構成は標準で 8 台の 2.5 型 U.3 NVMe x1 /SAS/SATA ドライブを搭載できます。
- 増設ドライブケースを搭載する順序は、2 → 1 となります。

ドライブケース	製品名称/概要	型名	希望小売価格
増設ドライブケース 3	8x2.5 型ドライブケース(U.3 NVMe x1/SAS/SATA) 8x 2.5 型 U.3 NVMe x1/SAS/SATA ディスク対応ドライブベイ NVMe/SAS/SATA ケーブル添付なし 補足事項: <ul style="list-style-type: none"> - OCP スロット型 RAID コントローラと接続する場合は K410-573(00)を必ず手配してください - PCI スロット型 RAID コントローラと接続する場合は K410-574(00)を必ず手配してください 	(標準搭載)	-
増設ドライブケース 2	8x2.5 型ドライブケース(U.3 NVMe x1/SAS/SATA) 8x 2.5 型 U.3 NVMe x1/SAS/SATA ディスク対応ドライブベイ NVMe/SAS/SATA ケーブル添付なし 補足事項: <ul style="list-style-type: none"> - OCP スロット型 RAID コントローラと接続する場合は K410-573(00)を必ず手配してください - PCI スロット型 RAID コントローラと接続する場合は K410-574(00)を必ず手配してください 	N8154-190	45,000 円
増設ドライブケース 1 最大 1 台搭載可能	2U 内蔵 DVD ドライブ増設キット 内蔵 DVD ドライブと N8154-192 2x2.5 型ドライブケース (U.3 NVMe x4/SAS/SATA)を搭載可能 2x USB ポート付き NVMe/SAS/SATA ケーブル添付なし	N8154-195	19,000 円

ドライブケース	製品名称/概要	型名	希望小売価格
オプション1	2x2.5 型ドライブケース(U.3 NVMe x4/SAS/SATA) 2x 2.5 型 U.3 NVMe x4/SAS/SATA ドライブ対応ドライブ ペイ NVMe/SAS/SATA ケーブル添付なし 補足事項: - OCP スロット型 RAID コントローラと接続する場合は K410-573(00)を必ず手配してください - PCI スロット型 RAID コントローラと接続する場合は K410-574(00)を必ず手配してください	N8154-192	32,000 円
ケーブル	内蔵 NVMe/SAS/SATA OCP 型 RAID コントローラ接続ケーブル - 8x2.5 型ドライブケース用 NVMe/SAS/SATA ケーブル	K410-573(00)	12,000 円
	内蔵 NVMe/SAS/SATA PCI 型 RAID コントローラ接続ケーブル - 8x2.5 型ドライブケース用 NVMe/SAS/SATA ケーブル	K410-574(00)	12,000 円

1: N8154-195 内蔵 DVD ドライブ増設キット内部に搭載可能。

補足事項:

- 必ず RAID コントローラを手配してください。
- 構成パターン、RAID コントローラおよび OS プリンの可否については「5.2 RAID 構成選択: 8x 2.5 型ドライブモデル(U.3 NVMe x1/SAS/SATA)」を参照してください。

5.1.2 8x 2.5 型ドライブモデル(U.3 NVMe x4_U.3 NVMe x4 ドライブ CPU 直結接続構成)

5.1.2.1 NVMe ドライブ CPU 直結接続 8 台構成

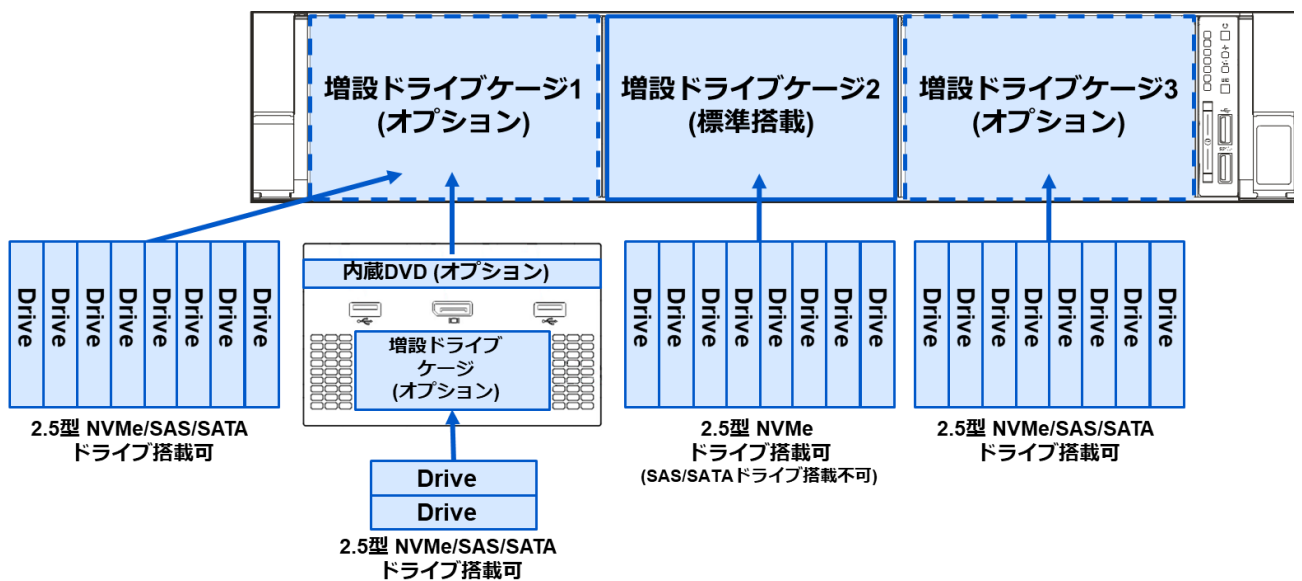

補足事項:

- 8x 2.5 型ドライブモデル(U.3 NVMe x4)_U.3 NVMe x4 ドライブ CPU 直結接続構成(NVMe ドライブ CPU 直結接続 8 台構成)は標準で 8 台の 2.5 型 U.3 NVMe ドライブを CPU 直結接続で搭載できます。
- NVMe ドライブ CPU 直結接続 8 台構成は標準で 8x2.5 型ドライブケース(U.3 NVMe x4/SAS/SATA)が増設ドライブケース 2 に搭載された状態で出荷されます。
- 増設ドライブケースを搭載する順序は、3 → 1 となります。

ドライブケース	製品名称/概要	型名	希望小売価格
増設ドライブケース 3	8x2.5 型ドライブケース(U.3 NVMe x1/SAS/SATA) 8x 2.5 型 U.3 NVMe x1/SAS/SATA ディスク対応ドライブベイ NVMe/SAS/SATA ケーブル添付なし 補足事項: - OCP スロット型 RAID コントローラと接続する場合は K410-573(00)を必ず手配してください - PCI スロット型 RAID コントローラと接続する場合は K410-574(00)を必ず手配してください	N8154-190	45,000 円
増設ドライブケース 2	8x2.5 型ドライブケース(U.3 NVMe x4/SAS/SATA) 8x 2.5 型 U.3 NVMe x4/SAS/SATA ディスク対応ドライブベイ NVMe ケーブル添付なし 補足事項: - 2CPU 構成の場合、K410-578(00) 内蔵 NVMe 直結接続ケーブル、NESV16-061 製造指示(NVMe ドライブ CPU 直結接続 8 台構成)を必ず手配してください(最大 1 個まで) - 1CPU 構成の場合、K410-576(00) 内蔵 NVMe 直結接続ケーブル、NESV16-062 製造指示(NVMe ドライブ CPU 直結接続 8 台構成 1st CPU 側)を必ず手配してください(最大 1 個まで)	(標準搭載)	-
増設ドライブケース 1	8x2.5 型ドライブケース(U.3 NVMe x1/SAS/SATA) 8x 2.5 型 U.3 NVMe x1/SAS/SATA ディスク対応ドライブベイ NVMe/SAS/SATA ケーブル添付なし 補足事項: - OCP スロット型 RAID コントローラと接続する場合は K410-573(00)を必ず手配してください - PCI スロット型 RAID コントローラと接続する場合は K410-574(00)を必ず手配してください	N8154-190	45,000 円
	2U 内蔵 DVD ドライブ増設キット 内蔵 DVD ドライブと N8154-192 2x2.5 型ドライブケース(U.3 NVMe x4/SAS/SATA)を搭載可能 2x USB ポート付き	N8154-195	19,000 円
	オプシオン 2x2.5 型ドライブケース(U.3 NVMe x4/SAS/SATA) 2x 2.5 型 U.3 NVMe x4/SAS/SATA ドライブ対応ドライブベイ NVMe/SAS/SATA ケーブル添付なし 補足事項: - OCP スロット型 RAID コントローラと接続する場合は K410-573(00)を必ず手配してください - PCI スロット型 RAID コントローラと接続する場合は K410-574(00)を必ず手配してください	N8154-192	32,000 円
ケーブル	内蔵 NVMe/SAS/SATA OCP 型 RAID コントローラ接続ケーブル - 8x2.5 型ドライブケース用 NVMe/SAS/SATA ケーブル	K410-573(00)	12,000 円
	内蔵 NVMe/SAS/SATA PCI 型 RAID コントローラ接続ケーブル - 8x2.5 型ドライブケース用 NVMe/SAS/SATA ケーブル	K410-574(00)	12,000 円
	内蔵 NVMe 直結接続ケーブル - 8x2.5 型ドライブケース用 NVMe/SAS/SATA ケーブル	K410-576(00)	48,000 円
	内蔵 NVMe 直結接続ケーブル - 8x2.5 型ドライブケース用 NVMe/SAS/SATA ケーブル	K410-578(00)	48,000 円
	製造指示(NVMe ドライブ CPU 直結接続 8 台構成) - 工場出荷時、増設ドライブケース 2 を CPU 直結接続するためのオプション	NESV16-061	1,000 円
	製造指示(NVMe ドライブ CPU 直結接続 8 台構成 1st CPU 側) - 工場出荷時、増設ドライブケース 2 を CPU 直結接続するためのオプション	NESV16-062	1,000 円

1: N8154-195 内蔵 DVD ドライブ増設キット内部に搭載可能。

補足事項:

- N8181-209 高性能ファンを手配してください。
- 標準ドライブケースのみ手配する場合は、追加の RAID コントローラは不要です。
- N8154-190 8x2.5 型ドライブケース(U.3 NVMe x1/SAS/SATA)または N8154-192 2x2.5 型ドライブケース(U.3 NVMe x4/SAS/SATA)を手配する場合は必ず RAID コントローラを手配してください。
- 構成パターン、RAID コントローラおよび OS プリインの可否については「5.3 RAID 構成選択: 8x 2.5 型ドライブモデル(U.3 NVMe x4)」を参照してください。
- N8154-192 2x2.5 型ドライブケース(U.3 NVMe x4/SAS/SATA)をフロント側に搭載する際は、N8154-195 内蔵 DVD ドライブ増設キットを手配してください。
- CPU 直結接続配下のディスクドライブは OS プリインストール先には選択できません。

5.1.2.2. NVMe ドライブ CPU 直結接続 16 台構成

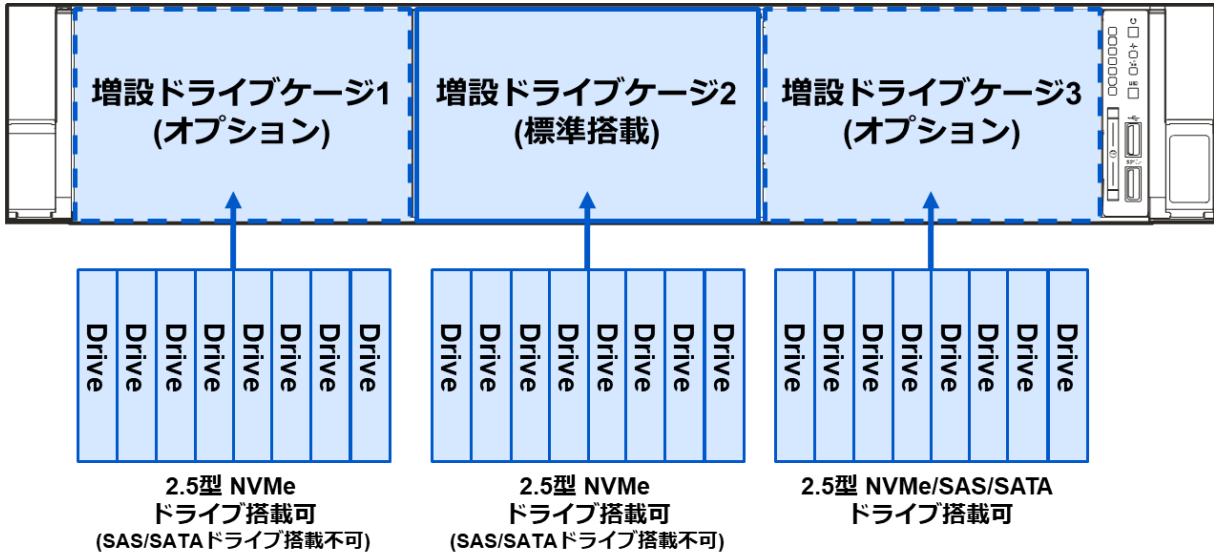

補足事項:

- 8x 2.5 型ドライブモデル(U.3 NVMe x4/SAS/SATA)_U.3 NVMe x4 ドライブ CPU 直結接続構成(NVMe ドライブ CPU 直結接続 16 台構成)は標準で 16 台の 2.5 型 U.3 NVMe ドライブを CPU 直結接続で搭載できます。
- NVMe ドライブ CPU 直結接続 16 台構成は標準で 8x2.5 型ドライブケース(U.3 NVMe x4/SAS/SATA)が増設ドライブケース 2,1 に搭載された状態で出荷されます。
- 追加でドライブケースを手配する場合には、増設ドライブケース 3 に搭載されます。

ドライブケース	製品名称/概要	型名	希望小売価格
増設ドライブケース 3	8x2.5 型ドライブケース(U.3 NVMe x1/SAS/SATA) 8x 2.5 型 U.3 NVMe x1/SAS/SATA ディスク対応ドライブベイ NVMe/SAS/SATA ケーブル添付なし 補足事項: - OCP スロット型 RAID コントローラと接続する場合は K410-573(00)を必ず手配してください - PCI スロット型 RAID コントローラと接続する場合は K410-574(00)を必ず手配してください	N8154-190	45,000 円
増設ドライブケース 2	8x2.5 型ドライブケース(U.3 NVMe x4/SAS/SATA) 8x 2.5 型 U.3 NVMe x4 ディスク対応ドライブベイ NVMe ケーブル添付なし 補足事項: - K410-576(00) 内蔵 NVMe 直結接続ケーブルを必ず手配してください(最大 1 個まで) - NESV16-060 製造指示(NVMe ドライブ CPU 直結接続 16 台構成)を必ず手配してください(最大 1 個まで)	(標準搭載)	-

ドライブケース	製品名称/概要	型名	希望小売価格
増設ドライブケース 1 必須	8x2.5 型ドライブケース(U.3 NVMe x4/SAS/SATA) 8x 2.5 型 U.3 NVMe x4 ディスク対応ドライブベイ NVMe ケーブル添付なし 補足事項: - K410-577(00) 内蔵 NVMe 直結接続ケーブルを必ず手配してください(最大 1 個まで)	N8154-191	76,000 円
ケーブル	内蔵 NVMe/SAS/SATA OCP 型 RAID コントローラ接続ケーブル - 8x2.5 型ドライブケース用 NVMe/SAS/SATA ケーブル	K410-573(00)	12,000 円
	内蔵 NVMe/SAS/SATA PCI 型 RAID コントローラ接続ケーブル - 8x2.5 型ドライブケース用 NVMe/SAS/SATA ケーブル	K410-574(00)	12,000 円
	内蔵 NVMe 直結接続ケーブル - 8x2.5 型ドライブケース用 NVMe/SAS/SATA ケーブル	K410-576(00)	48,000 円
	内蔵 NVMe 直結接続ケーブル - 8x2.5 型ドライブケース用 NVMe/SAS/SATA ケーブル	K410-577(00)	48,000 円
	製造指示(NVMe ドライブ CPU 直結接続 16 台構成) - 工場出荷時、増設ドライブケース 1&2 を CPU 直結接続するためのオプション	NESV16-060	1,000 円

補足事項:

- CPU 直結接続する場合は 2CPU 構成が必須になります。
- N8181-209 高性能ファンを手配してください。
- 標準ドライブケースおよび N8154-191 8x2.5 型ドライブケース(U.3 NVMe x4/SAS/SATA)のみ手配する場合は、追加の RAID コントローラは不要です。
- N8154-190 8x2.5 型ドライブケース(U.3 NVMe x1/SAS/SATA)を手配する場合は必ず RAID コントローラを手配してください。
- 構成パターン、RAID コントローラおよび OS プリンの可否については「[5.3 RAID 構成選択: 8x 2.5 型ドライブモデル\(U.3 NVMe x4\)](#)」を参照してください。
- CPU 直結接続配下のディスクドライブは OS プリインストール先には選択できません。
- NESV16-060 製造指示(NVMe ドライブ CPU 直結接続 16 台構成)を選択時、N8116-119 3rd ライザカード(2xPCI)の搭載はできません。

5.1.3 24x 2.5 型ドライブモデル(U.3 NVMe x1/SAS/SATA)構成

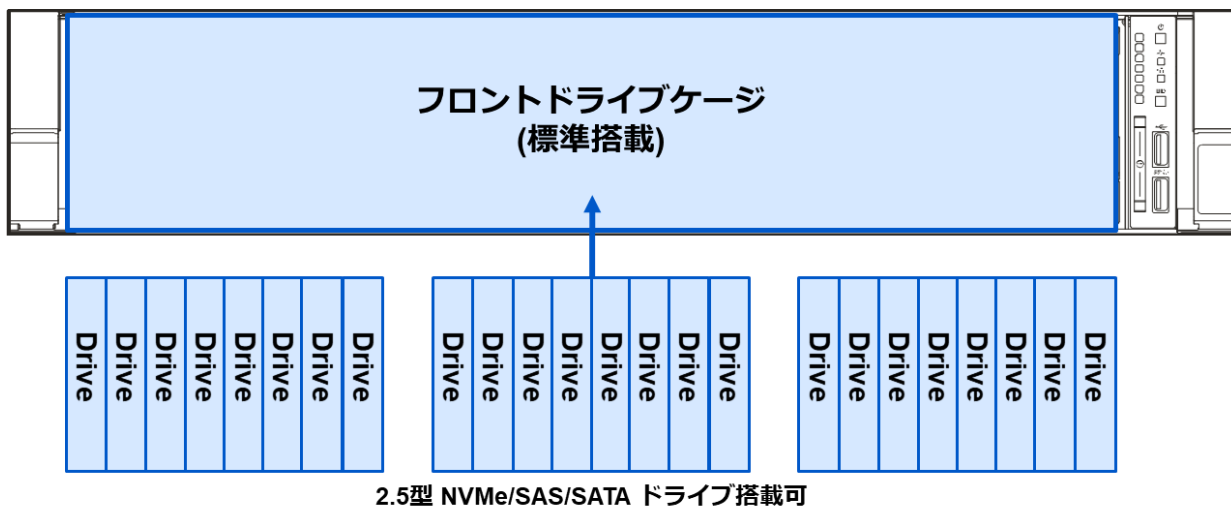

補足事項:

- 24x 2.5 型ドライブモデル(U.3 NVMe x1/SAS/SATA)は標準で 24 台の 2.5 型 U.3 NVMe/SAS/SATA ドライブを搭載できます。

ドライブケース	製品名称/概要	型名	希望小売価格
フロントドライブケース	24x2.5 型ドライブケース(NVMe x1/SAS/SATA) 24x 2.5 型 NVMe x1/SAS/SATA ディスク対応ドライブベイ NVMe/SAS/SATA ケーブル添付なし 補足事項: - N8103-248 と N8103-251 の RAID コントローラと接続する場合は、K410-573(00)を 2 つと K410-574(00) を 1 つ必ず手配してください - N8103-249 と N8103-252 の RAID コントローラと接続する場合は、K410-573(00)を 1 つと K410-574(00) を 2 つ必ず手配してください	(標準搭載)	-
ケーブル	内蔵 NVMe/SAS/SATA OCP 型 RAID コントローラ接続ケーブル 8x2.5 型ドライブケース用 NVMe/SAS/SATA ケーブル	K410-573(00)	12,000 円
	内蔵 NVMe/SAS/SATA PCI 型 RAID コントローラ接続ケーブル 8x2.5 型ドライブケース用 NVMe/SAS/SATA ケーブル	K410-574(00)	12,000 円

補足事項:

- 必ず RAID コントローラを手配してください。
- 構成パターン、RAID コントローラおよび OS プリンの可否については「5.4 RAID 構成選択: 24x 2.5 型ドライブモデル(U.3 NVMe x1/SAS/SATA)」を参照してください。

5.1.4 8x 3.5 型ドライブモデル_RAID コントローラ接続構成

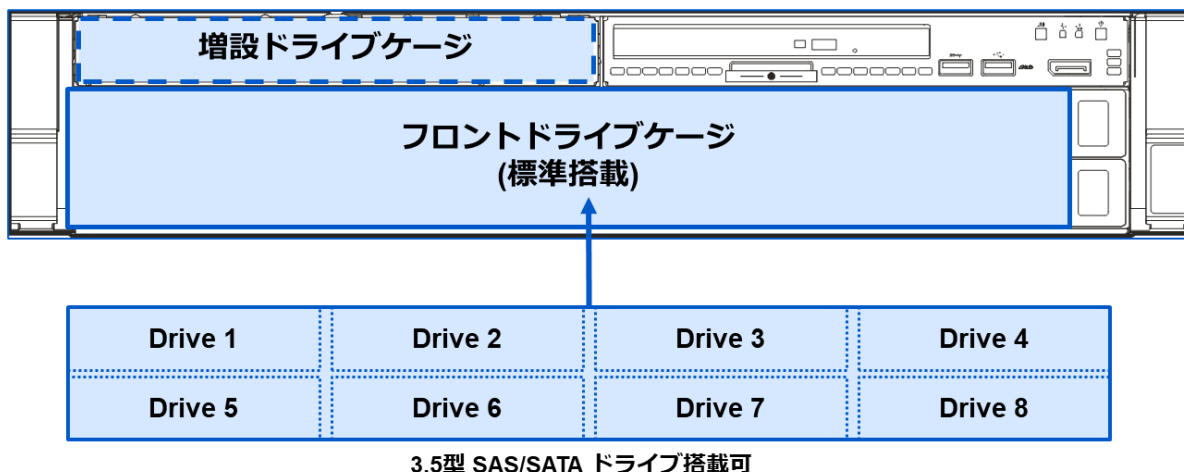

補足事項:

- 8x 3.5 型ドライブモデル_RAID コントローラ接続構成は標準で 8 台の 3.5 型 SAS/SATA ドライブを搭載できます。

ドライブケース	製品名称/概要	型名	希望小売価格
フロントドライブケース	8x3.5 型ドライブケース(SAS/SATA) 8x 3.5 型 SAS/SATA ディスク対応ドライブベイ SAS/SATA ケーブル添付なし 補足事項: - K410-579(00) 内蔵 SAS/SATA OCP 型 RAID コントローラ接続ケーブルを必ず手配してください。(最大 1 個まで)	(標準搭載)	-
	2x2.5 型ドライブケース(U.3 NVMe x4/SAS/SATA) 2x 2.5 型 U.3 NVMe x4/SAS/SATA ドライブ対応ドライブベイ NVMe/SAS/SATA ケーブル添付なし 補足事項: - OCP スロット型 RAID コントローラと接続する場合は K410-581(00)を必ず手配してください - PCI スロット型 RAID コントローラと接続する場合は K410-582(00)を必ず手配してください	N8154-193	37,000 円
ケーブル	内蔵 SAS/SATA OCP 型 RAID コントローラ接続ケーブル 8x3.5 型ドライブケース(SAS/SATA)用ケーブル	K410-579(00)	10,000 円
	内蔵 NVMe/SAS/SATA OCP 型 RAID コントローラ接続ケーブル 2x2.5 型ドライブケース(NVMe/SAS/SATA)用ケーブル	K410-581(00)	12,000 円
	内蔵 NVMe/SAS/SATA PCI 型 RAID コントローラ接続ケーブル 2x2.5 型ドライブケース(NVMe/SAS/SATA)用ケーブル	K410-582(00)	12,000 円

補足事項:

- 必ず RAID コントローラを手配してください。
- 構成パターン、RAID コントローラおよび OS プリンの可否については「5.5 RAID 構成選択: 8x3.5 型ドライブモデル」を参照してください。

5.1.5 12x 3.5 型ドライブモデル構成

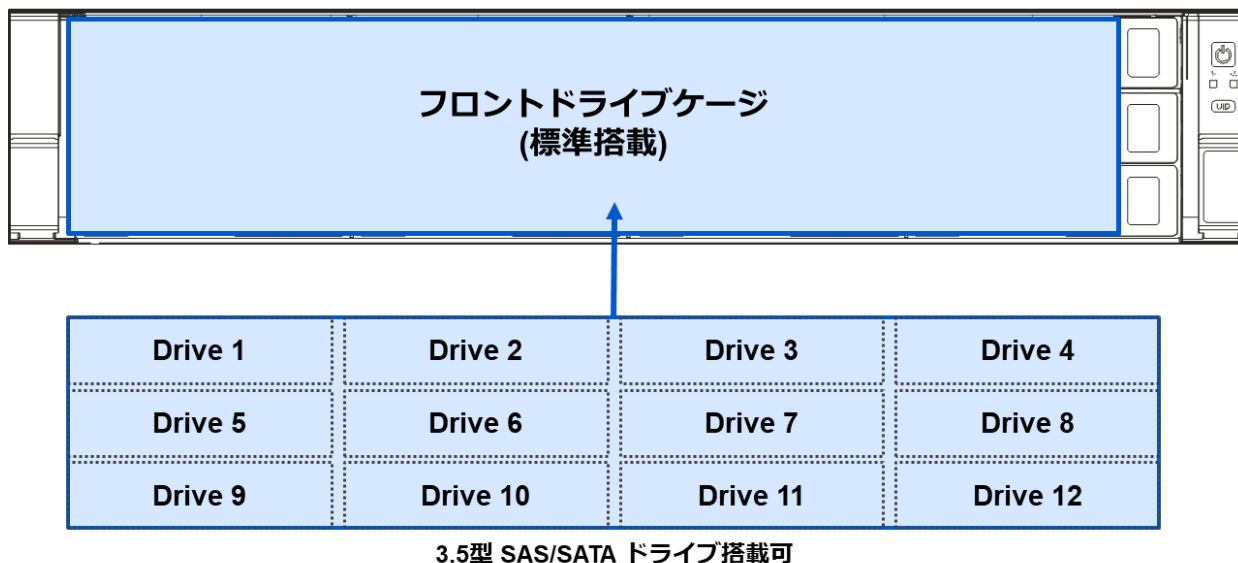

補足事項:

- 12x 3.5 型ドライブモデルは標準で 12 台の 3.5 型 SAS/SATA ドライブを搭載できます。

ドライブケージ	製品名称/概要	型名	希望小売価格
フロントドライブケージ	12x3.5 型ドライブケージ(SAS/SATA) 12x 3.5 型 SAS/SATA ディスク対応ドライブベイ 補足事項: - K410-579(00)と K410-580(00)を必ず手配してください	(標準搭載)	-
ケーブル	内蔵 SAS/SATA OCP 型 RAID コントローラ接続ケーブル 12x3.5 型ドライブケージ(SAS/SATA)用ケーブル	K410-579(00)	10,000 円
	内蔵 SAS/SATA OCP 型 RAID コントローラ接続ケーブル 12x3.5 型ドライブケージ(SAS/SATA)用ケーブル	K410-580(00)	10,000 円

補足事項:

- 必ず RAID コントローラを手配してください。
- 構成パターン、RAID コントローラおよび OS プリインの可否については「[5.6 RAID 構成選択: 12x3.5 型ドライブモデル](#)」を参照してください。

5.2 RAID 構成選択: 8x 2.5 型ドライブモデル(U.3 NVMe x1/SAS/SATA)

5.2.1.1. RAID コントローラ接続構成

OCP RAID: OCP スロット型 RAID コントローラ, PCI RAID: PCI スロット型 RAID コントローラ

搭載するドライブケース	構成パターン	RAID カード必要枚数	接続先パターン	ディスク搭載可能台数	OS プリン
8x2.5 型標準ケース	1	1	1xN8103-248: OCP RAID 16port	NVMe/SAS/SATA HDD/SSD: 8 台(フロント)	○
	2	1	1xN8103-249: OCP RAID 8port	NVMe/SAS/SATA HDD/SSD: 8 台(フロント)	○
	3	1	1xN8103-250: OCP RAID 16port	NVMe/SAS/SATA HDD/SSD: 8 台(フロント)	○
8x2.5 型標準ケース + N8154-190 8x 2.5 型ドライブケース (U.3 NVMe x1/SAS/SATA)	4	1	1xN8103-248: OCP RAID 16port	NVMe/SAS/SATA HDD/SSD: 16 台(フロント)	○
	5	1	1xN8103-250: OCP RAID 16port	NVMe/SAS/SATA HDD/SSD: 16 台(フロント)	○
8x2.5 型標準ケース + N8154-192 2x2.5 型ドライブケース (U.3 NVMe x4/SAS/SATA)	6	1	1xN8103-248: OCP RAID 16port	NVMe/SAS/SATA HDD/SSD: 10 台(フロント)	○
	7	1	1xN8103-250: OCP RAID 16port	NVMe/SAS/SATA HDD/SSD: 10 台(フロント)	○
8x2.5 型標準ケース + N8154-190 8x 2.5 型ドライブケース (U.3 NVMe x1/SAS/SATA) + N8154-192 2x2.5 型ドライブケース (U.3 NVMe x4/SAS/SATA)	8	2	1xN8103-248: OCP RAID 16port 1xN8103-251: PCI RAID 16port	NVMe/SAS/SATA HDD/SSD: 18 台(フロント)	△
	9	2	1xN8103-249: OCP RAID 8port 1xN8103-252: PCI RAID 16port	NVMe/SAS/SATA HDD/SSD: 18 台(フロント)	△

○: OS プリン可能

△: OS プリンストールには N8103-253 480GB OS ブート専用 SSD ボード (RAID 1, HS)の手配必須

補足事項:

- RAID コントローラを 2 枚以上手配する場合、工場出荷時に RAID コントローラ配下の内蔵ドライブは RAID 構築できないため、サーバ運用前に、RAID 構築を実施いただいた後、運用を開始してください。
- 上記の表に記載されたディスク搭載可能台数は BTO 組込み出荷時に搭載可能なディスクの最大値になります。「内蔵ドライブ・RAID 構築早見表」に記載された搭載可能ディスク台数を満たすためには、追加のドライブケースと RAID コントローラを単体手配してください。
- 増設ドライブケースを手配する場合、工場出荷時に RAID 設定する際は、搭載する内蔵ドライブの型番は 1 種類に揃えてください。
- 増設ドライブケースを手配する場合、工場出荷時に OS プリンストール型番を手配する際は、搭載する内蔵ドライブの型番は 1 種類に揃えてください。

5.2.2 8x 2.5 型ドライブモデルの構成(NVMe x1/SAS/SATA)用 RAID コントローラ

分類	製品名称/概要	型名	希望小売価格
OCP スロット型 最大 1 個搭載可能	RAID コントローラ(MR, RAID 0/1, OCP) Broadcom MegaRAID, RAID 0/1/10, キャッシュメモリなし, 内部 16 ポート(2x8 コネクタ), PCIe 4.0(x8), PCIe4.0 x1 16Gb/s, SAS 12Gb/s, SATA 6Gb/s	N8103-248	227,000 円
	RAID コントローラ(MR, 4GB, RAID 0/1/5/6, OCP) Broadcom MegaRAID, RAID 0/1/5/6/10/50/60, 4GB キャッシュ, 内部 8 ポート(1x8 コネクタ), PCIe 4.0(x8), PCIe4.0 x1 16Gb/s, SAS 12Gb/s, SATA 6Gb/s	N8103-249	305,000 円
	RAID コントローラ(MR, 8GB, RAID 0/1/5/6, OCP) Broadcom MegaRAID, RAID 0/1/5/6/10/50/60, 8GB キャッシュ, 内部 16 ポート(2x8 コネクタ), PCIe 4.0(x8), PCIe4.0 x1 16Gb/s, SAS 12Gb/s, SATA 6Gb/s	N8103-250	436,000 円
PCI スロット型 最大 1 個搭載可能	RAID コントローラ(MR, RAID 0/1, PCI) Broadcom MegaRAID, RAID 0/1/10, キャッシュメモリなし, 内部 16 ポート(2x8 コネクタ), PCIe 4.0(x8), PCIe4.0 x1 16Gb/s, SAS 12Gb/s, SATA 6Gb/s	N8103-251	232,000 円

	RAID コントローラ(MR, 8GB, RAID 0/1/5/6, PCI) Broadcom MegaRAID, RAID 0/1/5/6/10/50/60, 8GB キャッシュ, 内部 16 ポート(2x8 コネクタ), PCIe 4.0(x8), PCIe4.0 x1 16Gb/s, SAS 12Gb/s, SATA 6Gb/s	N8103-252	458,000 円
フラッシュバックアップ 最大 1 個搭載可能	フラッシュバックアップユニット N8103-249/-250/-252 RAID コントローラを選択した場合、手配必須。 補足事項: - K410-513(00)を必ず手配してください(最大 1 個まで)。	N8103-218	78,000 円
ケーブル	増設バッテリー用ケーブル フラッシュバックアップ用ケーブル	K410-513(00)	5,000 円

補足事項:

- 工場出荷時の RAID 構成については、「**工場出荷時の RAID 構成の既定値**」を参照ください。
- VMware vSAN(OSA)利用時、vSAN データストアとして使用できる内蔵ドライブは SAS/SATA HDD/SSD のみです。NVMe SSD は vSAN データストアとして利用できません。
- N8103-251 RAID コントローラ(MR, RAID 0/1, PCI)および N8153-252 RAID コントローラ(MR, 8GB, RAID 0/1/5/6, PCI)は、N8154-190 8x2.5 型ドライブケース(U.3 NVMe x1/SAS/SATA)または N8154-192 2x2.5 型ドライブケース(U.3 NVMe x4/SAS/SATA)を単品手配する場合にその接続先としてサポートします。接続可能な内蔵ドライブは SATA/SAS/NVMe HDD/SSD になります。
- RAID コントローラのキャッシュメモリ初期設定は、N8103-249/250/252 の場合 Write Back の設定で出荷します。

5.3 RAID 構成選択: 8x 2.5 型ドライブモデル(U.3 NVMe x4)

選択したドライブモデルによって、選択可能な RAID コントローラや構成条件が異なります。詳細につきましては各ドライブモデルの RAID コントローラ節を確認ください。

5.3.1 8x 2.5 型ドライブモデル(U.3 NVMe x4)接続構成

5.3.1.1. U.3 NVMe x4 ドライブ CPU 直結接続構成

◆ NVMe ドライブ CPU 直結接続 8 台構成

OCP RAID: OCP スロット型 RAID コントローラ, PCI RAID: PCI スロット型 RAID コントローラ

搭載するドライブケース	構成パターン	RAID カード 必要枚数	接続先パターン	ディスク搭載 可能台数	OS プリイン
8x2.5 型標準ケース	1	0	CPU 直結	NVMe SSD: 8 台(フロント)	△
8x2.5 型標準ケース + N8154-190 8x2.5 型ドライブケース (U.3 NVMe x1/SAS/SATA)	2	1	CPU 直結 1xN8103-248: OCP RAID 16port	NVMe SSD: 8 台(フロント) + NVMe/SAS/SATA HDD/SSD: 8 台(フロント)	△
	3	1	CPU 直結 1xN8103-249: OCP RAID 8port	NVMe SSD: 8 台(フロント) + NVMe/SAS/SATA HDD/SSD: 8 台(フロント)	△
8x2.5 型標準ケース + 2x N8154-190 8x2.5 型ドライブケ ース(U.3 NVMe x1/SAS/SATA)	4	1	CPU 直結 1xN8103-248: OCP RAID 16port	NVMe SSD: 8 台(フロント) + NVMe/SAS/SATA HDD/SSD: 16 台(フロント)	△
	5	1	CPU 直結 1xN8103-250: OCP RAID 16port	NVMe SSD: 8 台(フロント) + NVMe/SAS/SATA HDD/SSD: 16 台(フロント)	△
8x2.5 型標準ケース + N8154-190 8x2.5 型ドライブケース (U.3 NVMe x1/SAS/SATA) + N8154-192 2x2.5 型ドライブケース (U.3 NVMe x4/SAS/SATA)	6	1	CPU 直結 1xN8103-248: OCP RAID 16port	NVMe SSD: 8 台(フロント) + NVMe/SAS/SATA HDD/SSD: 10 台(フロント)	△
	7	1	CPU 直結 1xN8103-250: OCP RAID 16port	NVMe SSD: 8 台(フロント) + NVMe/SAS/SATA HDD/SSD: 10 台(フロント)	△

△: OS プリインストールには N8103-253 480GB OS ブート専用 SSD ボード (RAID 1, HS)の手配必須

補足事項:

- CPU 直結接続は RAID 構成ではないためホットスワップ不可となります。
- CPU 直結接続では、NVMe ディスクドライブのみをサポートします。SAS, SATA ディスクドライブの搭載はできません。
- CPU 直結接続配下のディスクドライブは OS プリインストール先には選択できません。
- 上記の表に記載されたディスク搭載可能台数は BTO 組み込み出荷時に搭載可能なディスクの最大値になります。「**内蔵ドライブ・RAID 構築早見表**」に記載された搭載可能ディスク台数を満たすためには、追加のドライブケースと RAID コントローラを単体手配してください。
- 1CPU 構成の場合、接続 Port は 1-4 になります。2CPU 構成の場合、接続 Port は 3-6 になります。

◆ NVMe ドライブ CPU 直結接続 16 台構成

OCP RAID: OCP スロット型 RAID コントローラ, PCI RAID: PCI スロット型 RAID コントローラ

搭載するドライブケース	構成パターン	RAID カード 必要枚数	接続先パターン	ディスク搭載 可能台数	OS プリイン
8x2.5 型標準ケース + N8154-191 8x2.5 型ドライブケース (U.3 NVMe x4/SAS/SATA)	1	0	CPU 直結(Port 1~8)	NVMe SSD: 16 台(フロント)	△
8x2.5 型標準ケース + N8154-191 8x2.5 型ドライブケース (U.3 NVMe x4/SAS/SATA) +	2	1	CPU 直結(Port 1~8) 1xN8103-248: OCP RAID 16port	NVMe SSD: 16 台(フロント) + NVMe/SAS/SATA HDD/SSD: 8 台(フロント)	△

搭載するドライブケース	構成パターン	RAID カード 必要枚数	接続先パターン	ディスク搭載 可能台数	OS プリン
N8154-190 8x2.5 型ドライブケース (U.3 NVMe x1/SAS/SATA)	3	1	CPU 直結(Port 1~8) 1xN8103-249: OCP RAID 8port	NVMe SSD: 16 台(フロント) + NVMe/SAS/SATA HDD/SSD: 8 台(フロント)	△

△: OS プリンストールには N8103-253 480GB OS ブート専用 SSD ボード (RAID 1, HS)の手配必須

補足事項:

- CPU 直結接続は RAID 構成ではないためホットスワップ不可となります。
- CPU 直結接続では、NVMe ディスクドライブのみをサポートします。SAS, SATA ディスクドライブの搭載はできません。
- CPU 直結接続配下のディスクドライブは OS プリンストール先には選択できません。
- 上記の表に記載されたディスク搭載可能台数は BTO 組込み出荷時に搭載可能なディスクの最大値になります。「**内蔵ドライブ・RAID 構築早見表**」に記載された搭載可能ディスク台数を満たすためには、追加のドライブケースと RAID コントローラを単体手配してください。

5.3.2 8x 2.5 型ドライブモデル(NVMe x4/SAS/SATA)用 RAID コントローラ

分類	製品名称/概要	型名	希望小売価格
OCP スロット型 最大 1 個搭載可能	RAID コントローラ(MR, RAID 0/1, OCP) Broadcom MegaRAID, RAID 0/1/10, キャッシュメモリなし, 内部 16 ポート(2x8 コネクタ), PCIe 4.0(x8), PCIe4.0 x1 16Gb/s, SAS 12Gb/s, SATA 6Gb/s	N8103-248	227,000 円
	RAID コントローラ(MR, 4GB, RAID 0/1/5/6, OCP) Broadcom MegaRAID, RAID 0/1/5/6/10/50/60, 4GB キャッシュ, 内部 8 ポート(1x8 コネクタ), PCIe 4.0(x8), PCIe4.0 x1 16Gb/s, SAS 12Gb/s, SATA 6Gb/s	N8103-249	305,000 円
	RAID コントローラ(MR, 8GB, RAID 0/1/5/6, OCP) Broadcom MegaRAID, RAID 0/1/5/6/10/50/60, 8GB キャッシュ, 内部 16 ポート(2x8 コネクタ), PCIe 4.0(x8), PCIe4.0 x1 16Gb/s, SAS 12Gb/s, SATA 6Gb/s	N8103-250	436,000 円
フラッシュバックアップ 最大 1 個搭載可能	フラッシュバックアップユニット N8103-249/-250 RAID コントローラを選択した場合、手配必須。 補足事項: - K410-513(00)を必ず手配してください(最大 1 個まで)。	N8103-218	78,000 円
	増設バッテリー用ケーブル フラッシュバックアップ用ケーブル	K410-513(00)	5,000 円

補足事項:

- 工場出荷時の RAID 構成については、「**工場出荷時の RAID 構成の既定値**」を参照ください。
- VMware vSAN(OSA)利用時、vSAN データストアとして使用できる内蔵ドライブは SAS/SATA HDD/SSD のみです。NVMe SSD は vSAN データストアとして利用できません。
- RAID コントローラのキャッシュメモリ初期設定は、N8103-249/250/252 の場合 Write Back の設定で出荷します。

5.4 RAID 構成選択: 24x 2.5 型ドライブモデル(U.3 NVMe x1/SAS/SATA)

5.4.1.1. RAID コントローラ接続構成

OCP RAID: OCP スロット型 RAID コントローラ, PCI RAID: PCI スロット型 RAID コントローラ

搭載するドライブケース	構成パターン	RAID カード 必要枚数	接続先パターン	ディスク搭載 可能台数	OS プリン
24x 2.5 型標準ケース	1	2	1xN8103-248: OCP RAID 16port 1xN8103-251: PCI RAID 16port	NVMe/SAS/SATA HDD/SSD: 24 台(フロント)	△
	2	2	1xN8103-249: OCP RAID 8port 1xN8103-252: PCI RAID 16port	NVMe/SAS/SATA HDD/SSD: 24 台(フロント)	△

△: OS プリンストールには N8103-253 480GB OS ブート専用 SSD ボード (RAID 1, HS)の手配必須

補足事項:

- 工場出荷時に内蔵ドライブは RAID 構築できないため、サーバ 運用前に、RAID 構築を実施いただいた後、運用を開始してください。
- 上記の表に記載されたディスク搭載可能台数は BTO 組み込み出荷時に搭載可能なディスクの最大値になります。「**内蔵ドライブ・RAID 構築早見表**」に記載された搭載可能ディスク台数を満たすためには、追加のドライブケースと RAID コントローラを単体手配してください。
- 工場出荷時に OS プリンストール型番を手配する場合、N8103-253 480GB OS ブート専用 SSD ボード (RAID 1, HS)を必ず手配してください。

5.4.2 24x 2.5 型ドライブモデルの構成(NVMe x1/SAS/SATA)用 RAID コントローラ

分類	製品名称/概要	型名	希望小売価格
OCP スロット型 最大 1 個搭載可能	RAID コントローラ(MR, RAID 0/1, OCP) Broadcom MegaRAID, RAID 0/1/10, キャッシュメモリなし, 内部 16 ポート(2x8 コネクタ), PCIe 4.0(x8), PCIe4.0 x1 16Gb/s, SAS 12Gb/s, SATA 6Gb/s	N8103-248	227,000 円
	RAID コントローラ(MR, 4GB, RAID 0/1/5/6, OCP) Broadcom MegaRAID, RAID 0/1/5/6/10/50/60, 4GB キャッシュ, 内部 8 ポート(1x8 コネクタ), PCIe 4.0(x8), PCIe4.0 x1 16Gb/s, SAS 12Gb/s, SATA 6Gb/s	N8103-249	305,000 円
PCI スロット型 最大 1 個搭載可能	RAID コントローラ(MR, RAID 0/1, PCI) Broadcom MegaRAID, RAID 0/1/10, キャッシュメモリなし, 内部 16 ポート(2x8 コネクタ), PCIe 4.0(x8), PCIe4.0 x1 16Gb/s, SAS 12Gb/s, SATA 6Gb/s	N8103-251	232,000 円
	RAID コントローラ(MR, 8GB, RAID 0/1/5/6, PCI) Broadcom MegaRAID, RAID 0/1/5/6/10/50/60, 8GB キャッシュ, 内部 16 ポート(2x8 コネクタ), PCIe 4.0(x8), PCIe4.0 x1 16Gb/s, SAS 12Gb/s, SATA 6Gb/s	N8103-252	458,000 円
フラッシュバックアップ 最大 1 個搭載可能	フラッシュバックアップユニット N8103-249/-250/-252 RAID コントローラを選択した場合、手配必須。 補足事項: - K410-513(00)を必ず手配してください(最大 1 個まで)。	N8103-218	78,000 円
	増設バッテリー用ケーブル フラッシュバックアップ用ケーブル	K410-513(00)	5,000 円

補足事項:

- 工場出荷時の RAID 構成については、「**工場出荷時の RAID 構成の既定値**」を参照ください。
- VMware vSAN(OSA)利用時、vSAN データストアとして使用できる内蔵ドライブは SAS/SATA HDD/SSD のみです。NVMe SSD は vSAN データストアとして利用できません。
- RAID コントローラのキャッシュメモリ初期設定は、N8103-249/250/252 の場合 Write Back の設定で出荷します。

5.5 RAID 構成選択: 8x3.5 型ドライブモデル

5.5.1.1. RAID コントローラ接続構成

OCP RAID: OCP スロット型 RAID コントローラ, PCI RAID: PCI スロット型 RAID コントローラ

搭載するドライブケース	構成パターン	RAID カード 必要枚数	接続先パターン	ディスク搭載 可能台数	OS プリイン
8x 3.5 型標準ケース	1	1	N8103-248: OCP RAID 16port	SAS/SATA HDD: 8 台(フロント,3.5 型)	○
	2	1	N8103-249: OCP RAID 8port	SAS/SATA HDD: 8 台(フロント,3.5 型)	○
	3	1	N8103-250: OCP RAID 16port	SAS/SATA HDD: 8 台(フロント,3.5 型)	○
8x 3.5 型標準ケース + N8154-193 2x2.5 型ドライブケース (U.3 NVMe x4/SAS/SATA)	4	1	N8103-248: OCP RAID 16port	SAS/SATA HDD: 8 台(フロント,3.5 型) + NVMe/SAS/SATA HDD/SSD: 2 台(フロント,2.5 型)	△
	5	1	N8103-250: OCP RAID 16port	SAS/SATA HDD: 8 台(フロント,3.5 型) + NVMe/SAS/SATA HDD/SSD: 2 台(フロント,2.5 型)	△

○: OS プリイン可能

△: OS プリインストールには N8103-253 480GB OS ブート専用 SSD ボード (RAID 1, HS)の手配必須

補足事項:

- 工場出荷時に RAID 設定する場合、搭載する内蔵ドライブの型番は 1 種類に揃えてください。また増設ドライブケースは搭載不可になります。
- 工場出荷時に OS プリインストール型番を手配する場合、搭載する内蔵ドライブの型番は 1 種類にそろえてください。また増設ドライブケースは搭載不可になります。
- 上記の表に記載されたディスク搭載可能台数は BTO 組みみ出荷時に搭載可能なディスクの最大値になります。「内蔵ドライブ・RAID 構築早見表」に記載された搭載可能ディスク台数を満たすためには、追加のドライブケースと RAID コントローラを単体手配してください。

5.5.2 8x3.5 型ドライブモデル用 RAID コントローラ

分類	製品名称/概要	型名	希望小売価格
OCP スロット型 最大 1 個搭載可能	RAID コントローラ(MR, RAID 0/1, OCP) Broadcom MegaRAID, RAID 0/1/10, キャッシュメモリ なし, 内部 16 ポート(2x8 コネクタ), PCIe 4.0(x8), PCIe4.0 x1 16Gb/s, SAS 12Gb/s, SATA 6Gb/s	N8103-248	227,000 円
	RAID コントローラ(MR, 4GB, RAID 0/1/5/6, OCP) Broadcom MegaRAID, RAID 0/1/5/6/10/50/60, 4GB キ ャッシュ, 内部 8 ポート(1x8 コネクタ), PCIe 4.0(x8), PCIe4.0 x1 16Gb/s, SAS 12Gb/s, SATA 6Gb/s	N8103-249	305,000 円
	RAID コントローラ(MR, 8GB, RAID 0/1/5/6, OCP) Broadcom MegaRAID, RAID 0/1/5/6/10/50/60, 8GB キ ャッシュ, 内部 16 ポート(2x8 コネクタ), PCIe 4.0(x8), PCIe4.0 x1 16Gb/s, SAS 12Gb/s, SATA 6Gb/s	N8103-250	436,000 円
フラッシュバックアップ 最大 1 個搭載可能	フラッシュバックアップユニット N8103-249/-250/-252 RAID コントローラを選択した場 合、手配必須。 補足事項: - K410-513(00)を必ず手配してください(最大 1 個まで)。	N8103-218	78,000 円
	増設バッテリー用ケーブル フラッシュバックアップ用ケーブル	K410-513(00)	5,000 円

補足事項:

- 工場出荷時の RAID 構成については、「工場出荷時の RAID 構成の既定値」を参照ください。
- VMware vSAN(OSA)利用時、vSAN データストアとして使用できる内蔵ドライブは SAS/SATA HDD/SSD のみです。NVMe SSD は vSAN データストアとして利用できません。

- N8103-252 RAID コントローラ(MR, 8GB, RAID 0/1/5/6, PCI)は N8154-193 2x2.5 型ドライブケージ(U.3 NVMe x4/SAS/SATA)を単品手配する場合にその接続先としてサポートします。搭載可能な内蔵ドライブは NVMe/SAS/SATA HDD/SSD になります。
- RAID コントローラのキャッシュメモリ初期設定は、N8103-249/250/252 の場合 Write Back の設定で出荷します。

5.6 RAID 構成選択: 12x3.5 型ドライブモデル

5.6.1.1. RAID コントローラ接続構成

OCP RAID: OCP スロット型 RAID コントローラ, PCI RAID: PCI スロット型 RAID コントローラ

搭載するドライブケージ	構成パターン	RAID カード 必要枚数	接続先パターン	ディスク搭載 可能台数	OS プリイン
12x 3.5 型標準ケージ	1	1	N8103-248: OCP RAID 16port	SAS/SATA HDD: 12 台(フロント,3.5 型)	○
	2	1	N8103-250: OCP RAID 16port	SAS/SATA HDD: 12 台(フロント,3.5 型)	○

○: OS プリイン可能

補足事項:

- 工場出荷時に RAID 設定する場合、搭載する内蔵ドライブの型番は 1 種類に揃えてください。
- 工場出荷時に OS プリインストール型番を手配する場合、搭載する内蔵ドライブの型番は 1 種類にそろえてください。

5.6.2 12x 3.5 型ドライブモデルの構成用 RAID コントローラ

分類	製品名称/概要	型名	希望小売価格
OCP スロット型 最大 1 個搭載可能	RAID コントローラ(MR, RAID 0/1, OCP) Broadcom MegaRAID, RAID 0/1/10, キャッシュメモリなし, 内部 16 ポート(2x8 コネクタ), PCIe 4.0(x8), PCIe4.0 x1 16Gb/s, SAS 12Gb/s, SATA 6Gb/s	N8103-248	227,000 円
	RAID コントローラ(MR, 8GB, RAID 0/1/5/6, OCP) Broadcom MegaRAID, RAID 0/1/5/6/10/50/60, 8GB キャッシュ, 内部 16 ポート(2x8 コネクタ), PCIe 4.0(x8), PCIe4.0 x1 16Gb/s, SAS 12Gb/s, SATA 6Gb/s	N8103-250	436,000 円
フラッシュバックアップ 最大 1 個搭載可能	フラッシュバックアップユニット N8103-249/-250/-252 RAID コントローラを選択した場合、手配必須。 補足事項: - K410-513(00)を必ず手配してください(最大 1 個まで)。	N8103-218	78,000 円
	増設バッテリー用ケーブル フラッシュバックアップ用ケーブル	K410-513(00)	5,000 円

補足事項:

- 工場出荷時の RAID 構成については、「[工場出荷時の RAID 構成の既定値](#)」を参照ください。
- VMware vSAN(OVA)利用時、vSAN データストアとして使用できる内蔵ドライブは SAS/SATA HDD/SSD のみです。NVMe SSD は vSAN データストアとして利用できません。
- RAID コントローラのキャッシュメモリ初期設定は、N8103-249/250/252 の場合 Write Back の設定で出荷します。

5.7 内蔵ドライブ選択

※現在、部材供給の逼迫の影響により、製造ベンダからの SSD の調達が非常に困難な状況となっております。この影響を受け、SSD の単体出荷品につきましては、納期が大幅に長期化しており、現時点では納期のご回答ができない状況です。したがって、誠に恐れ入りますが、当面の間は組込み出荷にて SSD を手配していただくようご検討ください。

供給状況が改善し次第、改めてご案内いたしますので、何卒ご理解賜りますようお願い申し上げます。

5.7.1 2.5 型 SATA ディスクドライブ

分類	製品名称	容量	インターフェース	セクタ対応	カテゴリ ^{*1}	ホットスワップ対応	型名	希望小売価格
内蔵ドライブ (SSD)	増設用 2.5 型 480GB SATA RI SSD	480GB	SATA 6Gb/s	512e	RI	✓	N8150-1826	351,000 円
	増設用 2.5 型 960GB SATA RI SSD	960GB	SATA 6Gb/s	512e	RI	✓	N8150-1827	539,000 円
	増設用 2.5 型 1.92TB SATA RI SSD	1.92TB	SATA 6Gb/s	512e	RI	✓	N8150-1828	1,064,000 円
	増設用 2.5 型 3.84TB SATA RI SSD	3.84TB	SATA 6Gb/s	512e	RI	✓	N8150-1829	2,126,000 円
	増設用 2.5 型 7.68TB SATA RI SSD	7.68TB	SATA 6Gb/s	512e	RI	✓	N8150-1830	4,243,000 円
	増設用 2.5 型 480GB SATA VE SSD	480GB	SATA 6Gb/s	512e	VE	✓	N8150-1822	391,000 円
	増設用 2.5 型 960GB SATA VE SSD	960GB	SATA 6Gb/s	512e	VE	✓	N8150-1823	725,000 円
	増設用 2.5 型 1.92TB SATA VE SSD	1.92TB	SATA 6Gb/s	512e	VE	✓	N8150-1824	1,437,000 円

*1: RI : Read Intensive, VE : Value Endurance

補足事項:

- RAID 構築を行う場合、同一 RAID グループ(ディスクアレイ)内は同一容量/同一種類/同一回転数/同一寿命区分の内蔵ドライブを手配してください。
- 大容量ドライブにて RAID を構築する場合、障害復旧時に長時間のリビルドが必要です。その間冗長性が失われますので、より信頼性を高めるためにもドライブ 2 台の障害に対応する RAID 6 あるいは RAID 60 でのご利用を推奨します。
- SSD の保証期間は規定された書換え寿命に達するまで、または、添付された保証書に定める保証期間までとなります。書換え寿命については、MegaRAID Storage Administrator 等で定期的に確認してください。

5.7.2 2.5 型 SAS ディスクドライブ

分類	製品名称	容量	インターフェース	セクタ対応	回転数 (rpm)	ホットスワップ対応	型名	希望小売価格
内蔵ドライブ (HDD)	増設用 2.5 型 300GB SAS 10k HDD	300GB	SAS 12Gb/s	512n	10K	✓	N8150-635	80,000 円
	増設用 2.5 型 600GB SAS 10k HDD	600GB	SAS 12Gb/s	512n	10K	✓	N8150-652	150,000 円
	増設用 2.5 型 1.2TB SAS 10k HDD	1.2TB	SAS 12Gb/s	512n	10K	✓	N8150-636	242,000 円
	増設用 2.5 型 1.8TB SAS 10k HDD	1.8TB	SAS 12Gb/s	512e	10K	✓	N8150-653	357,000 円
	増設用 2.5 型 2.4TB SAS 10k HDD	2.4TB	SAS 12Gb/s	512e	10K	✓	N8150-637	444,000 円

分類	製品名称	容量	インターフェース	セクタ対応	カテゴリ ^{*1}	ホットスワップ対応	型名	希望小売価格
内蔵ドライブ (SSD)	増設用 2.5 型 800GB SAS VE SSD 【2026/3/2 受注停止】	800GB	24G SAS (SAS-4)	512e	VE	✓	N8150-1851	(販売終了)
	増設用 2.5 型 1.6TB SAS VE SSD	1.6TB	24G SAS (SAS-4)	512e	VE	✓	N8150-1852	2,260,000 円

増設用 2.5 型 3.2TB SAS VE SSD	3.2TB	24G SAS (SAS-4)	512e	VE	✓	N8150-1853	3,594,000 円
増設用 2.5 型 3.84TB SAS RI SSD	3.84TB	24G SAS (SAS-4)	512e	RI	✓	N8150-1876	2,764,000 円
増設用 2.5 型 7.68TB SAS RI SSD	7.68TB	24G SAS (SAS-4)	512e	RI	✓	N8150-1856	4,816,000 円

*1: RI : Read Intensive, VE : Value Endurance

補足事項:

- RAID 構築を行う場合、同一 RAID グループ(ディスクアレイ)内は同一容量/同一種類/同一回転数の内蔵ドライブを手配してください。
- 大容量ドライブにて RAID を構築する場合、障害復旧時に長時間のリビルドが必要です。その間冗長性が失われますので、より信頼性を高めるためにもドライブ 2 台の障害に対応する RAID 6 あるいは RAID 60 でのご利用を推奨します。

5.7.3 2.5 型 NVMe ディスクドライブ

	製品名称	容量	インターフェース	セクタ対応	カテゴリ ^{*1}	ホットスワップ対応	型名	希望小売価格
内蔵ドライブ (SSD)	増設用 2.5 型 1.92TB U.3 NVMe RI SSD	1.92TB	PCIe 4.0 16Gb/s	512e	RI	✓	N8150-1866	1,064,000 円
	増設用 2.5 型 3.84TB U.3 NVMe RI SSD	3.84TB	PCIe 4.0 16Gb/s	512e	RI	✓	N8150-1867	2,126,000 円
	増設用 2.5 型 7.68TB U.3 NVMe RI SSD	7.68TB	PCIe 4.0 16Gb/s	512e	RI	✓	N8150-1868	4,243,000 円
	増設用 2.5 型 1.6TB U.3 NVMe VE SSD	1.6TB	PCIe 4.0 16Gb/s	512e	VE	✓	N8150-1869	1,532,000 円
	増設用 2.5 型 3.2TB U.3 NVMe VE SSD	3.2TB	PCIe 4.0 16Gb/s	512e	VE	✓	N8150-1870	2,260,000 円
	増設用 2.5 型 1.6TB U.3 NVMe MU SSD	1.6TB	PCIe 4.0 16Gb/s	512e	MU(VE)		N8150-1871	1,532,000 円
	増設用 2.5 型 3.2TB U.3 NVMe MU SSD	3.2TB	PCIe 4.0 16Gb/s	512e	MU(VE)		N8150-1872	2,260,000 円
	増設用 2.5 型 6.4TB U.3 NVMe MU SSD	6.4TB	PCIe 4.0 16Gb/s	512e	MU(VE)		N8150-1873	4,045,000 円

*1: RI : Read Intensive, VE : Value Endurance, MU : Mixed Use

補足事項:

- RAID 構築を行う場合、同一 RAID グループ(ディスクアレイ)内は同一容量/同一種類/同一回転数の内蔵ドライブを手配してください。
- 大容量ドライブにて RAID を構築する場合、障害復旧時に長時間のリビルドが必要です。その間冗長性が失われますので、より信頼性を高めるためにもドライブ 2 台の障害に対応する RAID 6 あるいは RAID 60 でのご利用を推奨します。
- VMware vSAN(OSA)利用時、RAID コントローラ配下の NVMe SSD は vSAN データストアとして利用できません。vSAN データストア用途の場合は、SAS/SATA HDD/SSD もしくは CPU 直結接続の NVMe SSD を選択してください。
- VMware vSAN(ESA)では、N8150-1871, N8150-1872, N8150-1873 を選択してください。VMware vSAN(ESA)ではホットスワップ不可となります。また NEC 個別対応となりますので、NEC 営業窓口にお問い合わせください。
- N8150-1871 増設用 2.5 型 1.6TB U.3 NVMe MU SSD, N8150-1872 増設用 2.5 型 3.2TB U.3 NVMe MU SSD, N8150-1873 増設用 2.5 型 6.4TB U.3 NVMe MU SSD を搭載する場合は、NEC 販売店または NEC 営業までご相談ください。
- N8150-1871 増設用 2.5 型 1.6TB U.3 NVMe MU SSD, N8150-1872 増設用 2.5 型 3.2TB U.3 NVMe MU SSD, N8150-1873 増設用 2.5 型 6.4TB U.3 NVMe MU SSD は CPU 直結接続配下でのみサポートします。RAID コントローラ接続配下は非サポートです。

5.7.4 3.5 型 SATA ディスクドライブ

分類	製品名称	容量	インターフェース	セクタ対応	回転数 (rpm)	ホットスワップ対応	型名	希望小売価格
内蔵ドライブ (HDD)	増設用 1TB HDD	1TB	SATA 6Gb/s	512n	7.2K	✓	N8150-565	99,000 円
	増設用 2TB HDD	2TB	SATA 6Gb/s	512n	7.2K	✓	N8150-566	113,000 円
	増設用 4TB HDD	4TB	SATA 6Gb/s	512n	7.2K	✓	N8150-568	187,000 円
	増設用 8TB HDD	8TB	SATA 6Gb/s	512e	7.2K	✓	N8150-570	339,000 円
	増設用 12TB HDD	12TB	SATA 6Gb/s	512e	7.2K	✓	N8150-588	481,000 円

増設用 3.5 型 16TB SATA HDD	16TB	SATA 6Gb/s	512e	7.2K	✓	N8150-658	616,000 円
増設用 3.5 型 20TB SATA HDD	20TB	SATA 6Gb/s	512e	7.2K	✓	N8150-657	767,000 円

補足事項:

- RAID 構築を行う場合、同一 RAID グループ(ディスクアレイ)内は同一容量/同一種類/同一回転数の内蔵ドライブを手配してください。
- 大容量ドライブにて RAID を構築する場合、障害復旧時に長時間のリビルドが必要です。その間冗長性が失われますので、より信頼性を高めるためにもドライブ 2 台の障害に対応する RAID 6 あるいは RAID 60 でのご利用を推奨します。

5.7.5 3.5 型 SAS ディスクドライブ

分類	製品名称	容量	インターフェース	セクタ対応	回転数 (rpm)	ホットスワップ対応	型名	希望小売価格
内蔵ドライブ (HDD)	増設用 8TB HDD	8TB	SAS 12Gb/s	512e	7.2K	✓	N8150-573 ^{*1}	329,000 円
	増設用 12TB HDD	12TB	SAS 12Gb/s	512e	7.2K	✓	N8150-590 ^{*1}	477,000 円

*1: 本製品は個別調達のため、納品まで約 1~3 か月程度かかります。

補足事項:

- RAID 構築を行う場合、同一 RAID グループ(ディスクアレイ)内は同一容量/同一種類/同一回転数の内蔵ドライブを手配してください。
- 大容量ドライブにて RAID を構築する場合、障害復旧時に長時間のリビルドが必要です。その間冗長性が失われますので、より信頼性を高めるためにもドライブ 2 台の障害に対応する RAID 6 あるいは RAID 60 でのご利用を推奨します。
- ニアライン SAS HDD(7.2Krpm)は、I/F に SAS プロトコルを採用することで最大転送速度、エラーリカバリ処理能力およびエラーステータス情報は SAS-HDD(10Krpm)相当となりますが、ディスクの性能および寿命は、SATA HDD(7.2Krpm)相当になります。

5.7.6 OS ブートデバイス

分類	製品名称/概要	型名	希望小売価格
専用スロット	M.2 NVMe SSD 480GB OS ブート専用 SSD ボード (RAID 1, HS) OS Boot 用デバイス、PCI カード型、M.2 型 NVMe SSD 480GB Read Intensive を標準で 2 台搭載、RAID1 ミラーリング動作、ホットスワップ対応	N8103-253	718,000 円
ケーブル	2U 用 OS ブートデバイス接続ケーブル(リア) OS ブートデバイスを内部専用スロットに搭載する場合に SlimSAS と接続するためのケーブル	K410-571(00)	14,000 円
ホットスワップ対応	製造指示(OS ブートデバイスホットスワップ対応) 専用スロットに搭載される OS ブートデバイスを、ホットスワップ可能にするための型番。 通常は専用スロットにセキュリティカバーが付属される	NESV16-073	1,000 円

補足事項:

- N8103-253 480GB OS ブート専用 SSD ボード (RAID 1, HS)を手配し、ブリーインストール OS を選択した場合、OS インストール先は 480GB OS ブート専用 SSD ボード (RAID 1) になります。
- N8181-209 高性能ファンを必ず手配してください。
- N8103-253 480GB OS ブート専用 SSD ボード (RAID 1, HS)は 1 枚のみ搭載可能です。2 枚以上の搭載はできません。
- N8103-253 480GB OS ブート専用 SSD ボード (RAID 1, HS)とその他の内蔵ドライブを手配する場合、工場出荷時に RAID コントローラ配下の内蔵ドライブは RAID 構築できないため、サーバ運用前に、RAID 構築を実施いただいた後、運用を開始してください。
- Windows OS をブリーインストールする場合、Cドライブのパーティションは N8103-253 480GB OS ブート専用 SSD ボード (RAID 1)の全領域となります。
- VMware ESXi では、ブート領域としてのみ利用できます。VMFS(データストア)保存領域としては使用できません。
- N8100-3035Y Express5800/R120k-2M 8x2.5 型ドライブモデル(U.3 NVMe x4)選択時、増設ドライブケース 1, 2, 3 すべてにケースを搭載し、210W 以上の CPU を搭載した場合は、N8103-253 480GB OS ブート専用 SSD ボード (RAID 1, HS)は搭載できません。
- N8100-3036Y Express5800/R120k-2M 24x2.5 型ドライブモデル(U.3 NVMe x1/SAS/SATA)選択時、210W 以上の CPU を搭載した場合は、N8103-253 480GB OS ブート専用 SSD ボード (RAID 1, HS)は搭載できません。
- N8100-3037Y Express5800/R120k-2M 8x3.5 型ドライブモデル選択時、210W 以上の CPU を搭載した場合は、N8103-253 480GB OS ブート専用 SSD ボード (RAID 1, HS)は搭載できません。

- N8100-3038Y Express5800/R120k-2M 12x3.5 型ドライブモデル選択時、N8103-253 480GB OS ブート専用 SSD ボード (RAID 1, HS)は搭載できません。

6 光ディスクドライブ

内蔵/外付含め 1 台まで接続可能

分類	製品名称/概要	型名	希望小売価格
内蔵 DVD ドライブケース	2U 内蔵 DVD ドライブ増設キット 8x3.5 型ドライブモデルに内蔵 DVD ドライブを搭載するための増設キット	N8117-28	11,000 円
	2U 内蔵 DVD ドライブ増設キット 8x2.5 型ドライブモデルに内蔵 DVD ドライブを搭載するための増設キット(増設ドライブケース 1 のみ搭載可能) 2x USB2.0 Port 付き 2x2.5 型ドライブケース(N8154-192)を 1 台搭載可能	N8154-195	15,000 円
内蔵 DVD ドライブ	内蔵 DVD-ROM ドライブ 薄型 DVD-ROM ドライブ, USB 接続 補足事項: K410-569(00) 内蔵 DVD ドライブ接続ケーブルを必ず手配してください(最大 1 個まで)	N8151-137	23,000 円
	内蔵 DVD-SuperMULTI ドライブ 薄型 DVD スーパーマルチドライブ, 書き込みソフトウェア同梱, USB 接続 補足事項: K410-569(00) 内蔵 DVD ドライブ接続ケーブルを必ず手配してください(最大 1 個まで)	N8151-138	28,000 円
外付	外付 DVD-ROM ドライブ 薄型 DVD-ROM ドライブ, USB 接続	N8160-102	26,000 円
ケーブル	内蔵 DVD ドライブ接続ケーブル - 内蔵 DVD ドライブ接続用 USB/SATA ケーブル。	K410-569(00)	10,000 円

補足事項:

- N8151-137/-138 内蔵光ディスクドライブは、8x 2.5 型ドライブモデルで N8154-195 2U 内蔵 DVD ドライブ増設キットを増設した場合、もしくは 8x 3.5 型ドライブモデルで N8117-28 2U 内蔵 DVD ドライブ増設キットを増設した場合のみ搭載できます。その他のモデルでサーバ保守および OS インストール等で光ディスクドライブが必要な場合は N8160-102 外付 DVD-ROM ドライブを手配してください。

7 Flash FDD

分類	製品名称/概要	型名	希望小売価格
外付 最大 1 個搭載可能	Flash FDD フロッピーディスクドライブ互換 USB フラッシュメモリ, 容量 1.44 MB, USB 接続	N8160-96	18,000 円

補足事項:

- Flash FDD を複数同時に利用することはできません。
- FDD は標準で搭載していません。必要に応じて Flash FDD を購入してください。Flash FDD の詳細および主な用途については、「Flash FDD 製品概要と利用ケース」の構成ガイドをご参照ください。

8 PCI ライザカード / PCI カード

本装置では最大 3 個ライザカードを搭載でき、1st ライザカードを標準搭載しております。1st ライザカードには PCI カードを 3 枚搭載可能ですが、PCI カードを 4 枚以上搭載する場合は 2nd ライザカードや 3rd ライザカードを手配してください。リアにディスクを搭載する場合はライザカードの代わりにリアディスクケースを手配してください。

本体 PCI スロットへの搭載条件についてはリファレンス「[搭載可能スロット一覧](#)」をご参照ください。

リアイメージ(PCI ライザのみの場合)

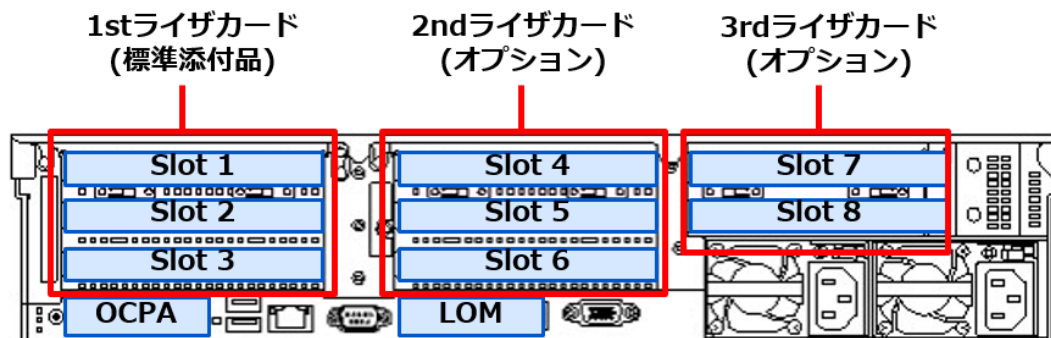

8.1 PCI ライザカード

8.1.1 1st ライザカード

1st ライザカード早見表

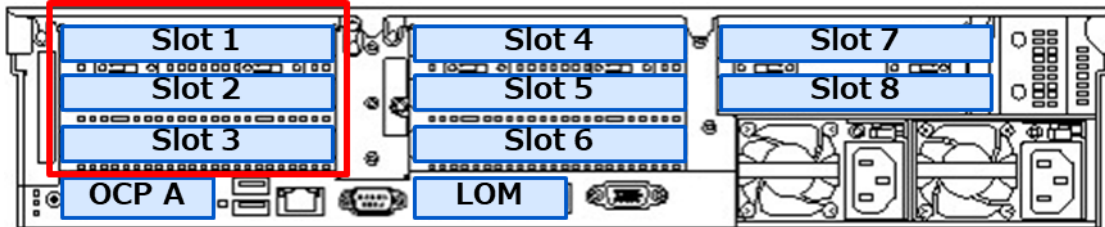

標準 1/最大 1

製品名称/概要	PCI ライザ概略図	型名	希望小売価格
1st ライザカード(3xPCI) PCI スロット: 1x PCIe 5.0(x16) + 2x PCIe 5.0(x8)		(標準添付品)	-
1st ライザカード(3xPCI + 1xGPU 搭載キット) PCI スロット: 3x PCIe 5.0(x16) GPU 電源コネクタ 補足事項: - K410-583(00)を2つ必ず手配してください - NESV16-063 製造指示(x16 カード接続対応)を必ず手配してください(最大1個まで)。		N8116-112	29,000 円
1st ライザカード接続ケーブル 1st ライザカードの Port1-2 と MB の Port 1-2 を接続するためのケーブル		K410-583(00)	17,000 円
製造指示(x16 カード接続対応) 1st ライザカードのスロットのレーン数を x16 にして出荷するオプション		NESV16-063	1,000 円

補足事項:

- NVMe ドライブ CPU 直結接続 8 台構成 1st CPU 側、NVMe ドライブ CPU 直結接続 16 台構成の場合、N8116-112 1st ライザカード (3xPCI + 1xGPU 搭載キット)は搭載不可です。

8.1.2 2nd ライザカード

2nd ライザカード早見表

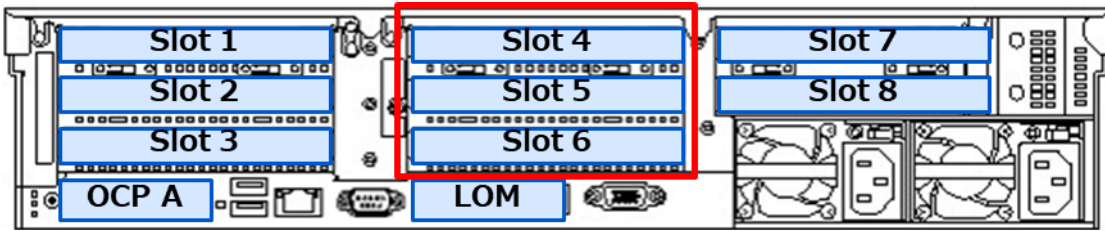

標準 0/最大 1

製品名称/概要	PCI ライザ概略図	型名	希望小売価格
2nd ライザカード(3xPCI + 1xGPU 搭載キット) PCI スロット: 1x PCIe 5.0(x16), 2x PCIe 5.0(x8) GPU 電源コネクタ		N8116-113	29,000 円

補足事項:

- 2nd ライザカードを搭載する場合は、2CPU 構成が必須です。1CPU 構成で 2nd ライザカードを搭載しても PCI カードが使用できません。

8.1.3 3rd ライザカード

3rd ライザカード早見表

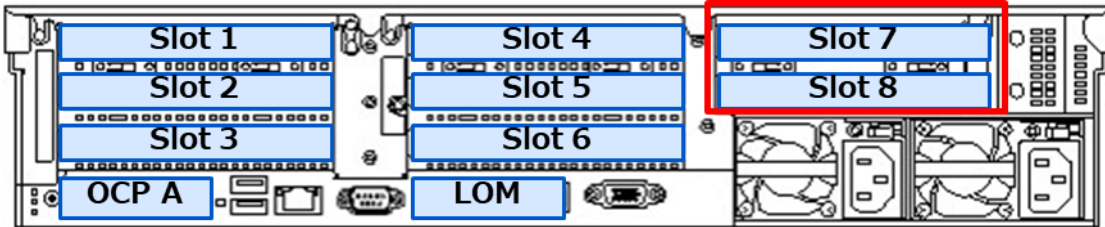

標準 0/最大 1

製品名称/概要	PCI ライザ概略図	型名	希望小売価格
3rd ライザカード(2xPCI) PCI スロット: 2x PCIe 5.0(x16) GPU 電源コネクタ 3rd ライザカードの Port1-4 と MB の Port 7-8, Port9-10 を接続するためのケーブル付		N8116-119	80,000 円

補足事項:

- 3rd ライザカードを搭載する際は 2nd ライザカードを必ず手配してください。
- NVMe ドライブ CPU 直結接続 16 台構成の場合、N8116-119 3rd ライザカードの搭載不可です。
- NESV16-060 製造指示(NVMe ドライブ CPU 直結接続 16 台構成)を選択時、N8116-119 3rd ライザカード(2xPCI)の搭載はできません。

8.2 LOM カード / LAN ボード

分類	製品名称/概要	型名	希望小売価格
LOM カード 必須 (最大 2 台)	1GbE 1000BASE-T 接続 LOM カード(4ch) Broadcom BCM 5719 PCIe 2.0(x4) 対応速度(bps) : 1G/100M/10M 補足事項: ブーツ付き LAN ケーブルは使用できません。	N8104-222	62,000 円
	10GbE 10GBASE-T 接続 LOM カード(2ch) Broadcom BCM 57416 PCIe 3.0(x8) 対応速度(bps) : 10G/1G	N8104-217	118,000 円
	25GbE 10/25GBASE 接続 LOM カード(SFP+ 2ch) Intel E810-XXVADA2 PCIe 4.0(x8) 対応速度(bps) : 25G/10G 補足事項: - 光ファイバケーブルと接続する場合は 1 ポートにつき SFP+/SFP28 モジュール(N8104-189 or N8104-190)を 1 個購入してください(最大 2 個まで)。 - Twinax ケーブルとの接続が可能です。接続検証ケーブルについては、LAN ボードのテクニカルガイドをご参照ください。	N8104-208	152,000 円
	10/25GBASE 接続 LOM カード(SFP+ 2ch) Broadcom BCM 57414 PCIe 3.0(x8) 対応速度(bps) : 25G/10G 補足事項: - 光ファイバケーブルと接続する場合は 1 ポートにつき SFP+/SFP28 モジュール(N8104-189 or N8104-190)を 1 個購入してください(最大 2 個まで)。 - Twinax ケーブルとの接続が可能です。接続検証ケーブルについては、LAN ボードのテクニカルガイドをご参照ください。	N8104-223	113,000 円
	(オプション) SFP+モジュール(10G-SR) SFP+ポートを備えた 10GBASE 接続ボード用 SFP+ モジュール, 1 式 補足事項: - BTO 組込み出荷する場合、本体装置には実装されず、本体装置添付品箱に収めて出荷します。 - 1 つの LOM カード or LAN ボードに N8104-189 と N8104-190 を混在搭載することはできません。 - BTO 組込み出荷の場合、最大 14 式まで手配出来ます。15 式以上手配する場合は、14 式を超える数量分を単体手配としてください。	N8104-189	131,000 円
	SFP28 モジュール(25G-SR) SFP28 ポートを備えた 25GBASE 接続ボード用 SFP28 モジュール, 1 式 補足事項: - 1 つの LOM カード or LAN ボードに N8104-189 と N8104-190 を混在搭載することはできません。 - 単品出荷品です。	N8104-190	384,000 円
ボード	1GbE 1000BASE-T 接続ボード(4ch) Broadcom BCM 5719 PCIe 2.0(x4) 対応速度(bps) : 1G/100M/10M 補足事項: - ブーツ付き LAN ケーブルは使用できません。	N8104-224	54,000 円

分類	製品名称/概要	型名	希望小売価格
10GbE	10GBASE-T 接続ボード(2ch) Broadcom BCM 57416 PCIe 3.0(x8) 対応速度(bps) : 10G/1G	N8104-219	176,000 円
25GbE	10/25GBASE 接続基本ボード(SFP28/ 2ch) Intel E810-XXVADA2 PCIe 4.0(x8) 対応速度(bps) : 25G/10G 補足事項: - 光ファイバケーブルと接続する場合は 1 ポートにつき SFP+/SFP28 モジュール(N8104-189 or N8104-190)を 1 個購入してください(最大 2 個まで)。 - Twinax ケーブルとの接続が可能です。接続検証ケーブルについては、LAN ボードのテクニカルガイドをご参照ください。	N8104-212	227,000 円
	10/25GBASE 接続基本ボード(SFP28/2ch) Broadcom BCM 57414 PCIe 3.0(x8) 対応速度(bps) : 25G/10G 補足事項: - ご使用の際は両方のポートでリンク速度を合わせて下さい。ポートごとに異なるリンク速度を設定して使用することはできません。 例) ポート 0:25Gbps, ポート 1:10Gbps → × ポート 0:25Gbps, ポート 1:25Gbps → ○ - 光ファイバケーブルと接続する場合は 1 ポートにつき SFP+/SFP28 モジュール(N8104-189 or N8104-190)を 1 個購入してください(最大 2 個まで)。 - Twinax ケーブルとの接続が可能です。接続検証ケーブルについては、LAN ボードのテクニカルガイドをご参照ください。	N8104-225	227,000 円
100GbE	100GBASE 接続基本ボード(QSFP28/2ch) Intel E810-CQDA2 PCIe 4.0(x16) 対応速度(bps) : 100G 補足事項: - 光ファイバケーブルと接続する場合は 1 ポートにつき QSFP28 モジュール(N8104-191)を 1 個購入してください(最大 2 個まで)。 - Twinax ケーブルとの接続が可能です。接続検証ケーブルについては、LAN ボードのテクニカルガイドをご参照ください。 - 本製品は 2 ポートともに 100Gb Ethernet に対応しています。 - 1 ポートあたり最大 100Gbps の性能を実現しますが、2 ポートを同時に使用する場合、各ポートの性能はそれぞれ 100Gbps には達しません。 - ネットワーク性能を重視する構成では 1 ポートのみの使用、または、2 ポートを Windows:LBFO の Active-Standby モードでの利用を推奨いたします。 - 複数ポートで同時に 100Gbps の性能が求められる場合は N8104-221 を追加手配してください。	N8104-221	436,000 円
(オプション)	SFP+モジュール(10G-SR) SFP+ポートを備えた 10GBASE 接続ボード用 SFP+モジュール, 1 式 補足事項: - BTO 組込み出荷する場合、本体装置には実装されず、本体装置添付品箱に収めて出荷します。 - 1 つの LOM カード or LAN ボードに N8104-189 と N8104-190 を混在搭載することはできません。 - BTO 組込み出荷の場合、最大 14 式まで手配出来ます。15 式以上手配する場合は、14 式を超える数量分を単体手配としてください。	N8104-189	131,000 円

分類	製品名称/概要	型名	希望小売価格
	SFP28 モジュール(25G-SR) SFP28 ポートを備えた 25GBASE 接続ボード用 SFP28 モジュール, 1 式 補足事項: - 1 つの LOM カード or LAN ボードに N8104-189 と N8104-190 を混在搭載することはできません。 - 単品出荷品です。	N8104-190	384,000 円
	QSFP28 モジュール(100G-SR4) QSFP28 ポートを備えた 100GBASE 接続ボード用 QSFP28 モジュール, 1 式 補足事項: - BTO 組込み出荷する場合、本体装置には実装されず、本体装置添付品箱に収めて出荷します。	N8104-191	762,000 円
ケーブル 必須 (最大 1 台)	OCP カード接続ケーブル(1st CPU 側) OCP B と Port 12 を接続するケーブル	K410-570(00)	14,000 円

補足事項:

- LOM カードは必須選択品です。
- LOM カードを利用する際は、K410-570(00)を必ず手配してください。
- N8104-212 10/25GBASE 接続基本ボード(SFP28/ 2ch)または N8104-225 10/25GBASE 接続基本ボード(SFP28/2ch)を手配する際には、必ず N8181-208 標準ファン(増設用)または N8181-209 高性能ファンを手配してください。
- N8104-221 100GBASE 接続基本ボード(QSFP28/2ch)を手配する際には、必ず N8181-209 高性能ファンを手配してください。
- 8x 2.5 型ドライブモデル(U.3 NVMe x1/SAS/SATA)を選択し、300W 以上の CPU を搭載する場合かつ N8104-221 100GBASE 接続基本ボード(QSFP28/2ch)を搭載する場合には、ドライブケージは 1 台まで搭載可能です。
- 24x 2.5 型ドライブモデル(U.3 NVMe x1/SAS/SATA)を選択し、300W 以上の CPU を搭載する場合には、N8104-221 100GBASE 接続基本ボード(QSFP28/2ch)は搭載できません。
- 8x3.5 型ドライブモデルを選択し、300W 以上の CPU を搭載する場合かつ N8104-221 100GBASE 接続基本ボード(QSFP28/2ch)を搭載する場合には、N8116-113 2nd ライザカード(3xPCI + 1xGPU 搭載キット)を手配してください。
- 12x3.5 型ドライブモデルを選択し、N8104-221 100GBASE 接続基本ボード(QSFP28/2ch)を搭載する場合には、N8116-113 2nd ライザカード(3xPCI + 1xGPU 搭載キット)を手配してください。
- VMware ESXi を使用する場合は、LOM カード / LAN ボードの制限があります。下記表の全ての制限を満たした構成で手配ください(本構成ガイド公開時点の制限)。Broadcom 社より制限が予告なく変更されることがありますので、下記 Broadcom 社の Web サイトにて最新状況を確認することを推奨します。
<https://configmax.broadcom.com/>

条件 番号	型番	製品名	LOM カード / LAN ボード制限
			ESXi 8.0/ESX 9.0
1	N8104-222	1000BASE-T 接続 LOM カード(4ch)	ポート数の合計は 32 ポートまで可能。 ただし、10Gbps 以上をサポートする LOM ボード・LAN カードと混載する場合は 16 ポートまで。
	N8104-224	1000BASE-T 接続ボード(4ch)	
2	N8104-217	10GBASE-T 接続 LOM カード(2ch)	ポート数の合計は 16 ポートまで可能
	N8104-219	10GBASE-T 接続ボード(2ch)	
	N8104-223	10/25GBASE 接続 LOM カード(SFP+ 2ch)	
	N8104-225	10/25GBASE 接続基本ボード(SFP28/2ch)	
3	N8104-208	10/25GBASE 接続 LOM カード(SFP+ 2ch)	ポート数が合計は 8 ポートまで可能※
	N8104-212	10/25GBASE 接続基本ボード(SFP28/2ch)	

※ N8104-217/219/223/225 と N8104-208/212 を混載した場合、ポート数の合計は 16 ポートまで可能ですが、N8104-208/212 は合計 8 ポートまでになります。残りのポートは、N8104-208/212 以外で構成してください。

チーミング機能 (Teaming 機能/Bonding 機能)

Express サーバでは、動作 OS に応じたチーミング機能を有します。本機能により、複数のネットワークインタフェースを単一の仮想ネットワークインタフェースとして扱い、その仮想インタフェースにおいて回線二重化機能およびロードバランス機能を実現し、耐障害性の向上やネットワーク負荷分散を提供します。

サポートするネットワークインタフェースと OS の組合せについては下表をご参照ください。

ネットワークインタフェース	チーム	対応 OS
N8104-222/-224 (1000BASE 系)	<ul style="list-style-type: none"> ・1 チームあたり 4 ポートまで ・左記ネットワークインタフェース間で組み合わせ可能 	Windows Server 2022 Windows Server 2025 Red Hat Enterprise Linux 9 VMware ESXi 8.0 update3 以降 VMware ESX 9.0
N8104-217/-219 (10GBASE 系)	<ul style="list-style-type: none"> ・1 チームあたり 4 ポートまで ・左記ネットワークインタフェース間で組み合わせ可能 	Windows Server 2022 Windows Server 2025 Red Hat Enterprise Linux 9 VMware ESXi 8.0 update3 以降 VMware ESX 9.0
N8104-208/-212 (25GBASE 系)	<ul style="list-style-type: none"> ・1 チームあたり 4 ポートまで ・左記ネットワークインタフェース間で組み合わせ可能 	Windows Server 2022 Windows Server 2025 Red Hat Enterprise Linux 9 VMware ESXi 8.0 update3 以降 VMware ESX 9.0
N8104-223/-225 (25GBASE 系)	<ul style="list-style-type: none"> ・1 チームあたり 4 ポートまで ・左記ネットワークインタフェース間で組み合わせ可能 	Windows Server 2022 Windows Server 2025 Red Hat Enterprise Linux 9 VMware ESXi 8.0 update3 以降 VMware ESX 9.0
N8104-221 (100GBASE 系)	<ul style="list-style-type: none"> ・1 チームあたり 4 ポートまで ・左記ネットワークインタフェース間で組み合わせ可能 	Windows Server 2022 Windows Server 2025

補足事項:

- Linux サービスセット(Red Hat Enterprise Linux)は Bonding 機能のみサポートします。
- 10GBASE の Bonding 機能は mode1(active-backup)および mode4(802.3ad)について対応可能です。その他のモードは個別対応となります。NEC 営業窓口または NEC ファーストコンタクトセンタまでお問い合わせください。
- 1000BASE のチーミング、10GBASE のチーミング、25GBASE のチーミング、100GBASE のチーミングを 1 システム内で混在させることは可能です。Windows Server 2022/2025 の場合は、1 システムあたり最大 5 チームまでです。ただし異なるベンダのネットワークインタフェース同士のチーミングは非サポートです。
- Windows Server の Teaming 機能には Switch Embedded Teaming(SET)も含まれます。

LOM カード/ LAN ボード対応機能一覧

型番ごとにサポートしている機能が異なります。以下を参照した上で、必要な機能に応じた型番を手配してください。

区分	型番	品名	WOL	PXE	Jumbo フレーム	RDMA (iWARP)
LOM カード	N8104-222	1000BASE-T 接続 LOM カード(4ch)	○	○	○	×
	N8104-217	10GBASE-T 接続 LOM カード(2ch)	○	○	○	×
	N8104-208	10/25GBASE 接続 LOM カード(SFP+ 2ch)	○	○	○	×
	N8104-223	10/25GBASE 接続 LOM カード(SFP+ 2ch)	○	○	○	×
LAN ボード	N8104-224	1000BASE-T 接続ボード(4ch)	×	○	○	×
	N8104-219	10GBASE-T 接続ボード(2ch)	×	○	○	×
	N8104-212	10/25GBASE 接続基本ボード(SFP28/2ch)	×	○	○	○*1
	N8104-225	10/25GBASE 接続基本ボード(SFP28/2ch)	×	○	○	×
	N8104-221	100GBASE 接続基本ボード(QSFP28/2ch)	×	○	○	×

補足事項:

- (*1)Windows Server 2025 のみサポートしています。その他の OS では未サポートです。

iSCSI 接続

iStorage シリーズとの iSCSI 接続については「外付オプション」の構成ガイドおよび iStorage サイト、クラスタ構成については CLUSTERPRO サイトを参照ください。

接続可能な Dell EMC ストレージ機種、NetApp ストレージ機種は、NEC 営業へお問い合わせください。

なお Express5800/100 シリーズへの iSCSI 接続をサポート可能な EMC/NetApp ストレージは、NEC が保守を行うものに限られます。

iSCSI 接続が可能な LAN ボードとサポート OS の組合せは下表をご参照ください。

ネットワークインタフェース		サポート OS
10GbE (10GBASE-SR)	N8104-212	Windows Server 2022/2025 Red Hat Enterprise Linux 9 VMware ESXi 8.0 Update3 以降
10GbE (10GBASE-T)	N8104-219	Windows Server 2022/2025 Red Hat Enterprise Linux 9 VMware ESXi 8.0 Update3 以降
25GbE	N8104-212	Windows Server 2022/2025 Red Hat Enterprise Linux 9 VMware ESXi 8.0 Update3 以降

補足事項:

- iSCSI 接続をサポートするオプション LAN ボードや、最新サポート OS 状況については、弊社営業までお問い合わせください
- iStorage シリーズでのサポートデバイスおよびサポート OS についての詳細は iStorage サイトをご参照ください。
- チーミング機能(Teaming 機能/Bonding 機能)による仮想ネットワークインタフェースで、iSCSI 機能を利用することはできません。

8.3 外付ストレージ接続用コントローラ

8.3.1 Fibre Channel / SAS コントローラ

外付テープ装置、デバイス増設ユニット、iStorage シリーズとの接続に使用します。接続する装置により使用可能なコントローラが異なります。各装置との接続については「外付オプション」の構成ガイドをご参照ください。

ストレージ対応早見表

サポート OS	対応ストレージ	32Gb/s FC 接続	64Gb/s FC 接続	12Gb/s SAS 接続
		N8190-173/174 (QLogic)	N8190-180 (QLogic)	N8103-E241 N8103-241
WS2022	iStorage V	○	○	-
	iStorage T	○	-	○
	LTO + デバ	-	-	○
	LTO 集合型	-	-	○
WS2025	iStorage V	○	○	-
	iStorage T	○	-	○
	LTO + デバ	-	-	○
	LTO 集合型	-	-	○
RHEL9 (RHEL9.6 以降)	iStorage V	○	○	-
	iStorage T	○	-	○
	LTO + デバ	-	-	○
	LTO 集合型	-	-	○
ESXi8.0 (ESXi8.0u3 以降)	iStorage V	○	○	-
ESX9.0	iStorage V	○	○	-

○: サポート -: 非サポート LTO + デバ: 内蔵 LTO ドライブとデバイス増設ユニット[N8141-69/N8141-95]の構成

補足事項:

- VMware ESXi で iStorage T, LTO ドライブ構成は非サポートです。
- iStorage シリーズでのサポートデバイスおよびサポート OS についての詳細は iStorage サイトをご参照ください。
- 早見表はデータ接続のサポート可否を示します。SAN ブートについては SAN ブート導入ガイド(サポート情報[PC サーバ]内)をご参照ください。
- 接続可能なストレージ機種およびストレージのサポート OS は弊社営業へお問い合わせください。
- 他社製ストレージまたは他社製スイッチを接続する場合には個別対応となります。NEC 営業窓口または NEC ファーストコンタクトセンターまでお問い合わせください。

分類		製品名称/概要	型名	希望小売価格
Fibre Channel	32Gb/s	Fibre Channel コントローラ (1ch) Cavium QLogic, QLE2770 32Gb/s, Optical, PCIe 4.0(x8)	N8190-173	359,000 円
		Fibre Channel コントローラ (2ch) Cavium QLogic, QLE2772 32Gb/s, Optical, PCIe 4.0(x8)	N8190-174	531,000 円
	64Gb/s	Fibre Channel コントローラ (2ch) Marvell QLogic, QLE2872 64Gb/s, Optical, PCIe 4.0(x8)	N8190-180	913,000 円
SAS	12Gb/s	SAS コントローラ Broadcom SAS9500-8e Host Bus Adapter 12Gb/s SAS, ext. 8(SFF-8644 x2), PCIe 4.0(x8) 補足事項: - iStorage T シリーズ、および LTO 集合型と接続できます。 ただし、VMware ESXi 利用時は iStorage T シリーズ、および LTO 集合型との接続が出来ません。 - Express5800 シリーズ サポート情報サイトよりドライバーのダウンロードと適用が必要です。	N8103-E241	224,000 円

補足事項:

- iStorage シリーズでのサポートデバイスおよびサポート OS については iStorage サイトをご参照ください。
- FC-SAN ブートについては SAN ブート構築ガイド(サポート情報[PC サーバ]内)をご参照ください。SAS-SAN ブート非サポートです。
- クラスタ構成については CLUSTERPRO サイトをご参照ください。
- 接続可能な Dell EMC ストレージ機種は、NEC 営業へお問い合わせください。
なお Express5800/100 シリーズへの FC 接続をサポート可能な EMC ストレージは、NEC が保守を行うものに限られます。
- FibreChannel(FC)リンク速度により利用可能なケーブルの種類と長さが異なります。詳細はテクニカルガイドをご参照ください。
- Fibre Channel コントローラを使用する際、ストレージのパス冗長化ソフトウェア、または OS のパス冗長機能を用いて、ストレージへの複数のパスを束ねて冗長化することが可能です。また、その際に同じ FC コントローラの複数ポートを使うのではなく、FC コントローラ自体を複数枚搭載することでさらに冗長性が高まります。
- 使用可能な SAS ケーブルは接続するデバイスのシステム構成ガイドをご参照ください。
- N8103-E241 は BTO 組込み出荷専用の製品です。フィールド増設用等で単体手配する場合は「N8103-241」を手配してください。

8.4 GPU コンピューティングカード/ グラフィックスアクセラレータ

製品名称/概要	型名	希望小売価格
GPU コンピューティングカード(NVIDIA L4) NVIDIA L4 PCIe	N8105-67	980,000 円
GPU コンピューティングカード(NVIDIA L40S) NVIDIA L40S PCIe	N8105-70	4,580,000 円
GPU コンピューティングカード(NVIDIA RTX PRO 6000 BSE) NVIDIA RTX PRO 6000 BSE PCIe	N8105-75	4,950,000 円

本製品は個別調達となります。

補足事項:

- 必須オプションや制限事項が複数ありますので、必ず「8.4.1 GPU コンピューティングカード/グラフィックスアクセラレータを手配する際の注意事項」をご確認ください。
- GPU コンピューティングカードは N8100-3034Y 8x2.5 型ドライブモデル(U.3 NVMe x1/SAS/SATA)、N8100-3035Y 8x2.5 型ドライブモデル(U.3 NVMe x4)のみ搭載できます。
- 複数種の GPU コンピューティングカード/グラフィックスアクセラレータの混在はできません。

8.4.1 GPU コンピューティングカード/グラフィックスアクセラレータを手配する際の注意事項

N8105-67 GPU コンピューティングカード(NVIDIA L4)

区分	分類	200V 電源使用時			
		GPU 搭載枚数 : 1 枚	GPU 搭載枚数 : 2 枚	GPU 搭載枚数 : 3~4 枚	GPU 搭載枚数 : 5~6 枚
選択 必須 オプ ション	電源	N8181-210 電源ユニット(1800W)を 2 台			
	ファン	N8181-209 高性能ファン			
	ライザカード	N8116-112 1st ライザカード (3xPCI + 1xGPU 搭載キット) K410-583(00) ライザカード接続ケーブル NESV16-063 製造指示(x16 カード接続対応)			
	CPU*1	CPU TDP: 300W まで搭載 可能	CPU TDP: 270W まで搭載可能		
搭載 制限 オプ ション	内蔵ドライブ	搭載可能台数: 16 台以下		搭載可能台数: 8 台以下	搭載可能台数: 4 台以下
	メモリ	RDIMM: 制限なし			
	増設ドライブケー ジ	N8154-191 8x2.5 型ドライブケー ジ(U.3 NVME x1/SAS/SATA)または N8154-190 8x2.5 型ドライブケー ジ(U.3 NVME x4/SAS/SATA) 1 台まで		搭載不可	
	PCI カ ード*2	制限なし	制限なし	4 枚まで搭載可能	2 枚まで搭載可能
	防塵フ ィルタ	搭載不可			
	RAID コ ントローラ	制限なし			
動作 環境 温度	N8100-3034Y 8x2.5 型ドライブモデル(U.3 NVMe x1/SAS/SATA) : 30 度以下 N8100-3035Y 8x2.5 型ドライブモデル(U.3 NVMe x4) : 30 度以下				

補足事項:

- *1 CPU ごとの TDP につきましては、「3 CPU」を参照してください。
- *2 PCI カードの枚数に N8105-67 GPU コンピューティングカード(NVIDIA L4)、RAID コントローラ(専用スロット型)、LOM カードは含みません。
- *3 GPU 搭載構成においてはファンと電源の二重故障には耐えることができません。
- *4 増設ドライブケー
ジ搭載時、N8105-67 GPU コンピューティングカード(NVIDIA L4)は N8116-112 1st ライザカード(3xPCI + 1xGPU 搭載
キット)には最大 1 枚まで搭載可能です。

N8105-70 GPU コンピューティングカード(NVIDIA L40S)

区分	分類	200V 電源使用時	
		GPU 搭載枚数 : 1 枚	GPU 搭載枚数 : 2 枚
選択必須 オプション	グラフィックスカード搭載ケーブル	K410-527(00) グラフィックスカード電源ケーブル(12+4Pin)を1セット*3	
	電源	N8181-210 電源ユニット(1800W)を2台	
	ヒートシンク	N8101-1926 2U 高性能ヒートシンク	
	ファン	N8181-209 高性能ファン	
	ライザカード	N8116-113 2nd ライザカード(3xPCI + 1xGPU 搭載キット)	N8116-113 2nd ライザカード(3xPCI + 1xGPU 搭載キット) N8116-119 3rd ライザカード(2xPCI)
搭載制限 オプション	CPU*1	CPU TDP: 300W まで搭載可能	CPU TDP: 225W まで搭載可能
	内蔵ドライブ	搭載可能台数: 8 台以下	搭載可能台数: 8 台以下
	メモリ	RDIMM: 制限なし	RDIMM: 16 枚以下
	増設ドライブケージ	搭載不可	
	PCI カード*2	4 枚まで	
	防塵フィルタ	搭載不可	
	RAID コントローラ	制限なし	
動作環境温度	-	N8100-3034Y 8x2.5 型ドライブモデル(U.3 NVMe x1/SAS/SATA) : 30 度以下 N8100-3035Y 8x2.5 型ドライブモデル(U.3 NVMe x4) : 30 度以下	

補足事項:

*1 CPU ごとの TDP につきましては、「0 CPU」を参照してください。

*2 PCI カードの枚数に N8105-70 GPU コンピューティングカード(NVIDIA L40S)、RAID コントローラ(専用スロット型)、LOM カードは含みません。

*3 K410-527(00)グラフィックカード電源ケーブル(12+4Pin)は 1 セットで 3 本の補助電源ケーブルが含まれます。

*4 上記搭載条件以外の構成は手配上の注意事項がありますので、詳しくは NEC 営業へお問い合わせください。

*5 GPU 搭載構成においてはファンと電源の二重故障には耐えることができません。

N8105-75 GPU コンピューティングカード(NVIDIA RTX PRO 6000 BSE)

区分	分類	200V 電源使用時		
		GPU 搭載枚数 : 1 枚	GPU 搭載枚数 : 2 枚	GPU 搭載枚数 : 3 枚
選択必須 オプション	グラフィック スカード搭載 ケーブル	K410-527(00) グラフィックスカード電源ケーブル(12+4Pin)を 1 セット*4		
	電源	N8181-210 電源ユニット(1800W)を 2 台*5		
	ファン	N8181-209 高性能ファン		
	ヒートシンク	N8101-1924 高性能ヒートシンク*6		
	GPU サポート キット	N8116-124 GPU サポートキット*7		
	ライザカード	N8116-113 2nd ライザカード (3xPCI + 1xGPU 搭載キット)	N8116-113 2nd ライザカード (3xPCI + 1xGPU 搭載キット) N8116-119 3rd ライザカード (3xPCI + 1xGPU 搭載キット)	N8116-112 1nd ライザカード (3xPCI + 1xGPU 搭載キット) N8116-113 2nd ライザカード (3xPCI + 1xGPU 搭載キット) N8116-119 3rd ライザカード (3xPCI + 1xGPU 搭載キット)
	CPU*1	CPU TDP: 300W まで搭載可能	CPU TDP: 270W まで搭載可能	CPU TDP: 225W まで搭載可能
搭載制限 オプション	環境温度設 定型番*2	NESV16-076 製造指示(25 度制限)	NESV16-078 製造指示(20 度制限)	
	内蔵ドライブ	搭載可能台数: 8 台以下		
	メモリ	RDIMM: 16 枚以下		
	増設ドライブ ケージ	搭載不可		
	PCI カード*3	4 枚まで搭載可能		2 枚まで搭載可能
	防塵フィルタ	搭載不可		
	RAID コント ローラ	制限なし		
動作環境 温度	N8100-3034Y 8x2.5 型ドライブモ デル(U.3 NVMe x1/SAS/SATA) : 25 度以下 N8100-3035Y 8x2.5 型ドライブモ デル(U.3 NVMe x4) : 25 度以 下	N8100-3034Y 8x2.5 型ドライブモデル(U.3 NVMe x1/SAS/SATA) : 20 度以下 N8100-3035Y 8x2.5 型ドライブモデル(U.3 NVMe x1/SAS/SATA) : 20 度以下		

補足事項:

- *1 CPU ごとの TDP につきましては、「3 CPU」を参照してください。
- *2 本 GPU 搭載時、環境温度設定型番が必須となります。詳細は「0 環境温度設定型番」を参照してください。
- *3 PCI カードの枚数に N8105-75 GPU コンピューティングカード(NVIDIA RTX PRO 6000 BSE)、RAID コントローラ(専用スロット型)、LOM カードは含みません。
- *4 K410-527(00)グラフィックカード電源ケーブル(12+4Pin)は 1 セットで 3 本の補助電源ケーブルが含まれます。
- *5 本 GPU 搭載時、電源を必ず 2 台搭載してください。また、電源は非冗長構成となります。
- *6 N8116-124 GPU サポートキット搭載時、N8101-1924 高性能ヒートシンクの搭載が必須となります。
- *7 本 GPU 搭載時、N8116-124 GPU サポートキットの搭載が必須となります。詳細は「9.3 冷却ファン」を参照してください。
- *8 ファンによる騒音が大きい場合、専用のサーバ室での運用をお願いいたします。
- *9 上記搭載条件以外の構成は手配上の注意事項がありますので、詳しくは NEC 営業へお問い合わせください。

8.5 シリアルポート拡張キット

製品名称/概要	型名	希望小売価格
2U 増設 RS-232C コネクタキット シリアルポート A(RS-232C インタフェース)を 1 ポート追加可能, 最大 1 枚まで搭載可能	N8117-24	7,000 円

補足事項:

- 標準でシリアルポートを搭載していません。シリアルポートが必要な場合は手配してください。

8.6 CDI 製品

NEC コンポーザブル ディスアグリゲータッド インフラストラクチャ(CDI) ソリューション製品(ExpEther ボード、拡張 IO Box、GPU)については、必須オプションや制限事項が複数ありますので、必ず別紙「NEC コンポーザブル ディスアグリゲータッド インフラストラクチャ (CDI) ソリューション システム構成ガイド」も合わせてご確認ください。

[NEC コンポーザブル ディスアグリゲータッド インフラストラクチャ\(CDI\) ソリューション | NEC](#)

補足事項:

- 本製品は個別調達となります。
- CDI 製品は BTO 組み込み出荷の対象外です。
- サポート OS は RHEL9.6 となります。
- 「CDI 製品は本体サポートパックのサポート対象外です。CDI のシステム構成ガイドを参照し別途手配ください。」

9 その他内蔵オプション

9.1 電源ユニット

本装置では、電源を1台、もしくは2台搭載することが可能です。ただし、一部構成では電源を2台搭載することが必須かつ制限付きでの使用となる場合があります。制限は、ファンと電源の同時故障時に動作の保証をしないことです。

また本章では、電源構成について一部略称表記を用いて説明を行う箇所があります。

これらについての詳細は「[電源構成の略称表記について](#)」をご参照ください。

9.1.1 電源ユニットの選択

電源ユニットを選択する際は、将来のオプション増設を考慮した上で適切な電源ユニットを選択してください。

8x 2.5 型ドライブモデル(U.3 NVMe x1/SAS/SATA AC 電源構成)

CPU 数	CPU TDP	増設メモリ ボード(DIMM) の枚数	Disk 種別	Disk 台数	利用可能な電源ユニット *1		
					電源非冗長構成 電源冗長構成(制限無し)	電源冗長構成 (制限付き)	
1CPU	150~190 W	-	HDD	-	200V 専用 (1600W 電源以上)	100V(800W 電源以上)	
			HDD/SSD	-	200V 専用 (1600W 電源以上)	100V (1000W 電源)	
	205~225 W	-	HDD	-	200V 専用 (1600W 電源以上)	100V(800W 電源以上)	
			HDD/SSD	-	200V 専用 (1600W 電源以上)	200V 専用 (1600W 電源以上)	
	250W 以上	-	HDD	-	200V (1600W 電源以上)	100V (1000W 電源)	
			HDD/SSD	-	200V 専用(1800W 電源)	200V 専用(1600W 電源以上)	
2CPU	150~190 W	8 枚以下	HDD	-	200V 専用 (1600W 電源以上)	100V (1000W 電源)	
			HDD/SSD	8 台以下	200V 専用 (1600W 電源以上)	100V (1000W 電源)	
			HDD/SSD	9 台以上	200V 専用 (1800W 電源)	200V 専用 (1600W 電源以上)	
		9~16 枚	HDD	-	200V 専用 (1600W 電源以上)	200V 専用 (1600W 電源以上)	
			HDD/SSD	-	200V 専用 (1800W 電源)	200V 専用 (1600W 電源以上)	
			HDD	-	不可	200V 専用 (1600W 電源以上)	
	17 枚以上	HDD/SSD	-	不可	200V 専用 (1600W 電源以上)		
		205~225 W	8 枚以下	HDD	-	200V 専用 (1600W 電源以上)	100V (1000W 電源)
				HDD/SSD	-	200V 専用 (1800W 電源)	200V 専用 (1600W 電源以上)
	9~16 枚			HDD	-	200V 専用 (1800W 電源)	200V 専用 (1600W 電源以上)
		HDD/SSD	-	不可	200V 専用 (1600W 電源以上)		
		17 枚以上	HDD	-	不可	200V 専用 (1600W 電源以上)	
	HDD/SSD		-	不可	200V 専用 (1600W 電源以上)		
	250~270 W		8 枚以下	HDD	-	200V 専用 (1800W 電源)	200V 専用 (1600W 電源以上)
		HDD/SSD		-	不可	200V 専用 (1600W 電源以上)	
		9~16 枚		HDD	-	200V 専用 (1800W 電源)	200V 専用 (1600W 電源以上)
			HDD/SSD	-	不可	200V 専用 (1600W 電源以上)	
			17 枚以上	HDD	-	不可	200V 専用 (1800W 電源)
		HDD/SSD		-	不可	200V 専用 (1800W 電源)	
	300W 以上	8 枚以下		HDD	-	200V 専用 (1800W 電源)	200V 専用 (1600W 電源以上)
			HDD/SSD	-	不可	200V 専用 (1600W 電源以上)	

9~16 枚	HDD	-	不可	200V 専用 (1600W 電源以上)
	HDD/SSD	-	不可	200V 専用 (1800W 電源)
17 枚以上	-	-	不可	不可

補足事項:

*1: 1600W 電源、1800W 電源は 200V 専用です。

8x 2.5 型ドライブモデル(U.3 NVMe x1/SAS/SATA DC 電源構成)

CPU 数	CPU TDP	増設メモリ ボード(DIMM) の枚数	Disk 種別	Disk 台数	利用可能な電源ユニット *1	
					電源非冗長構成 電源冗長構成(制限無し)	電源冗長構成 (制限付き)
1CPU	225W 以下	-	HDD	-	DC-48V 専用 (1600W 電源)	DC-48V 専用 (1600W 電源)
			HDD/SSD	-	DC-48V 専用 (1600W 電源)	DC-48V 専用 (1600W 電源)
	250~270 W	-	HDD	-	DC-48V 専用 (1600W 電源)	DC-48V 専用 (1600W 電源)
			HDD/SSD	16 台 以下	DC-48V 専用 (1600W 電源)	DC-48V 専用 (1600W 電源)
			HDD/SSD	17 台 以上	不可	DC-48V 専用 (1600W 電源)
300W 以上	-	-	-	不可	DC-48V 専用 (1600W 電源)	
2CPU	150~190 W	16 枚以下	-	-	DC-48V 専用 (1600W 電源)	DC-48V 専用 (1600W 電源)
		17 枚以上	-	-	不可	DC-48V 専用 (1600W 電源)
	205~225 W	16 枚以下	-	-	不可	DC-48V 専用 (1600W 電源)
		17 枚以上	-	-	不可	DC-48V 専用 (1600W 電源)
	250~270 W	16 枚以下	-	-	不可	DC-48V 専用 (1600W 電源)
		17 枚以上	-	-	不可	不可
	300W 以上	16 枚以下	-	13 台 以下	不可	DC-48V 専用 (1600W 電源)
			-	14 台 以上	不可	不可
17 枚以上			-	-	不可	不可

補足事項:

*1: 1600W 電源、1800W 電源は 200V 専用です。

8x 2.5 型ドライブモデル(U.3 NVMe x4/SAS/SATA CPU 直結接続構成 AC 電源構成)

CPU 数	CPU TDP	増設メモリ ボード(DIMM) の枚数	Disk 種別	Disk 台数	利用可能な電源ユニット *1	
					電源非冗長構成 電源冗長構成(制限無し)	電源冗長構成 (制限付き)
1CPU	150~190 W	-	-	8 台以下	200V 専用 (1600W 電源以上)	100V(800W 電源以上)
				9 台以上	200V 専用 (1800W 電源)	200V 専用 (1600W 電源以上)
	205~225 W	-	-	8 台以下	200V 専用 (1600W 電源以上)	100V (1000W 電源)
				9 台以上	200V 専用 (1800W 電源)	200V 専用 (1600W 電源以上)
	250W 以上	-	-	8 台以下	200V (1600W 電源以上)	100V (1000W 電源)
-	-	-	9 台以上	200V 専用 (1800W 電源)	200V 専用 (1600W 電源以上)	
2CPU	150~190 W	-	-	8 台以下	不可	200V 専用 (1600W 電源以上)
				9 台以上	不可	200V 専用 (1800W 電源)
	205~225 W	-	-	8 台以下	不可	200V 専用 (1600W 電源以上)

	-	-	9 台以上	不可	200V 専用 (1800W 電源)
250~270W	16 枚以下	-	-	不可	200V 専用 (1600W 電源以上)
	17 枚以上	-	16 台以下	不可	200V 専用 (1800W 電源)
		-	17 台以上	不可	不可
300W 以上	16 枚以下	-	-	不可	200V 専用 (1800W 電源)
	17 枚以上	-	8 台以下	不可	200V 専用 (1800W 電源)
		-	9 台以上	不可	不可

補足事項:

*1: 1600W 電源、1800W 電源は 200V 専用です。

8x 2.5 型ドライブモデル(U.3 NVMe x4/SAS/SATA CPU 直結接続構成 DC 電源構成)

CPU 数	CPU TDP	増設メモリボード(DIMM)の枚数	Disk 種別	Disk 台数	利用可能な電源ユニット *1	
					電源非冗長構成 電源冗長構成(制限無し)	電源冗長構成 (制限付き)
1CPU	150~190W	-	-	8 台以下	DC-48V 専用 (1600W 電源)	DC-48V 専用 (1600W 電源)
				9 台以上	不可	DC-48V 専用 (1600W 電源)
	205~225W	-	-	8 台以下	DC-48V 専用 (1600W 電源)	DC-48V 専用 (1600W 電源)
				9 台以上	不可	DC-48V 専用 (1600W 電源)
250W 以上	-	-	-	不可	DC-48V 専用 (1600W 電源)	
2CPU	150~190W	16 枚以下	-	-	不可	DC-48V 専用 (1600W 電源)
				17 枚以上	-	不可
	205~225W	16 枚以下	-	-	不可	DC-48V 専用 (1600W 電源)
				17 枚以上	-	不可
	250W 以上	16 枚以下	-	13 台以下	不可	DC-48V 専用 (1600W 電源)
		-	14 台以上	不可	不可	

補足事項:

*1: 1600W 電源、1800W 電源は 200V 専用です。

24x 2.5 型ドライブモデル(AC 電源構成)

CPU 数	CPU TDP	増設メモリボード(DIMM)の枚数	Disk 種別	Disk 台数	利用可能な電源ユニット *1	
					電源非冗長構成 電源冗長構成(制限無し)	電源冗長構成 (制限付き)
1CPU	150~190W	-	HDD	-	200V 専用 (1600W 電源以上)	100V (1000W 電源)
				-	200V 専用 (1800W 電源)	200V 専用 (1600W 電源以上)
	205~225W	-	HDD	-	200V 専用 (1600W 電源以上)	100V (1000W 電源)
				-	200V 専用 (1800W 電源)	200V 専用 (1600W 電源以上)
	250W 以上	-	HDD	-	200V 専用 (1600W 電源以上)	200V 専用 (1600W 電源以上)
				-	200V 専用 (1800W 電源)	200V 専用 (1600W 電源以上)
2CPU	150~190W	8 枚以下	HDD	-	200V 専用 (1600W 電源以上)	100V (1000W 電源)
				-	200V 専用 (1800W 電源)	200V 専用 (1600W 電源以上)
				9~16 枚	HDD	-

		HDD/SSD	-	不可	200V 専用 (1600W 電源以上)
	17 枚以上	HDD	-	不可	200V 専用 (1600W 電源以上)
		HDD/SSD	-	不可	200V 専用 (1600W 電源以上)
205~22 5W	8 枚以下	HDD	-	200V 専用 (1600W 電源 以上)	200V 専用 (1600W 電源以上)
		HDD/SSD	-	不可	200V 専用 (1600W 電源以上)
	9~16 枚	HDD	-	200V 専用 (1800W 電源)	200V 専用 (1600W 電源以上)
		HDD/SSD	-	不可	200V 専用 (1600W 電源以上)
	17 枚以上	HDD	-	不可	200V 専用 (1600W 電源以上)
		HDD/SSD	-	不可	200V 専用 (1800W 電源)
250~27 0W	8 枚以下	HDD	-	200V 専用 (1800W 電源)	200V 専用 (1600W 電源以上)
		HDD/SSD	-	不可	200V 専用 (1600W 電源以上)
	9~16 枚	HDD	-	200V 専用 (1800W 電源)	200V 専用 (1600W 電源以上)
		HDD/SSD	-	不可	200V 専用 (1600W 電源以上)
	17 枚以上	HDD	-	不可	200V 専用 (1600W 電源以上)
		HDD/SSD	-	不可	200V 専用 (1800W 電源)
300W 以上	8 枚以下	-	-	不可	200V 専用 (1600W 電源以上)
	9~16 枚	HDD	-	不可	200V 専用 (1600W 電源以上)
		HDD/SSD	-	不可	200V 専用 (1800W 電源)
	17 枚以上	HDD	-	不可	200V 専用 (1800W 電源)
		HDD/SSD	-	不可	不可

補足事項:

*1: 1600W 電源、1800W 電源は 200V 専用です。

24x 2.5 型ドライブモデル(DC 電源構成)

CPU 数	CPU TDP	増設メモリ ボード(DIMM) の枚数	Disk 種別	Disk 台数	利用可能な電源ユニット *1	
					電源非冗長構成 電源冗長構成(制限無し)	電源冗長構成 (制限付き)
1CPU	150~19 0W	-	HDD	-	DC-48V 専用 (1600W 電源)	DC-48V 専用 (1600W 電源)
			HDD/S SD	-	不可	DC-48V 専用 (1600W 電源)
	205~22 5W	-	HDD	-	DC-48V 専用 (1600W 電源)	DC-48V 専用 (1600W 電源)
			HDD/S SD	-	不可	DC-48V 専用 (1600W 電源)
			HDD	-	DC-48V 専用 (1600W 電源)	DC-48V 専用 (1600W 電源)
-	-	HDD/S SD	-	不可	DC-48V 専用 (1600W 電源)	
2CPU	150~19 0W	-	HDD	-	不可	DC-48V 専用 (1600W 電源)
			HDD/S SD	-	不可	DC-48V 専用 (1600W 電源)
	205~22 5W	-	HDD	-	不可	DC-48V 専用 (1600W 電源)
			HDD/S SD	-	不可	不可
	250~27 0W	16 枚以下	-	-	不可	DC-48V 専用 (1600W 電源)
			-	-	不可	不可
300W 以上	-	-	-	不可	不可	

補足事項:

*1: 1600W 電源、1800W 電源は 200V 専用です。

8x 3.5 型ドライブモデル(AC 電源構成)

CPU 数	CPU TDP	増設メモリ ボード(DIMM) の枚数	Disk 種別	Disk 台数	利用可能な電源ユニット *1	
					電源非冗長構成 電源冗長構成(制限無し)	電源冗長構成 (制限付き)
1CPU	150~190W	-	-	-	200V(1600W 電源以上)	100V(800W 電源以上)
	205W 以上	-	-	-	200V (1600W 電源以上)	100V (1000W 電源)
2CPU	270W 以下	-	-	-	不可	200V 専用 (1600W 電源以上)
	300W 以上	-	-	-	不可	200V 専用 (1800W 電源)

補足事項:

*1: 1600W 電源、1800W 電源は 200V 専用です。

8x 3.5 型ドライブモデル(DC 電源構成)

CPU 数	CPU TDP	増設メモリ ボード (DIMM) の枚数	Disk 種別	Disk 台数	利用可能な電源ユニット *1	
					電源非冗長構成 電源冗長構成(制限無し)	電源冗長構成 (制限付き)
1CPU	350W 以下	-	-	-	DC-48V 専用 (1600W 電源)	DC-48V 専用 (1600W 電源)
2CPU	270W 以下	-	-	-	不可	DC-48V 専用 (1600W 電源)
	300W 以上	16 枚 以下	-	-	不可	DC-48V 専用 (1600W 電源)
		17 枚 以上	-	-	不可	不可

補足事項:

*1: 1600W 電源、1800W 電源は 200V 専用です。

12x 3.5 型ドライブモデル(AC 電源構成)

CPU 数	CPU TDP	増設メモリ ボード(DIMM) の枚数	Disk 種別	Disk 台数	利用可能な電源ユニット *1	
					電源非冗長構成 電源冗長構成(制限無し)	電源冗長構成 (制限付き)
1CPU	150~190W	-	-	-	200V (1600W 電源以上)	100V(800W 電源以上)
	205W 以上	-	-	-	200V (1600W 電源以上)	100V (1000W 電源)
2CPU	150~190W	16 枚以下	-	-	200V (1600W 電源以上)	200V (1600W 電源以上)
		17 枚以上	-	-	不可	200V (1600W 電源以上)
	250~270W	-	-	-	不可	200V 専用 (1600W 電源以上)
	300W 以上	-	-	-	不可	200V 専用 (1800W 電源)

補足事項:

*1: 1600W 電源、1800W 電源は 200V 専用です。

12x 3.5 型ドライブモデル(DC 電源構成)

CPU 数	CPU TDP	増設メモリ ボード(DIMM) の枚数	Disk 種別	Disk 台数	利用可能な電源ユニット *1	
					電源非冗長構成 電源冗長構成(制限無し)	電源冗長構成 (制限付き)
1CPU	350W 以下	-	-	-	DC-48V 専用 (1600W 電源)	DC-48V 専用 (1600W 電源)

2CPU	270W	-	-	-	不可	DC-48V 専用 (1600W 電源)
	300W 以上	16 枚以下	-	-	不可	DC-48V 専用 (1600W 電源)
		17 枚以上	-	-	不可	不可

補足事項:

*1: 1600W 電源、1800W 電源は 200V 専用です。

9.1.2 CPU TDP ごとの最大電力

9.1.2.1. 電源非冗長構成 / 電源冗長構成(制限無し)

電源非冗長構成、電源冗長構成(制限無し)の場合、CPU TDP ごとの最大電力は「[スペック表](#)」の「消費電力」欄をご参照ください。いずれの TDP の場合でも、「[スペック表](#)」の「消費電力」に記載されている値になります。

9.1.2.2. 電源冗長構成(制限付き)

電源冗長構成(制限付き)の場合、CPU TDP ごとの最大電力は以下の表をご参照ください。

8SFF x1 モデル(AC 電源)

CPU TDP		150W	165W	190W	205W	210W	225W	250W	255W	270W	300W	330W	350W
200V 環境	W	2081	2114	2170	2202	2213	2247	2303	2314	2303	2314	2348	2348
	VA	2082	2115	2171	2204	2215	2248	2304	2316	2304	2316	2350	2350

8SFF x1 モデル(DC 電源)

CPU TDP		150W	165W	190W	205W	210W	225W	250W	255W	270W	300W	330W	350W
DC-48V 環境	W	2138	2174	2234	2269	2281	2316	2316	2316	2316	2316	2316	2316
	VA	2138	2174	2234	2269	2281	2316	2316	2316	2316	2316	2316	2316

8SFF x4 モデル(CPU 直接接続構成, AC 電源)

CPU TDP		150W	165W	190W	205W	210W	225W	250W	255W	270W	300W	330W	350W
200V 環境	W	2210	2243	2299	2332	2343	2377	2377	2377	2377	2377	2377	2377
	VA	2212	2245	2301	2334	2345	2379	2379	2379	2379	2379	2379	2379

8SFF x4 モデル(CPU 直接接続構成, DC 電源)

CPU TDP		150W	165W	190W	205W	210W	225W	250W	255W	270W	300W	330W	350W
DC-48V 環境	W	1976	2011	2070	2104	2117	2151	2151	2151	2151	2151	2160	2209
	VA	1976	2011	2070	2104	2117	2151	2151	2151	2151	2151	2160	2209

24SFF モデル(AC 電源)

CPU TDP		150W	165W	190W	205W	210W	225W	250W	255W	270W	300W	330W	350W
200V 環境	W	2160	2249	2249	2282	2293	2327	2383	2394	2429	2429	2429	2429
	VA	2162	2251	2251	2284	2295	2329	2385	2396	2431	2431	2431	2431

24SFF モデル(DC 電源)

CPU TDP		150W	165W	190W	205W	210W	225W	250W	255W	270W	300W	330W	350W
DC-48V	W	2212	2320	2320	2320	2320	2320	2320	2320	2241	不可	不可	不可
環境	VA	2212	2320	2320	2320	2320	2320	2320	2320	2241	不可	不可	不可

8LFF モデル(AC 電源)

CPU TDP		150W	165W	190W	205W	210W	225W	250W	255W	270W	300W	330W	350W
200V	W	1872	1960	1960	1992	2003	2036	2092	2103	2137	2269	2269	2315
環境	VA	1873	1961	1961	1994	2004	2037	2093	2104	2138	2271	2271	2316

8LFF モデル(DC 電源)

CPU TDP		150W	165W	190W	205W	210W	225W	250W	255W	270W	300W	330W	350W
DC-48V	W	1873	1965	1965	1999	2010	2045	2103	2115	2151	2151	2151	2151
環境	VA	1873	1965	1965	1999	2010	2045	2103	2115	2151	2151	2151	2151

12LFF モデル(AC 電源)

CPU TDP		150W	165W	190W	205W	210W	225W	250W	255W	270W	300W	330W	350W
200V	W	1842	1930	1930	1963	1974	2007	2062	2073	2107	2240	2240	2285
環境	VA	1843	1932	1932	1964	1975	2008	2064	2075	2109	2241	2241	2287

12LFF モデル(DC 電源)

CPU TDP		150W	165W	190W	205W	210W	225W	250W	255W	270W	300W	330W	350W
DC-48V	W	1887	1980	1980	2014	2025	2060	2119	2131	2167	2167	2167	2167
環境	VA	1887	1980	1980	2014	2025	2060	2119	2131	2167	2167	2167	2167

補足事項:

- CPU ごとの TDP につきましては、「2 CPU」を参照してください。
- システム構成ガイド公開日時点(2026 年 3 月)での最大電力となります。将来追加されるオプション製品によっては、最大電力が変更される場合がございます。

9.1.3 AC100V 電源ユニット構成

分類	製品名称/概要	型名	希望小売価格
冗長電源 2台搭載可能	電源 ユニット 必須 (最大2台)	電源ユニット(800W/Platinum) ホットプラグ対応, 80 PLUS Platinum 認定取得	75,700 円
		N8181-F160A N8181-160A	76,000 円
補足事項: - N8181-F160A は BTO 組込み出荷専用の製品です。フィールド増設用等で単体手配する場合は「F」無しの製品を手配してください。 N8181-160A には AC200V 用の K410-393(02) AC ケーブル(2m)相当が標準添付されています。			

		電源ユニット(1000W)	N8181-F194	118,000 円
		ホットプラグ対応, 80 PLUS Titanium 認定取得	N8181-194	121,000 円
補足事項:				
- N8181-F194 は BTO 組込み出荷専用の製品です。フィールド増設用等で単体手配する場合は「F」無しの製品を手配してください。				
N8181-194 には AC200V 用の K410-393(02) AC ケーブル(2m)相当が標準添付されています。				
電源ケーブル 必須 (最大 2 本)	ケーブル	AC ケーブル(2m)	K410-372(02)	3,000 円
		AC100V 接続, 2m ケーブル(プラグ形状 NEMA 5-15P)		
		AC ケーブル(3m)	K410-E246(03)	3,000 円
		AC100V 接続, 3m ケーブル(プラグ形状 NEMA 5-15P)		

補足事項:

- 電源ユニットには AC ケーブル抜け防止用のケーブルタイを添付しています。
- 電源ユニットを 2 台購入することで電源ユニットの冗長化が可能です。可用性を高めるため、冗長化を推奨します。
- 型番が異なる電源ユニットの混在はできません。
- 電源ユニットを組み込み出荷する場合、電源ユニット台数分の同一型名ケーブルを必ず手配してください。
- K410-E246(03)は BTO 組込み出荷専用の製品です。フィールド増設用等で単体手配する場合は「E」無しの製品を手配してください。
 - ◆ K410-E246(03) → K410-246(03)

9.1.4 AC200V 電源ユニット構成

分類		製品名称/概要	型名	希望小売価格
冗長電源 2 台搭載可能	電源 ユニット 必須 (最大 2 台)	電源ユニット(800W/Platinum)	N8181-F160A	73,000 円
		ホットプラグ対応, 80 PLUS Platinum 認定取得	N8181-160A	76,000 円
補足事項:				
- N8181-F160A は BTO 組込み出荷専用の製品です。フィールド増設用等で単体手配する場合は「F」無しの製品を手配してください。				
- N8181-160A には AC200V 用の K410-393(02) AC ケーブル(2m)相当が標準添付されています。				
		電源ユニット(1000W)	N8181-F194	118,000 円
		ホットプラグ対応, 80 PLUS Titanium 認定取得	N8181-194	121,000 円
補足事項:				
- N8181-F194 は BTO 組込み出荷専用の製品です。フィールド増設用等で単体手配する場合は「F」無しの製品を手配してください。				
- N8181-194 には AC200V 用の K410-393(02) AC ケーブル(2m)相当が標準添付されています。				
		電源ユニット(1600W)	N8181-F162A	91,000 円
		ホットプラグ対応, 80 PLUS Platinum 認定取得	N8181-162A	94,000 円
補足事項:				
- N8181-F162A は BTO 組込み出荷専用の製品です。フィールド増設用等で単体手配する場合は「F」無しの製品を手配してください。				
- N8181-162A には AC200V 用の K410-393(02) AC ケーブル(2m)相当が標準添付されています。				
		電源ユニット(1800W)	N8181-F210	175,000 円
		ホットプラグ対応, 80 PLUS Titanium 認定取得	N8181-210	178,000 円
補足事項:				
- N8181-F210 は BTO 組込み出荷専用の製品です。フィールド増設用等で単体手配する場合は「F」無しの製品を手配してください。				
- N8181-210 には AC200V 用の K410-393(02) AC ケーブル(2m)相当が標準添付されています。				

分類	製品名称/概要	型名	希望小売価格
電源ケーブル ケーブル 必須 (最大2本)	AC ケーブル(3m) AC200V 接続用, 3m ケーブル(プラグ形状 NEMA L6-20P)	K410-E162(03)	9,000 円
	AC ケーブル(5m) AC200V 接続用, 5m ケーブル(プラグ形状 NEMA L6-15P)	K410-E108(05)	11,000 円
	AC ケーブル(2m) AC200V 接続用, 2m ケーブル(プラグ形状 IEC320 C14)	K410-F393(02)	3,000 円
	AC ケーブル(3m) AC200V 接続用, 3m ケーブル(プラグ形状 IEC320 C14)	K410-F393(03)	3,000 円
	AC ケーブル(2m) AC200V 接続用, 2m ケーブル(プラグ形状 IEC320 C14)	K410-393(02)	3,000 円
	AC ケーブル(3m) AC200V 接続用, 3m ケーブル(プラグ形状 IEC320 C14)	K410-393(03)	3,000 円

補足事項:
- 単品出荷品です。

補足事項:

- 電源ユニットには AC ケーブル抜け防止用のケーブルタイを添付しています。
- 冗長電源ユニットを 2 台購入することで電源ユニットの冗長化が可能です。可用性を高めるため、冗長化を推奨します。
- 型番が異なる電源ユニットは混在できません。
- 電源ユニットを組み込み出荷する場合、電源ユニット台数分の同一型名ケーブルを必ず手配してください。
- K410-E162(03)/E108(05)は BTO 組込み出荷専用の製品です。フィールド増設用等で単体手配する場合は「E」無しの製品を手配してください。
 - ◆ K410-E162(03) → K410-162(03)
 - ◆ K410-E108(05) → K410-108(05)
- K410-F393(02)/F393(03) は BTO 組込み出荷専用の製品です。フィールド増設用等で単体手配する場合は「F」無しの製品を手配してください。
 - ◆ K410-F393(02) → K410-393(02)
 - ◆ K410-F393(03) → K410-393(03)

9.1.5 DC-48V 電源ユニット構成

分類	製品名称/概要	型名	希望小売価格
冗長電源 2台搭載可能	電源 ユニット 電源ユニット(1600W/DC-48V) ホットプラグ対応, 80 PLUS Platinum 認定取得 補足事項: - K410-536(3A)を必ず手配する電源と同数手配してください。	N8181-211	186,000 円
	ケーブル DC-48V ケーブル(3.5m) DC-48V 接続用, 3.5m ケーブル(ラグ端子)	K410-536(3A)	75,000 円

補足事項:

- DC 電源で活線挿抜を行うには、DC ケーブルごとに個別に DC 電源供給を開始/停止する設備が必要です。
- N8181-211 電源ユニット(1600W/DC-48V)および K410-536(3A) DC-48V ケーブル(3.5m)は個別調達となるため、納品まで約 1~3 か月程度かかります。

電源ユニット用ケーブルのプラグ形状

型番によってプラグ形状が異なりますので、以下を参照し、設置場所の環境に適したケーブルを選択してください。
プラグの形状は以下の通りです。

対象型番 : K410-372(02)/ K410-E246(03)

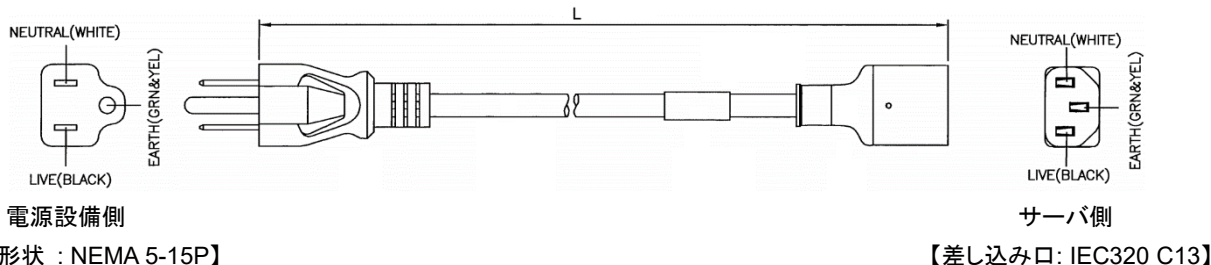

電源設備側

サーバ側

【プラグ形状 : NEMA 5-15P】

【差し込み口: IEC320 C13】

対象型番 : K410-E162(03)

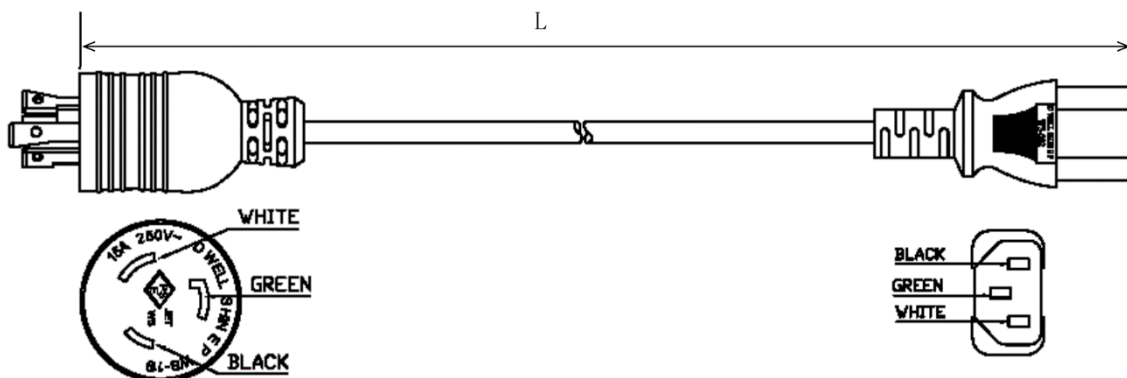

電源設備側

サーバ側

【プラグ形状 : NEMA L6-20P】

【差し込み口: IEC320 C13】

対象型番 : K410-E108(05)

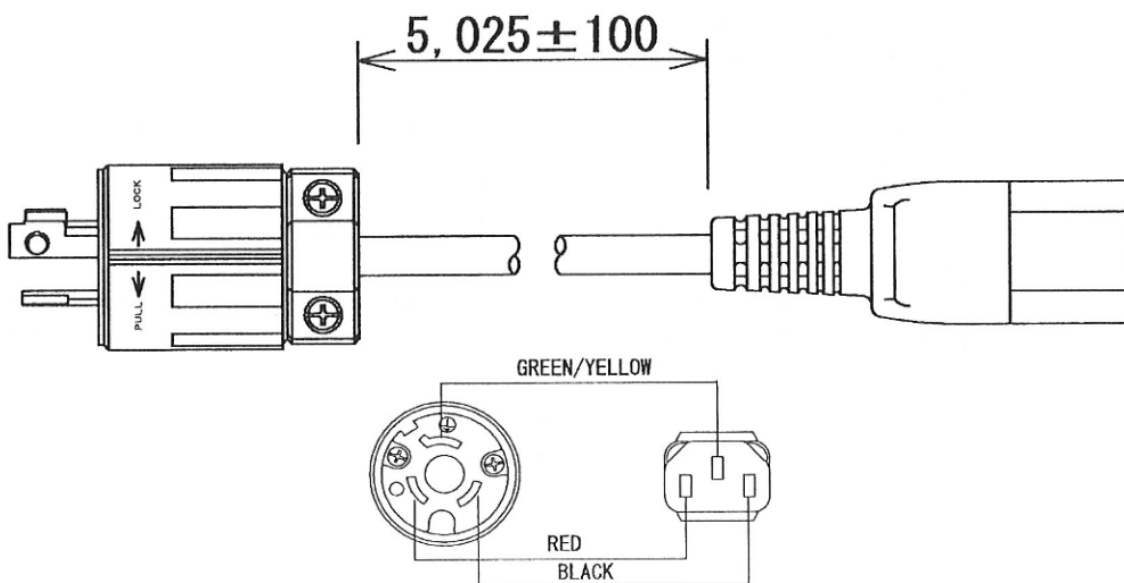

電源設備側

サーバ側

【プラグ形状 : NEMA L6-15P】

【差し込み口: IEC320 C13】

対象型番 : K410-393(02)

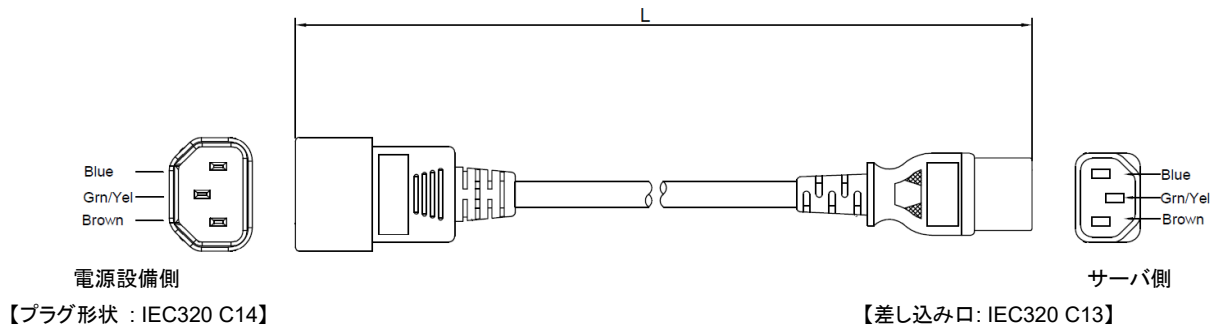

対象型番 : K410-536(3A)

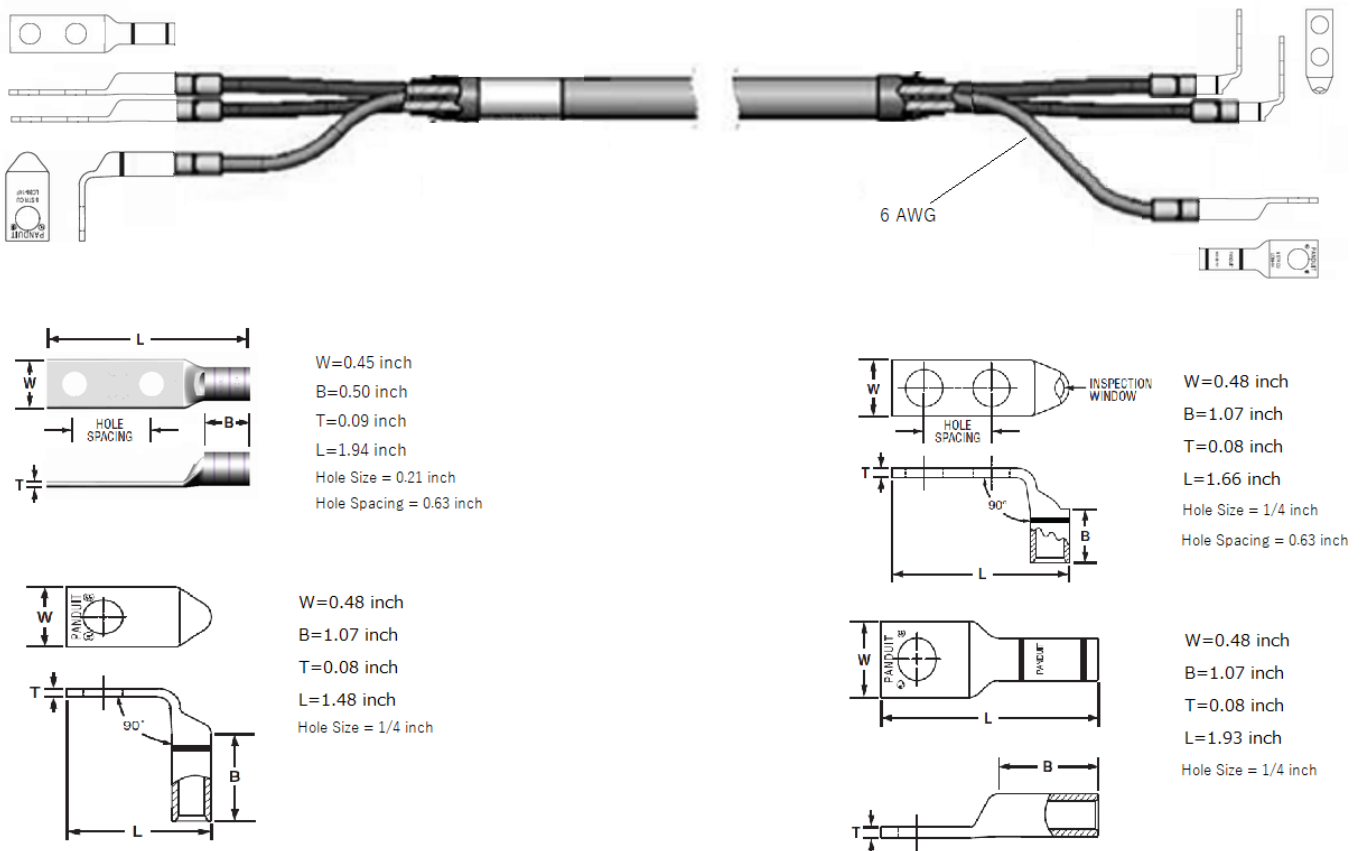

9.2 CPU ヒートシンク

製品名称/概要	型名	希望小売価格
2U 標準ヒートシンク 1 個の標準 CPU ヒートシンクを添付	N8101-1856	23,000 円
2U 高性能ヒートシンク 1 個の高性能 CPU ヒートシンクを添付	N8101-1926	58,000 円

補足事項:

- N8101-1856 標準ヒートシンクもしくは、N8101-1926 高性能ヒートシンクを CPU と同数手配してください。構成によって、搭載可否が異なりますので、詳細につきましては「[CPU ヒートシンクの手配条件](#)」を参照してください。

CPU ヒートシンクの手配条件

プロセッサの種類により CPU に添付されているヒートシンクが異なります。

CPU	CPU に添付されているヒートシンクの種類
CPU TDP が 185W 以下	2U 標準ヒートシンク
全ての CPU で選択可	2U 高性能ヒートシンク

9.3 冷却ファン

製品名称/概要	型名	希望小売価格
標準ファン(1st CPU 用) ファンの冗長化に対応、ホットプラグ可 本体に 4 個のファンが搭載された状態で出荷されます。	(標準実装)	-
標準ファン(増設用) 2nd CPU 搭載時に必要なファン ファンの冗長化に対応、ホットプラグ可 補足事項: - 12x3.5 型ドライブモデルには、6 個の標準ファンが添付されるため、本型番の手配は不要です。 - 2 個の標準ファンを添付	N8181-208	18,000 円
高性能ファン ファンの冗長化に対応、ホットプラグ可 補足事項: - 24x2.5 型ドライブモデルには、標準で高性能ファンが添付されるため、本型番の手配は不要です。 - 6 個の高性能ファンを添付	N8181-209	109,000 円

補足事項:

- 1CPU 構成の場合、必要数の標準ファン(1st CPU 用)が本体に搭載されております。
- ファンのオンライン交換を実施する場合、ケーブルアームを手配し、サーバ装置をラックから引き出すことが必要です。

搭載条件	ファン
CPU TDP 205W 以下かつ 1CPU 構成時	不要(本体標準添付)
CPU TDP 205W 以下かつ 2CPU 構成時 N8104-212 10/25GBASE 接続基本ボード(SFP28/ 2ch)搭載時 N8104-225 10/25GBASE 接続基本ボード(SFP28/2ch)搭載時	標準ファン(2nd CPU 用)
CPU TDP 225W 以上 N8104-212 10/25GBASE 接続基本ボード(SFP28/ 2ch)搭載時 N8104-225 10/25GBASE 接続基本ボード(SFP28/2ch)搭載時 N8104-221 100GBASE 接続基本ボード(QSFP28/2ch)搭載時 N8102-774 96GB 増設メモリボード(1x96GB/R/DR)搭載時 N8103-253 480GB OS ブート専用 SSD ボード (RAID 1, HS)搭載時 N8105-67 GPU コンピューティングカード(NVIDIA L4)搭載時 N8105-70 GPU コンピューティングカード(NVIDIA L40S)搭載時 N8105-75 GPU コンピューティングカード(NVIDIA RTX PRO 6000 BSE)搭載時 NESV16-061 製造指示(NVMe ドライブ CPU 直結接続 8 台構成)選択時 NESV16-062 製造指示(NVMe ドライブ CPU 直結接続 8 台構成 1st CPU 側)選択時 NESV16-060 製造指示(NVMe ドライブ CPU 直結接続 16 台構成)選択時	高性能ファン

補足事項:

- 高性能ファンの有無は、電源ユニットの選択に影響します。詳しくは、「[9.1.1 電源ユニットの選択](#)」を参照してください。
- CPU TDP 225W 以上では高性能ファンの搭載は必須になります。CPU TDP 205W 以下の場合でも本体標準添付ファン/ 標準ファン(2nd CPU 用)の代わりに、高性能ファンを搭載することが可能です。

9.4 GPU サポートキット

本製品は、N8105-75 GPU コンピューティングカード(NVIDIA RTX PRO 6000 BSE)を搭載する際に必要となる、増設ファンおよびエアパッフルを含むオプションキットです。本キットの導入により、筐体内の冷却効率が向上します。

製品名称/概要	型名	希望小売価格
GPU サポートキット 追加の増設ファンとエアパッフルを含むキット	N8116-124	112,000 円

補足事項:

- N8105-75 GPU コンピューティングカード(NVIDIA RTX PRO 6000 BSE)を搭載する場合は、N8116-124 GPU サポートキットを必ず選択してください。

9.5 ステータス LED パネル

ステータス LED パネルを手配した際は、標準実装のステータス LED が交換されます。ステータス LED を引き出し、90° 回転させることで、各部位の状態を監視することができます。以下の図はイメージで、実物とは異なる場合があります。

イメージ図

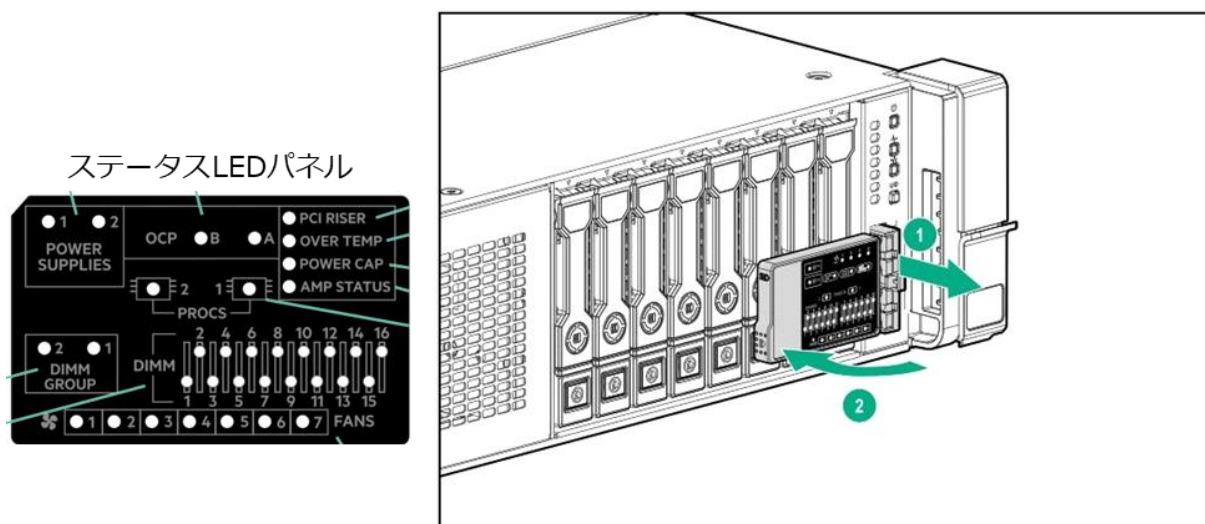

製品名称/概要	型名	希望小売価格
ステータス LED(標準) 電源 LED、ステータス LED、ネットワーク LED の 3 つの LED を搭載	(標準実装)	-
ステータス LED パネル 標準ステータス LED に加えて、CPU・メモリ・ファン・電源・PCI ライザ・LAN の状態を LED で表示可能なパネル	N8117-30	15,000 円

補足事項:

- 8x 3.5 型ドライブモデル、12x 3.5 型ドライブモデルに N8117-30 ステータス LED パネルは搭載できません。
- BMC や ESM PRO の管理画面から、各部位の状態を監視することができます。ステータス LED パネルを手配することで、装置から直接詳細状態を確認することができます。

9.6 TPM キット

製品名称/概要	型名	希望小売価格
TPM キット TPM 2.0 準拠 Windows BitLocker™ドライブ暗号化機能、インテル® TXT 機能を利用する場合に必要	(標準実装)	-

補足事項:

- Windows BitLocker™ドライブ暗号化機能を利用する場合は、必ず BitLocker 機能の「回復パスワード」を保管してください。「回復パスワード」は障害発生時にハードウェア交換を行う際、データを復元する場合に必要です。

- 本装置は、ハードウェアの状態を監視するソフトウェアのために TPM を有効にする必要があります。
- ESXi/ESX を使用する場合は、OS インストール時に生成される Recovery Key を保管するようにしてください。Recovery Key は、TPM 内部情報のクリアや保守対応時に必要です。

9.7 トップカバーオープン検知キット

製品名称/概要	型名	希望小売価格
トップカバーオープン検知キット トップカバー(天板)の開閉を記録し、サーバ本体のログに開閉記録を保存するキット。	N8115-44	6,000 円

補足事項:

- 本キットはトップカバーの開閉を検知する機能を有しますが、サーバ内蔵部品の改ざん(物理的な部品の置き換え)を必ずしも検知できるとは限りません。ドア鍵付きのラックに設置するなど複数のセキュリティ対策を行うことを推奨します。
- 障害発生時などでハードウェア交換や診断を行う際にトップカバーの開閉を行った場合、本キットで開閉が検知されます。

10 BTO 工場出荷サービス

10.1 RAID 設定オプション

製品名称/概要	型名	希望小売価格
RAID 設定オプション(None) RAID コントローラ搭載時に RAID 設定を実施せずに出荷するオプション。 本オプションを手配した場合、OS プリインストールは実施されません。	NESV16-039	3,000 円
RAID0 設定オプション 内蔵ドライブを組み込み出荷する場合、RAID 設定は「 工場出荷時の RAID 構成の既定値 」となります。RAID0 に変更して出荷する場合は本オプションを手配してください。 補足事項: - 本型番を手配する場合、以下の条件をすべて満たす必要があります。 > 同一型番の内蔵ドライブのみを 2 個以上組込出荷で手配	NESV16-064	1,000 円
RAID6 設定オプション 内蔵ドライブを組み込み出荷する場合、RAID 設定は「 工場出荷時の RAID 構成の既定値 」となります。RAID6 に変更して出荷する場合は本オプションを手配してください。 補足事項: - 本型番を手配する場合、以下の条件をすべて満たす必要があります。 > 同一型番の内蔵ドライブのみを 4 個以上組込出荷で手配 > RAID6 に対応する RAID コントローラ(N8193-249/N8103-250/N8103-252)を組込出荷で手配	NESV16-065	1,000 円
RAID ホットスペア設定オプション 内蔵ドライブを組み込み出荷する場合、RAID 設定は「 工場出荷時の RAID 構成の既定値 」となります。組み込み出荷する内蔵ドライブのうち 1 台をホットスペアに設定して出荷する場合は本オプションを手配してください。 補足事項: - 本型番を手配する場合、以下の条件をすべて満たす必要があります。 > 同一型番の内蔵ドライブのみを 4 個以上組込出荷で手配 > RAID5 に対応する RAID コントローラ(N8193-249/N8103-250/N8103-252)を組込出荷で手配	NESV16-066	1,000 円

補足事項:

- サポート OS および組み込み出荷対応についてはリファレンスの「[オプションの OS サポート/組み込み出荷対応一覧](#)」をご参照ください。

工場出荷時の RAID 構成の既定値

- 利用可能な RAID 構成とドライブ台数ごとの RAID 構成の既定値は以下の通りです。既定値以外の構成で RAID を構成する場合は、下記表を参考に対応する NESV 型番を手配してください。
- 内蔵ドライブ混在時の複数 RAID 構成の場合も、工場出荷時の RAID 構成の既定値に準じます。

出荷時に指定できる RAID 設定	ドライブ台数	RAID 構成の既定値	NESV16-064	NESV16-065	NESV16-066
			RAID0 設定オプション	RAID6 設定オプション	RAID ホットスペア設定オプション
CPU 直結接続構成	1~16 台	なし(単体ドライブ接続)	-	-	-
RAID コントローラ構成 (RAID 0/1/10)	1 台	RAID0(単体ドライブ)	-	-	-
	2 台	RAID1	○	-	-
	3 台	2 台で RAID1、残りの 1 台はホットスペア	○	-	-
	4 台/6 台/8 台	4 台、6 台または 8 台で RAID10	○	-	-
	5 台/7 台/9 台	4 台、6 台または 8 台で RAID10、残りの 1 台はホットスペア	○	-	-
	10 台	8 台で RAID10、2 台で RAID1	○	-	-
	11 台	8 台で RAID10、2 台で RAID1、残りの 1 台はホットスペア	○	-	-
	12 台/14 台/16 台	8 台で RAID10、4 台、6 台または 8 台で RAID10	○	-	-
	13 台/15 台/17 台	8 台で RAID10、4 台、6 台または 8 台で RAID10、残りの 1 台はホットスペア	○	-	-
	18 台	8 台で RAID10 を 2 組、2 台で RAID1	○	-	-
	19 台	8 台で RAID10 を 2 組、2 台で RAID1、残りの 1 台はホットスペア	○	-	-
	20 台/22 台/24 台	8 台で RAID10 を 2 組、4 台、6 台または 8 台で RAID10	○	-	-
	21 台/23 台/25 台	8 台で RAID10 を 2 組、4 台、6 台または 8 台で RAID10、残りの 1 台はホットスペア	○	-	-
	26 台	8 台で RAID10 を 3 組、2 台で RAID1	○	-	-
RAID コントローラ構成 (RAID 0/1/5/6/10)	1 台	RAID0(単体ドライブ)	-	-	-
	2 台	RAID1	○	-	-
	3 台	RAID5	○	-	-
	4~8 台	RAID5	○	○	○
	9 台	RAID 5(8 台)、残りのドライブで RAID0(単体ドライブ)	○	○	○
	10 台	RAID 5(8 台)、残りのドライブで RAID1	○	○	-
	11 台~16 台	RAID 5(8 台)、残りのドライブで RAID5	○	○	-
	17 台	RAID 5(8 台)を 2 組、残りのドライブで RAID0(単体ドライブ)	○	○	-
	18 台	RAID 5(8 台)を 2 組、残りのドライブで RAID1	○	○	-
	19 台~24 台	RAID 5(8 台)を 2 組、残りのドライブで RAID5	○	○	-
	25 台	RAID 5(8 台)を 3 組、残りのドライブで RAID0(単体ドライブ)	○	○	-
	26 台	RAID 5(8 台)を 3 組、残りのドライブで RAID1	○	○	-
27 台~30 台	RAID 5(8 台)を 3 組、残りのドライブで RAID5	○	○	-	

○: 手配可能 - : 手配不可

10.2 OS 領域設定オプション

製品名称/概要	型名	希望小売価格
200GB 領域 OS 設定オプション 内蔵ドライブを組み込み出荷する場合、OS 領域は「エラー! 参照元が見つかりません。」となります。組み込み出荷する OS 領域を 200GB に設定して出荷する場合は本オプションを手配してください。 補足事項: - WS2022、WS2025 が対象です。	NESV16-096	1,000 円
300GB 領域 OS 設定オプション 内蔵ドライブを組み込み出荷する場合、OS 領域は「エラー! 参照元が見つかりません。」となります。組み込み出荷する OS 領域を 300GB に設定して出荷する場合は本オプションを手配してください。 補足事項: - WS2022、WS2025 が対象です。	NESV16-097	1,000 円
600GB 領域 OS 設定オプション 内蔵ドライブを組み込み出荷する場合、OS 領域は「エラー! 参照元が見つかりません。」となります。組み込み出荷する OS 領域を 600GB に設定して出荷する場合は本オプションを手配してください。 補足事項: - WS2022 が対象です。	NESV16-098	1,000 円
700GB 領域 OS 設定オプション 内蔵ドライブを組み込み出荷する場合、OS 領域は「エラー! 参照元が見つかりません。」となります。組み込み出荷する OS 領域を 700GB に設定して出荷する場合は本オプションを手配してください。 補足事項: - WS2025 が対象です。	NESV16-099	1,000 円
1TB 領域 OS 設定オプション 内蔵ドライブを組み込み出荷する場合、OS 領域は「エラー! 参照元が見つかりません。」となります。組み込み出荷する OS 領域を 1TB に設定して出荷する場合は本オプションを手配してください。 補足事項: - WS2022 が対象です。	NESV16-100	1,000 円
2TB 領域 OS 設定オプション 内蔵ドライブを組み込み出荷する場合、OS 領域は「エラー! 参照元が見つかりません。」となります。組み込み出荷する OS 領域を 2TB に設定して出荷する場合は本オプションを手配してください。 補足事項: - WS2022、WS2025 が対象です。	NESV16-101	1,000 円
全領域 OS 設定オプション 内蔵ドライブを組み込み出荷する場合、OS 領域は「エラー! 参照元が見つかりません。」となります。 組み込み出荷する OS 領域全体を全領域に設定して出荷する場合は本オプションを手配してください。 補足事項: - WS2022、WS2025 が対象です。	NESV16-067	1,000 円

補足事項:

- OS 領域の既定値以下の容量の設定オプションの手配はできません。OS 領域の既定値については「エラー! 参照元が見つかりません。」を参照ください。

OS 領域の既定値

- 搭載メモリ容量ごとの OS 領域(RAID ロジカルボリューム容量)の既定値は以下の通りです。任意の OS 領域で RAID を構成する場合は、「10.2 OS 領域設定オプション」の適切な製品を手配してください。

搭載メモリ容量	Windows Server 2025	NESV16-096 200GB 領域	NESV16-097 300GB 領域	NESV16-099 700GB 領域	NESV16-101 2TB 領域	NESV16-067 全領域
OS 領域の既定値						
16GB 以下	100GB	○	○	○	○	○

17GB~32GB	200GB	-	○	○	○	○
33GB~64GB	300GB	-	-	○	○	○
65GB~256GB	700GB	-	-	-	○	○
257GB 以上	全領域	-	-	-	-	-

搭載メモリ容量	Windows Server 2022 OS 領域の既定値	NESV16-096 200GB 領域	NESV16-097 300GB 領域	NESV16-098 600GB 領域	NESV16-100 1TB 領域	NESV16-101 2TB 領域	NESV16-067 全領域
26GB 以下	100GB	○	○	○	○	○	○
27GB~76GB	200GB	-	○	○	○	○	○
77GB~126GB	300GB	-	-	○	○	○	○
127GB~276GB	600GB	-	-	-	○	○	○
277GB~488GB	1TB	-	-	-	-	○	○
489GB~1000GB	2TB	-	-	-	-	-	○
1001GB 以上	全領域	-	-	-	-	-	-

○: 手配可能 - : 手配不可

10.3 メモリ RAS 設定

製品名称/概要	型名	希望小売価格
メモリミラーリング設定オプション 工場出荷時、本体 BIOS メニューのメモリ RAS オプションをメモリミラーリングモードに変更するオプション	NESV16-013	3,000 円

補足事項:

- 各設定オプションの機能差や構成制限は [4.1 メモリ構成](#) をご参照ください。フィールドで BIOS 設定からメモリ RAS 設定を変更する場合は同時手配する必要はありません。

10.4 検査成績書

製品名称/概要	型名	希望小売価格
検査成績書 組込出荷構成での検査結果情報を「検査結果報告書」として本体に同梱するオプションとなります。	N8194-013	24,000 円

11 外付周辺機器

11.1 マウス

製品名称/概要	型名	希望小売価格
マウス USB インタフェース, 2 ボタン, 光学式, ホイール付, USB コネクタに接続	N8170-22	6,000 円

補足事項:

- マウスは標準で搭載していません。必要に応じてマウスを購入してください。
- サーバ本体は USB をリアに 2 ポート搭載しています。キーボードとマウスを接続する場合、USB ポートをそれぞれ 1 ポート使用するため、背面に他の USB 接続機器(外付 RDX/LCD コンソールユニット/サーバスイッチユニット/UPS/デバイス増設ユニット)を接続できなくなります。キーボード/マウスの操作が必要な場合は、「N8115-33 リモートマネジメント拡張ライセンス」をあわせて手配いただき、リモート経由で操作、あるいは一時的に他の USB 接続機器を取り外してください。

11.2 LCD コンソールユニット

分類	製品名称/概要	型名	希望小売価格	
KVM 付き ドロワ	18.5 型 LCD コンソールユニット (8Server) 18.5 型ワイド LCD, 105(10 キー付き、JIS 準拠)日本語 キーボード、タッチパッド 2 ボタン、8 ポート KVM スイ チ、1U ラックマウント	N8143-144	568,000 円	
	ケーブル サーバ台 数分ケーブ ルの購入 が必要(最 大 8 台ま で)	スイッチユニット接続 USB ケーブル 1.8 m 1.8 m, 1 x 専用(KVM)コネクタ - 1 x 15-pin mini D-sub / 1 x 4-pin USB A	K410-494(1A)	12,000 円
	スイッチユニット接続 USB ケーブル 3 m 3 m, 1 x 専用(KVM)コネクタ - 1 x 15-pin mini D-sub / 1 x 4-pin USB A	K410-494(03)	16,000 円	
	スイッチユニット接続 USB ケーブル 5 m 5 m, 1 x 専用(KVM)コネクタ - 1 x 15-pin mini D-sub / 1 x 4-pin USB A	K410-494(05)	22,000 円	
KVM なし ドロワ サーバサイ ッチユニ ット内蔵可	18.5 型 LCD コンソールユニット (1Server) 18.5 型ワイド LCD, 105(10 キー付き、JIS 準拠)日本語 キーボード、タッチパッド 2 ボタン、マウス専用ポート搭 載、1U ラックマウント、 専用(KVM)コネクタ USB ケーブル(1.8m)	N8143-142	271,000 円	

補足事項:

- より詳しい構成方法は「ラックマウント構成ガイド」をご参照ください。
- N8143-142/144ドロワ接続対象のサーバスイッチユニットは N8191-16/-17 のみとなります。
- N8143-142ドロワに添付される専用(KVM)コネクタ USB ケーブル(1.8m)は 1.8m となります。1.8m 以上の接続が必要な場合、別途 K410-494(03)/-494(05)ケーブルを用いて接続可能です。
- N8143-144ドロワのスイッチ接続ケーブルはサーバ台数分のケーブル購入が必要です。(最大 8 台まで)
- N8143-142/-144ドロワはユニット引き出しの際の解除レバー(リリースバー)へのアクセスのスペース確保のため、ユニットの上方は 1U 以上空けて設置ください。
- AC200V のコンセントへは、以下のオプションの AC ケーブルを使って接続してください。
K410-108(05) AC ケーブル(200V 電源用ケーブル , L6 15P, 5m)
K410-162(03) AC ケーブル(200V 電源用ケーブル , L6 20P, 3m)
K410-309(02) AC ケーブル(200V 電源用ケーブル , IEC320 C14, 2m)

11.3 サーバスイッチユニット

分類	製品名称/概要	型名	希望小売価格
KVM スイ チ	サーバ 本体	サーバスイッチユニット (8server) 8 ポート KVM スイッチ, 1U ラックマウント	N8191-16 179,000 円
	サーバ 本体	サーバスイッチユニット (4server) 4 ポート KVM スイッチ, 1U ラックマウント	N8191-17 115,000 円
ケーブル サーバ台数 分ケーブル の購入が必 要	サーバ接 続用、 カスケード 接続用 N8191-16 および N8191-17 をカスケ ード接続す る場 合	スイッチユニット接続 USB ケーブル 1.8 m 1.8 m, 1 x 専用(KVM)コネクタ - 1 x 15-pin mini D-sub / 1 x 4-pin USB A	K410-494(1A) 12,000 円
		スイッチユニット接続 USB ケーブル 3 m 3 m, 1 x 専用(KVM)コネクタ - 1 x 15-pin mini D-sub / 1 x 4-pin USB A	K410-494(03) 16,000 円
		スイッチユニット接続 USB ケーブル 5 m 5 m, 1 x 専用(KVM)コネクタ - 1 x 15-pin mini D-sub / 1 x 4-pin USB A	K410-494(05) 22,000 円
AC アダプタ	電源アダプタ サーバスイッチユニット用 200V 対応電源アダプタ	N8191-18	18,000 円

補足事項:

- スイッチ接続ケーブルはサーバ台数分のケーブル購入が必要です(N8191-14/-16: 最大 8 台まで、N8191-15A/-17: 最大 4 台まで)。
- カスケード接続や、より詳しい構成方法は「ラックマウント構成ガイド」をご参照ください。

- N8191-16/-17 サーバスイッチユニットの接続対象のドロワは N8143-142/144、ケーブルは K410-494(1A)/-494(03)/-494(05)のみとなります。
- N8191-14/-15A サーバスイッチユニット並びに N8143-106 ドロワと N8191-16/-17 サーバスイッチユニットのカスケード接続はできません。
- AC200V のコンセントに接続するには、以下のオプションの AC アダプタと AC ケーブルを使って接続してください。
 - [AC アダプタ]
 - N8191-18 電源アダプタ(入力:AC100~240V 出力:DC5.3V/3.77A)
 - [AC ケーブル]
 - K410-108(05) AC ケーブル(200V 電源用ケーブル , L6 15P, 5m)
 - K410-162(03) AC ケーブル(200V 電源用ケーブル , L6 20P, 3m)
 - K410-309(02) AC ケーブル(200V 電源用ケーブル , IEC320 C14, 2m)

11.4 電源タップ

分類	製品名称/概要	型名	希望小売価格
電源タップ	電源タップ(100V) アウトレット:4x NEMA 5-15R インレット:1x NEMA 5-15P 給電最大:15A	N8580-36	7,000 円
	電源タップ(200V) アウトレット:8x NEMA L6-15R インレット:1x NEMA L6-30P 給電最大:30A	N8180-63	69,000 円

補足事項:

- 電源タップは必要に応じて購入してください。

11.5 UPS

11.5.1 UPS 構成の選択

1 UPS に接続するサーバ台数	接続方法	参照先
1 台	シリアルポート、USB ポートを利用した接続	11.5.3 参照
1 台以上	LAN 経由の接続	11.5.4 参照
2 台以上	UPS-制御サーバ間はシリアル/USB 接続 制御サーバ-連動サーバ間は LAN 経由による接続 シリアルポート経由の接続	11.5.5 参照 11.5.6 参照

補足事項:

- UPS 制御のより詳細な情報は、オプションの構成ガイド「UPS(無停電電源装置)接続」やソフトウェア構成ガイドの「ESMPRO/UPSManager、ESMPRO/AutomaticRunningController」の項目をご参照ください。

11.5.2 UPS の選択

UPS に接続する機器の消費電力に合わせて UPS を選択してください。

分類	製品名称/概要	型名	希望小売価格
100V UPS	UPS(1200VA) 1U 1U ラックマウント, 1200VA, 黒色 入カプラグ : NEMA 5-15P 出カプラグ : NEMA 5-15R 4 口	N8142-100	260,000 円
	UPS(1500VA) 2U 2U ラックマウント, 1500VA, 黒色 入カプラグ : NEMA 5-15P 出カプラグ : NEMA 5-15R 6 口	N8142-101	210,000 円

分類	製品名称/概要	型名	希望小売価格
200V UPS	UPS(3000VA) 2U 2U ラックマウント, 3000VA, 黒色 入カプラグ : NEMA L5-30P 出カプラグ : NEMA 5-15R 6 口 / NEMA 5-20R 2 口	N8142-102	580,000 円
	UPS(2400VA) 2U 2U ラックマウント, 2400VA, 増設バッテリー[N8142-104]を最大 3 台まで接続可能, 黒色	N8142-103	600,000 円
	UPS(3000VA) 2U 2U ラックマウント, 3000VA, 黒色 入カプラグ : NEMA L6-20P 出カプラグ : IEC 320-C13 8 口 / IEC 320-C19 1 口	N8142-106	610,000 円
	UPS(5000VA) 3U 3U ラックマウント, 5000VA, 黒色 入カプラグ : NEMA L6-30P 出カプラグ : NEMA L6-30R 2 口 / NEMA L6-20R 2 口	N8142-107A	1,350,000 円
増設バッテリー	増設バッテリー 2U N8142-103 に接続することで、バッテリーバックアップ時間を延長することが可能, 黒色	N8142-104	470,000 円

補足事項:

- UPS との接続に必要な機器については、該当セクションをご参照ください。
 - ◆ シリアルポート、USB ポートを利用した接続: [11.5.3](#) 参照
 - ◆ LAN 経由の接続: [11.5.4](#) 参照
 - ◆ UPS-制御サーバ間はシリアル/USB 接続、制御サーバ-運動サーバ間は LAN 経由による接続: [11.5.5](#) 参照
 - ◆ シリアルポート経由の接続: [11.5.6](#) 参照
- 容量が不足しないよう、本体内蔵品に応じて選択するよう注意してください。

11.5.3 シリアルポート/USB ポートを利用した接続

分類	製品名称/概要	型名	希望小売価格
管理 SW	ESMPRO/UPSManager Ver3.1 (PowerChute Serial Shutdown セット) 無停電電源装置(UPS)の運用制御・監視を行うソフトウェア 補足事項 - 本製品は PowerChute Serial Shutdown for Business v1.3 が同梱されています。	UL1047-A03	33,000 円
	PowerChute Serial Shutdown for Business v1.3 無停電電源装置(UPS)の基本的な運用を行うソフトウェア	UL1057-103	18,000 円
PPSupportPack	PPSupportPack (ESMPRO/UPSManager) ESMPRO/UPSManager にサポートサービスを追加するパッケージ 補足事項 - 【対象型番 : UL1047-*03, *12】のいずれか 1 つに適用可能です。	ULH1S-1047-001	13,800 円
	PPSupportPack (ESMPRO/UPSManager) (2 年間) ESMPRO/UPSManager にサポートサービスを追加するパッケージ 補足事項 - 【対象型番 : UL1047-*03, *12】のいずれか 1 つに適用可能です。	ULH2S-1047-001	27,600 円
	PPSupportPack (ESMPRO/UPSManager) (3 年間) ESMPRO/UPSManager にサポートサービスを追加するパッケージ 補足事項 - 【対象型番 : UL1047-*03, *12】のいずれか 1 つに適用可能です。	ULH3S-1047-001	41,400 円

PPSupportPack (ESMPRO/UPSManager) (4 年間) ESMPRO/UPSManager にサポートサービスを追加する パッケージ 補足事項 - 【対象型番 : UL1047-*03, *12】のいずれか 1 つに適用可 能です。	ULH4S-1047-001	55,200 円
PPSupportPack (ESMPRO/UPSManager)(5 年間) ESMPRO/UPSManager にサポートサービスを追加する パッケージ 補足事項 - 【対象型番 : UL1047-*03, *12】のいずれか 1 つに適用可 能です。	ULH5S-1047-001	69,000 円
PPSupportPack (ESMPRO/UPSManager)時間延長サ ービス ESMPRO/UPSManager にサポートサービスを追加する パッケージ 補足事項 - 【対象型番 : UL1047-*03, *12】のいずれか 1 つに適用可 能です。	ULH1F-1047-001	18,000 円
PPSupportPack (ESMPRO/UPSManager)(時間延長サ ービス 2 年間) ESMPRO/UPSManager にサポートサービスを追加する パッケージ 補足事項 - 【対象型番 : UL1047-*03, *12】のいずれか 1 つに適用可 能です。	ULH2FS-1047-001	36,000 円
PPSupportPack (ESMPRO/UPSManager)(時間延長サ ービス 3 年間) ESMPRO/UPSManager にサポートサービスを追加する パッケージ 補足事項 - 【対象型番 : UL1047-*03, *12】のいずれか 1 つに適用可 能です。	ULH3F-1047-001	54,000 円
PPSupportPack (ESMPRO/UPSManager)(時間延長サ ービス 4 年間) ESMPRO/UPSManager にサポートサービスを追加する パッケージ 補足事項 - 【対象型番 : UL1047-*03, *12】のいずれか 1 つに適用可 能です。	ULH4F-1047-001	72,000 円
PPSupportPack (ESMPRO/UPSManager) (時間延長サ ービス 5 年間) ESMPRO/UPSManager にサポートサービスを追加する パッケージ 補足事項 - 【対象型番 : UL1047-*03, *12】のいずれか 1 つに適用可 能です。	ULH5F-1047-001	90,000 円
PPSupportPack (PowerChute Serial Shutdown) PowerChute Serial Shutdown for Business にサポートサ ービスを追加するパッケージ 補足事項 - 【対象型番 : UL1057-103】に適用可能です。	ULH1S-1057-002	13,800 円
PPSupportPack (PowerChute Serial Shutdown) (2 年 間) PowerChute Serial Shutdown for Business にサポートサ ービスを追加するパッケージ 補足事項 - 【対象型番 : UL1057-103】に適用可能です。	ULH2S-1057-002	27,600 円

		PPSupportPack (PowerChute Serial Shutdown) (3 年間)	ULH3S-1057-002	41,400 円
		PowerChute Serial Shutdown for Business にサポートサービスを追加するパッケージ 補足事項 - 【対象型番 : UL1057-103】に適用可能です。		
		PPSupportPack (PowerChute Serial Shutdown) (4 年間)	ULH4S-1057-002	55,200 円
		PowerChute Serial Shutdown for Business にサポートサービスを追加するパッケージ 補足事項 - 【対象型番 : UL1057-103】に適用可能です。		
		PPSupportPack (PowerChute Serial Shutdown) (5 年間)	ULH5S-1057-002	69,000 円
		PowerChute Serial Shutdown for Business にサポートサービスを追加するパッケージ 補足事項 - 【対象型番 : UL1057-103】に適用可能です。		
		PPSupportPack (PowerChute Serial Shutdown) 時間延長サービス	ULH1F-1057-002	18,000 円
		PowerChute Serial Shutdown for Business にサポートサービスを追加するパッケージ 補足事項 - 【対象型番 : UL1057-103】に適用可能です。		
		PPSupportPack (PowerChute Serial Shutdown) 時間延長サービス(2 年間)	ULH2F-1057-002	36,000 円
		PowerChute Serial Shutdown for Business にサポートサービスを追加するパッケージ 補足事項 - 【対象型番 : UL1057-103】に適用可能です。		
		PPSupportPack (PowerChute Serial Shutdown) 時間延長サービス(3 年間)	ULH3F-1057-002	54,000 円
		PowerChute Serial Shutdown for Business にサポートサービスを追加するパッケージ 補足事項 - 【対象型番 : UL1057-103】に適用可能です。		
		PPSupportPack (PowerChute Serial Shutdown) 時間延長サービス(4 年間)	ULH4F-1057-002	72,000 円
		PowerChute Serial Shutdown for Business にサポートサービスを追加するパッケージ 補足事項 - 【対象型番 : UL1057-103】に適用可能です。		
		PPSupportPack (PowerChute Serial Shutdown) 時間延長サービス(5 年間)	ULH5F-1057-002	90,000 円
		PowerChute Serial Shutdown for Business にサポートサービスを追加するパッケージ 補足事項 - 【対象型番 : UL1057-103】に適用可能です。		
ケーブル	シリアル	UPS インタフェースキット(COM) 4.5m ケーブル, N8142-100/-101/-102/-103/-106 UPS 用のシリアルケーブル, UPS 標準添付のケーブル(1.8m) と排他。必要に応じて手配	K410-283(4A)	9,000 円
	USB	UPS インタフェースキット(USB) 1.8m ケーブル, N8142-100/-101/-102/-103/-106 UPS と制御サーバを USB で接続する場合に必要な 補足事項: - 制御サーバと UPS を USB で接続した場合、UPS 標準添付のシリアルケーブルは利用できません。 - 本構成は Windows Server 2019/2022/2025、RHEL8 のみ利用することができます。	K410-248(1A)	9,000 円

補足事項:

- 仮想化環境は Windows Server 2022/2025 の Hyper-V 環境をサポートします。最新のサポート情報は製品の HP にてご確認ください。
(https://jpn.nec.com/esmpro_um/ 動作環境 → 対応 OS 一覧)
- 本装置には、シリアルポートを標準搭載していません。シリアルポートを活用するには、オプション手配してください。
- 各製品の特長や、構成毎にどの製品を購入すればよいか？などの情報は、https://jpn.nec.com/esmpro_ac/ac_composition.html に掲載されている"自動運転・電源管理ソフトウェア システム構成ガイド"をご参照ください。
- PPSupportPack の複数年サポートおよび時間延長サービスの型番については、製品の Web サイト https://jpn.nec.com/esmpro_um/um_system.html をご参照ください。

11.5.4 LAN 経由の接続

分類	製品名称/概要	型名	希望小売価格
UPS オプション 選択必須	SNMP カード 対応速度(bps) : 1G/100M/10M 補足事項: - N8142-107A 5000VA UPS には SNMP カード(N8180-60 同等)機能オンボード搭載されています。(N8180-81 非対応)	N8180-81	74,000 円
	管理 SW 必須 制御サーバ用	ESMPRO/AC Lite Ver5.6 Windows 用 最小構成の、無停電電源装置(UPS)を使用したサーバの自動運転・自動停止をサポートするソフトウェア	UL1046-709
	ESMPRO/AutomaticRunningController Ver5.6 Windows 用 サーバの自動運転・自動停止をサポートするソフトウェア	UL1046-S01	80,000 円
	ESMPRO/AC Enterprise Ver5.6 Windows 用 ESMPRO/AutomaticRunningController が無停電電源装置(UPS)を使用するためのオプションパッケージ	UL1046-K02	20,000 円
	ESMPRO/AutomaticRunningController CD 2.6 Windows 用 ESMPRO/AutomaticRunningController 関連製品のインストール CD	UL1046-808	10,000 円
	ESMPRO/AutomaticRunningController for Linux Ver4.0 Linux 用 無停電電源装置(UPS)を使用したサーバの自動運転・自動停止をサポートするソフトウェア	UL4008-103	100,000 円
連動サーバ用	ESMPRO/AC Enterprise マルチサーバオプション Ver5.6 1 ライセンス Windows 用 マルチサーバ構成での自動運転を実現するためのオプションパッケージ	UL1046-903	25,000 円
	ESMPRO/AC Enterprise マルチサーバオプション Ver4.0(Linux 版) 1 ライセンス Linux 用 マルチサーバ構成での自動運転を実現するためのオプションパッケージ	UL4008-101	25,000 円
	PowerChute Network Shutdown 1 Node Media for Windows & Linux v5.0 対応 OS:Windows Server,RHEL 補足事項: -Hyper-V 環境未対応	UL1057-804	22,000 円
	PowerChute Network Shutdown 5 Node Media for Windows & Linux v5.0 対応 OS:Windows Server,RHEL 補足事項: -Hyper-V 環境未対応	UL1057-814	88,000 円

	PowerChute Network Shutdown 1 Node CD for Virtualization v5.0 対応 OS:Windows Server,VMware ESXi 補足事項: -Hyper-V 環境対応	UL1057-824	88,000 円
	PowerChute Network Shutdown 5 Node CD for Virtualization v5.0 対応 OS:Windows Server,VMware ESXi 補足事項: -Hyper-V 環境対応	UL1057-834	352,000 円
PPSupportPack	PPSupportPack (ESMPRO/AutomaticRunningController) ESMPRO/AutomaticRunningController にサポートサービスを追加するパッケージ 補足事項 -【対象型番：UL1046-*01】のいずれか 1 つに適用可能です。	ULH1S-1046-001	13,800 円
	PPSupportPack (ESMPRO/AutomaticRunningController) (2 年間) ESMPRO/AutomaticRunningController にサポートサービスを追加するパッケージ 補足事項 -【対象型番：UL1046-*01】のいずれか 1 つに適用可能です。	ULH2S-1046-001	27,600 円
	PPSupportPack (ESMPRO/AutomaticRunningController) (3 年間) ESMPRO/AutomaticRunningController にサポートサービスを追加するパッケージ 補足事項 -【対象型番：UL1046-*01】のいずれか 1 つに適用可能です。	ULH3S-1046-001	41,400 円
	PPSupportPack (ESMPRO/AutomaticRunningController) (4 年間) ESMPRO/AutomaticRunningController にサポートサービスを追加するパッケージ 補足事項 -【対象型番：UL1046-*01】のいずれか 1 つに適用可能です。	ULH4S-1046-001	55,200 円
	PPSupportPack (ESMPRO/AutomaticRunningController) (5 年間) ESMPRO/AutomaticRunningController にサポートサービスを追加するパッケージ 補足事項 -【対象型番：UL1046-*01】のいずれか 1 つに適用可能です。	ULH5S-1046-001	69,000 円
	PPSupportPack (ESMPRO/AutomaticRunningController) (6 年間) ESMPRO/AutomaticRunningController にサポートサービスを追加するパッケージ 補足事項 -【対象型番：UL1046-*01】のいずれか 1 つに適用可能です。	ULH6S-1046-001	82,800 円
	PPSupportPack (ESMPRO/AutomaticRunningController) (7 年間) ESMPRO/AutomaticRunningController にサポートサービスを追加するパッケージ 補足事項 -【対象型番：UL1046-*01】のいずれか 1 つに適用可能です。	ULH7S-1046-001	96,600 円

PPSupportPack (ESMPRO/AutomaticRunningController)時間延長サービス ESMPRO/AutomaticRunningController にサポートサービスを追加するパッケージ 補足事項 - 【対象型番 : UL1046-*01】のいずれか 1 つに適用可能です。	ULH1F-1046-013	18,000 円
PPSupportPack (ESMPRO/AutomaticRunningController) (時間延長サービス 2 年間) ESMPRO/AutomaticRunningController にサポートサービスを追加するパッケージ 補足事項 - 【対象型番 : UL1046-*01】のいずれか 1 つに適用可能です。	ULH2F-1046-013	36,000 円
PPSupportPack (ESMPRO/AutomaticRunningController) (時間延長サービス 3 年間) ESMPRO/AutomaticRunningController にサポートサービスを追加するパッケージ 補足事項 - 【対象型番 : UL1046-*01】のいずれか 1 つに適用可能です。	ULH3F-1046-013	54,000 円
PPSupportPack (ESMPRO/AutomaticRunningController) (時間延長サービス 4 年間) ESMPRO/AutomaticRunningController にサポートサービスを追加するパッケージ 補足事項 - 【対象型番 : UL1046-*01】のいずれか 1 つに適用可能です。	ULH4F-1046-013	72,000 円
PPSupportPack (ESMPRO/AutomaticRunningController) (時間延長サービス 5 年間) ESMPRO/AutomaticRunningController にサポートサービスを追加するパッケージ 補足事項 - 【対象型番 : UL1046-*01】のいずれか 1 つに適用可能です。	ULH5F-1046-013	90,000 円
PPSupportPack (ESMPRO/AutomaticRunningController) (時間延長サービス 6 年間) ESMPRO/AutomaticRunningController にサポートサービスを追加するパッケージ 補足事項 - 【対象型番 : UL1046-*01】のいずれか 1 つに適用可能です。	ULH6F-1046-013	108,000 円
PPSupportPack (ESMPRO/AutomaticRunningController) (時間延長サービス 7 年間) ESMPRO/AutomaticRunningController にサポートサービスを追加するパッケージ 補足事項 - 【対象型番 : UL1046-*01】のいずれか 1 つに適用可能です。	ULH7F-1046-013	126,000 円
PPSupportPack (ESMPRO/AutomaticRunningController for Linux) ESMPRO/AutomaticRunningController for Linux にサポートサービスを追加するパッケージです。 補足事項 - 【対象型番 : UL4008-*03】のいずれか 1 つに適用可能です。	ULH1S-4008-001	18,000 円

PPSupportPack (ESMPRO/AutomaticRunningController for Linux) (2年間) ESMPRO/AutomaticRunningController for Linux にサポートサービスを追加するパッケージです。 補足事項 - 【対象型番 : UL4008-*03】のいずれか 1 つに適用可能です。	ULH2S-4008-001	36,000 円
PPSupportPack (ESMPRO/AutomaticRunningController for Linux) (3年間) ESMPRO/AutomaticRunningController for Linux にサポートサービスを追加するパッケージです。 補足事項 - 【対象型番 : UL4008-*03】のいずれか 1 つに適用可能です。	ULH3S-4008-001	54,000 円
PPSupportPack (ESMPRO/AutomaticRunningController for Linux) (4年間) ESMPRO/AutomaticRunningController for Linux にサポートサービスを追加するパッケージです。 補足事項 - 【対象型番 : UL4008-*03】のいずれか 1 つに適用可能です。	ULH4S-4008-001	72,000 円
PPSupportPack (ESMPRO/AutomaticRunningController for Linux) (5年間) ESMPRO/AutomaticRunningController for Linux にサポートサービスを追加するパッケージです。 補足事項 - 【対象型番 : UL4008-*03】のいずれか 1 つに適用可能です。	ULH5S-4008-001	90,000 円
PPSupportPack (ESMPRO/AutomaticRunningController for Linux) (6年間) ESMPRO/AutomaticRunningController for Linux にサポートサービスを追加するパッケージです。 補足事項 - 【対象型番 : UL4008-*03】のいずれか 1 つに適用可能です。	ULH6S-4008-001	108,000 円
PPSupportPack (ESMPRO/AutomaticRunningController for Linux) (7年間) ESMPRO/AutomaticRunningController for Linux にサポートサービスを追加するパッケージです。 補足事項 - 【対象型番 : UL4008-*03】のいずれか 1 つに適用可能です。	ULH7S-4008-001	126,000 円
PPSupportPack (ESMPRO/AutomaticRunningController for Linux) 時間延長サービス ESMPRO/AutomaticRunningController for Linux にサポートサービスを追加するパッケージです。 補足事項 - 【対象型番 : UL4008-*03】のいずれか 1 つに適用可能です。	ULH1F-4008-001	23,400 円
PPSupportPack (ESMPRO/AutomaticRunningController for Linux) (時間延長サービス 2年間) ESMPRO/AutomaticRunningController for Linux にサポートサービスを追加するパッケージです。 補足事項 - 【対象型番 : UL4008-*03】のいずれか 1 つに適用可能です。	ULH2F-4008-001	46,800 円

PPSupportPack (ESMPRO/AutomaticRunningController for Linux) (時間延長サービス 3 年間) ESMPRO/AutomaticRunningController for Linux にサ ポートサービスを追加するパッケージです。 補足事項 - 【対象型番 : UL4008-*03】のいずれか 1 つに適用可能で す。	ULH3F-4008-001	70,200 円
PPSupportPack (ESMPRO/AutomaticRunningController for Linux) (時間延長サービス 4 年間) ESMPRO/AutomaticRunningController for Linux にサ ポートサービスを追加するパッケージです。 補足事項 - 【対象型番 : UL4008-*03】のいずれか 1 つに適用可能で す。	ULH4F-4008-001	93,600 円
PPSupportPack (ESMPRO/AutomaticRunningController for Linux) (時間延長サービス 5 年間) ESMPRO/AutomaticRunningController for Linux にサ ポートサービスを追加するパッケージです。 補足事項 - 【対象型番 : UL4008-*03】のいずれか 1 つに適用可能で す。	ULH5F-4008-001	117,000 円
PPSupportPack (ESMPRO/AutomaticRunningController for Linux) (時間延長サービス 6 年間) ESMPRO/AutomaticRunningController for Linux にサ ポートサービスを追加するパッケージです。 補足事項 - 【対象型番 : UL4008-*03】のいずれか 1 つに適用可能で す。	ULH6F-4008-001	140,400 円
PPSupportPack (ESMPRO/AutomaticRunningController for Linux) (時間延長サービス 7 年間) ESMPRO/AutomaticRunningController for Linux にサ ポートサービスを追加するパッケージです。 補足事項 - 【対象型番 : UL4008-*03】のいずれか 1 つに適用可能で す。	ULH7F-4008-001	163,800 円
PPSupportPack (ESMPRO/AC Lite) ESMPRO/AC Lite にサポートサービスを追加するパッケ ージです。 補足事項 - 【対象型番 : UL1046-*09】のいずれか 1 つに適用可能で す。	ULH1S-1046-011	5,600 円
PPSupportPack (ESMPRO/AC Lite) (2 年間) ESMPRO/AC Lite にサポートサービスを追加するパッケ ージです。 補足事項 - 【対象型番 : UL1046-*09】のいずれか 1 つに適用可能で す。	ULH2S-1046-011	11,200 円
PPSupportPack (ESMPRO/AC Lite) (3 年間) ESMPRO/AC Lite にサポートサービスを追加するパッケ ージです。 補足事項 - 【対象型番 : UL1046-*09】のいずれか 1 つに適用可能で す。	ULH3S-1046-011	16,800 円
PPSupportPack (ESMPRO/AC Lite) (4 年間) ESMPRO/AC Lite にサポートサービスを追加するパッケ ージです。 補足事項 - 【対象型番 : UL1046-*09】のいずれか 1 つに適用可能で す。	ULH4S-1046-011	22,400 円

PPSupportPack (ESMPRO/AC Lite) (5 年間) ESMPRO/AC Lite にサポートサービスを追加するパッケージです。 補足事項 - 【対象型番 : UL1046-*09】のいずれか 1 つに適用可能です。	ULH5S-1046-011	28,000 円
PPSupportPack (ESMPRO/AC Lite) (6 年間) ESMPRO/AC Lite にサポートサービスを追加するパッケージです。 補足事項 - 【対象型番 : UL1046-*09】のいずれか 1 つに適用可能です。	ULH6S-1046-011	33,600 円
PPSupportPack (ESMPRO/AC Lite) (7 年間) ESMPRO/AC Lite にサポートサービスを追加するパッケージです。 補足事項 - 【対象型番 : UL1046-*09】のいずれか 1 つに適用可能です。	ULH7S-1046-011	39,200 円
PPSupportPack (ESMPRO/AC Lite)時間延長サービス ESMPRO/AC Lite にサポートサービスを追加するパッケージです。 補足事項 - 【対象型番 : UL1046-*09】のいずれか 1 つに適用可能です。	ULH1F-1046-023	8,300 円
PPSupportPack (ESMPRO/AC Lite) (時間延長サービス 2 年間) ESMPRO/AC Lite にサポートサービスを追加するパッケージです。 補足事項 - 【対象型番 : UL1046-*09】のいずれか 1 つに適用可能です。	ULH2F-1046-023	16,600 円
PPSupportPack (ESMPRO/AC Lite) (時間延長サービス 3 年間) ESMPRO/AC Lite にサポートサービスを追加するパッケージです。 補足事項 - 【対象型番 : UL1046-*09】のいずれか 1 つに適用可能です。	ULH3F-1046-023	24,900 円
PPSupportPack (ESMPRO/AC Lite) (時間延長サービス 4 年間) ESMPRO/AC Lite にサポートサービスを追加するパッケージです。 補足事項 - 【対象型番 : UL1046-*09】のいずれか 1 つに適用可能です。	ULH4F-1046-023	33,200 円
PPSupportPack (ESMPRO/AC Lite) (時間延長サービス 5 年間) ESMPRO/AC Lite にサポートサービスを追加するパッケージです。 補足事項 - 【対象型番 : UL1046-*09】のいずれか 1 つに適用可能です。	ULH5F-1046-023	41,500 円
PPSupportPack (ESMPRO/AC Lite) (時間延長サービス 6 年間) ESMPRO/AC Lite にサポートサービスを追加するパッケージです。 補足事項 - 【対象型番 : UL1046-*09】のいずれか 1 つに適用可能です。	ULH6F-1046-023	49,800 円

<p>PPSupportPack (ESMPRO/AC Lite) (時間延長サービス 7 年間) ESMPRO/AC Lite にサポートサービスを追加するパッケージです。 補足事項 - 【対象型番 : UL1046-*09】のいずれか 1 つに適用可能です。</p>	ULH7F-1046-023	58,100 円
<p>PPSupportPack (ESMPRO/AC Enterprise) ESMPRO/AC Enterprise にサポートサービスを追加するパッケージです。 補足事項 - 【対象型番 : UL1046-*02】のいずれか 1 つに適用可能です。</p>	ULH1S-1046-002	13,800 円
<p>PPSupportPack (ESMPRO/AC Enterprise) (2 年間) ESMPRO/AC Enterprise にサポートサービスを追加するパッケージです。 補足事項 - 【対象型番 : UL1046-*02】のいずれか 1 つに適用可能です。</p>	ULH2S-1046-002	27,600 円
<p>PPSupportPack (ESMPRO/AC Enterprise) (3 年間) ESMPRO/AC Enterprise にサポートサービスを追加するパッケージです。 補足事項 - 【対象型番 : UL1046-*02】のいずれか 1 つに適用可能です。</p>	ULH3S-1046-002	41,400 円
<p>PPSupportPack (ESMPRO/AC Enterprise) (4 年間) ESMPRO/AC Enterprise にサポートサービスを追加するパッケージです。 補足事項 - 【対象型番 : UL1046-*02】のいずれか 1 つに適用可能です。</p>	ULH4S-1046-002	55,200 円
<p>PPSupportPack (ESMPRO/AC Enterprise) (5 年間) ESMPRO/AC Enterprise にサポートサービスを追加するパッケージです。 補足事項 - 【対象型番 : UL1046-*02】のいずれか 1 つに適用可能です。</p>	ULH5S-1046-002	69,000 円
<p>PPSupportPack (ESMPRO/AC Enterprise) (6 年間) ESMPRO/AC Enterprise にサポートサービスを追加するパッケージです。 補足事項 - 【対象型番 : UL1046-*02】のいずれか 1 つに適用可能です。</p>	ULH6S-1046-002	82,800 円
<p>PPSupportPack (ESMPRO/AC Enterprise) (7 年間) ESMPRO/AC Enterprise にサポートサービスを追加するパッケージです。 補足事項 - 【対象型番 : UL1046-*02】のいずれか 1 つに適用可能です。</p>	ULH7S-1046-002	96,600 円
<p>PPSupportPack (ESMPRO/AC Enterprise)時間延長サービス ESMPRO/AC Enterprise にサポートサービスを追加するパッケージです。 補足事項 - 【対象型番 : UL1046-*02】のいずれか 1 つに適用可能です。</p>	ULH1F-1046-014	18,000 円
<p>PPSupportPack (ESMPRO/AC Enterprise)(時間延長サービス 2 年間) ESMPRO/AC Enterprise にサポートサービスを追加するパッケージです。 補足事項 - 【対象型番 : UL1046-*02】のいずれか 1 つに適用可能です。</p>	ULH2F-1046-014	36,000 円

PPSupportPack (ESMPRO/AC Enterprise)(時間延長サービス 3 年間) ESMPRO/AC Enterprise にサポートサービスを追加するパッケージです。 補足事項 - 【対象型番 : UL1046-*02】のいずれか 1 つに適用可能です。	ULH3F-1046-014	54,000 円
PPSupportPack (ESMPRO/AC Enterprise)(時間延長サービス 4 年間) ESMPRO/AC Enterprise にサポートサービスを追加するパッケージです。 補足事項 - 【対象型番 : UL1046-*02】のいずれか 1 つに適用可能です。	ULH4F-1046-014	72,000 円
PPSupportPack (ESMPRO/AC Enterprise)(時間延長サービス 5 年間) ESMPRO/AC Enterprise にサポートサービスを追加するパッケージです。 補足事項 - 【対象型番 : UL1046-*02】のいずれか 1 つに適用可能です。	ULH5F-1046-014	90,000 円
PPSupportPack (ESMPRO/AC Enterprise)(時間延長サービス 6 年間) ESMPRO/AC Enterprise にサポートサービスを追加するパッケージです。 補足事項 - 【対象型番 : UL1046-*02】のいずれか 1 つに適用可能です。	ULH6F-1046-014	108,000 円
PPSupportPack (ESMPRO/AC Enterprise)(時間延長サービス 7 年間) ESMPRO/AC Enterprise にサポートサービスを追加するパッケージです。 補足事項 - 【対象型番 : UL1046-*02】のいずれか 1 つに適用可能です。	ULH7F-1046-014	126,000 円
PPSupportPack (PowerChute Network Shutdown Windows & Linux) PowerChute Network Shutdown Windows & Linux にサポートサービスを追加するパッケージ 補足事項: - 【対象型番 : UL1057-804,814】のいずれか 1 つに適用可能です。	ULH1S-1057-003	13,800 円
PPSupportPack (PowerChute Network Shutdown Windows & Linux)(2 年間) PowerChute Network Shutdown Windows & Linux にサポートサービスを追加するパッケージ 補足事項: - 【対象型番 : UL1057-804,814】のいずれか 1 つに適用可能です。	ULH2S-1057-003	27,600 円
PPSupportPack (PowerChute Network Shutdown Windows & Linux)(3 年間) PowerChute Network Shutdown Windows & Linux にサポートサービスを追加するパッケージ 補足事項: - 【対象型番 : UL1057-804,814】のいずれか 1 つに適用可能です。	ULH3S-1057-003	41,400 円
PPSupportPack (PowerChute Network Shutdown Windows & Linux)(4 年間) PowerChute Network Shutdown Windows & Linux にサポートサービスを追加するパッケージ 補足事項: - 【対象型番 : UL1057-804,814】のいずれか 1 つに適用可能です。	ULH4S-1057-003	55,200 円

PPSupportPack (PowerChute Network Shutdown Windows & Linux)(5 年間) PowerChute Network Shutdown Windows & Linux にサポートサービスを追加するパッケージ 補足事項: - 【対象型番 : UL1057-804,814】のいずれか 1 つに適用可能です。	ULH5S-1057-003	69,000 円
PPSupportPack (PowerChute Network Shutdown Windows & Linux)時間延長サービス PowerChute Network Shutdown Windows & Linux にサポートサービスを追加するパッケージ 補足事項: - 【対象型番 : UL1057-804,814】のいずれか 1 つに適用可能です。	ULH1F-1057-003	18,000 円
PPSupportPack (PowerChute Network Shutdown Windows & Linux)(時間延長サービス 2 年間) PowerChute Network Shutdown Windows & Linux にサポートサービスを追加するパッケージ 補足事項: - 【対象型番 : UL1057-804,814】のいずれか 1 つに適用可能です。	ULH2F-1057-003	36,000 円
PPSupportPack (PowerChute Network Shutdown Windows & Linux)(時間延長サービス 3 年間) PowerChute Network Shutdown Windows & Linux にサポートサービスを追加するパッケージ 補足事項: - 【対象型番 : UL1057-804,814】のいずれか 1 つに適用可能です。	ULH3F-1057-003	54,000 円
PPSupportPack (PowerChute Network Shutdown Windows & Linux)(時間延長サービス 4 年間) PowerChute Network Shutdown Windows & Linux にサポートサービスを追加するパッケージ 補足事項: - 【対象型番 : UL1057-804,814】のいずれか 1 つに適用可能です。	ULH4F-1057-003	72,000 円
PPSupportPack (PowerChute Network Shutdown Windows & Linux)(時間延長サービス 5 年間) PowerChute Network Shutdown Windows & Linux にサポートサービスを追加するパッケージ 補足事項: - 【対象型番 : UL1057-804,814】のいずれか 1 つに適用可能です。	ULH5F-1057-003	90,000 円
PPSupportPack (PowerChute Network Shutdown Virtualization) PowerChute Network Shutdown Virtualization にサポートサービスを追加するパッケージ 補足事項: - 【対象型番 : UL1057-824,834】のいずれか 1 つに適用可能です。	ULH1S-1057-004	13,800 円
PPSupportPack (PowerChute Network Shutdown Virtualization)(2 年間) PowerChute Network Shutdown Virtualization にサポートサービスを追加するパッケージ 補足事項: - 【対象型番 : UL1057-824,834】のいずれか 1 つに適用可能です。	ULH2S-1057-004	27,600 円
PPSupportPack (PowerChute Network Shutdown Virtualization)(3 年間) PowerChute Network Shutdown Virtualization にサポートサービスを追加するパッケージ 補足事項: - 【対象型番 : UL1057-824,834】のいずれか 1 つに適用可能です。	ULH3S-1057-004	41,400 円

PPSupportPack (PowerChute Network Shutdown Virtualization)(4 年間) PowerChute Network Shutdown Virtualization にサポートサービスを追加するパッケージ 補足事項: - 【対象型番 : UL1057-824,834】のいずれか 1 つに適用可能です。	ULH4S-1057-004	55,200 円
PPSupportPack (PowerChute Network Shutdown Virtualization)(5 年間) PowerChute Network Shutdown Virtualization にサポートサービスを追加するパッケージ 補足事項: - 【対象型番 : UL1057-824,834】のいずれか 1 つに適用可能です。	ULH5S-1057-004	69,000 円
PPSupportPack (PowerChute Network Shutdown Virtualization)時間延長サービス PowerChute Network Shutdown Virtualization にサポートサービスを追加するパッケージ 補足事項: - 【対象型番 : UL1057-824,834】のいずれか 1 つに適用可能です。	ULH1F-1057-004	18,000 円
PPSupportPack (PowerChute Network Shutdown Virtualization)(時間延長サービス 2 年間) PowerChute Network Shutdown Virtualization にサポートサービスを追加するパッケージ 補足事項: - 【対象型番 : UL1057-824,834】のいずれか 1 つに適用可能です。	ULH2F-1057-004	36,000 円
PPSupportPack (PowerChute Network Shutdown Virtualization)(時間延長サービス 3 年間) PowerChute Network Shutdown Virtualization にサポートサービスを追加するパッケージ 補足事項: - 【対象型番 : UL1057-824,834】のいずれか 1 つに適用可能です。	ULH3F-1057-004	54,000 円
PPSupportPack (PowerChute Network Shutdown Virtualization)(時間延長サービス 4 年間) PowerChute Network Shutdown Virtualization にサポートサービスを追加するパッケージ 補足事項: - 【対象型番 : UL1057-824,834】のいずれか 1 つに適用可能です。	ULH4F-1057-004	72,000 円
PPSupportPack (PowerChute Network Shutdown Virtualization)(時間延長サービス 5 年間) PowerChute Network Shutdown Virtualization にサポートサービスを追加するパッケージ 補足事項: - 【対象型番 : UL1057-824,834】のいずれか 1 つに適用可能です。	ULH5F-1057-004	90,000 円

補足事項:

- 連動サーバ用管理ソフトウェアは連動サーバ台数分のライセンスが必要となります。
- 各製品の特長や、構成毎にどの製品を購入すればよいか？などの情報は、https://jpn.nec.com/esmpro/ac/ac_composition.html に掲載されている"自動運転・電源管理ソフトウェア システム構成ガイド"をご参照ください。
- PPSupportPack の複数年サポートおよび時間延長サービスの型番については、製品の Web サイト https://jpn.nec.com/esmpro/ac/ac_system.html をご参照ください。

11.5.5 UPS-制御サーバ間はシリアル/USB 接続、制御サーバ-連動サーバ間は LAN 経路による接続

分類	製品名称/概要	型名	希望小売価格
管理 SW	ESMPRO/UPSManager Ver3.1 (PowerChute Serial Shutdown セット) 無停電電源装置(UPS)の運用制御・監視を行うソフトウェア 補足事項 - 本製品は PowerChute Serial Shutdown for Business v1.3 が同梱されています。	UL1047-A03	33,000 円
オプション SW	ESMPRO/UPSManager Ver3.1 マルチサーバエージェント 基本ライセンス Windows/Linux 用 ESMPRO/UPSManager Ver3.1 と合わせて手配することで標準 3 台/最大 8 台のマルチサーバ構成が可能 補足事項: - 標準で 3 台(制御サーバ 1 台、連動サーバ 2 台まで)のマルチサーバ構成が可能です。4 台目以降のサーバを UPS に追加接続する場合、必ずマルチサーバエージェント 1 追加ライセンス[UL1047-A14]を追加サーバ台数分手配してください。	UL1047-A04	33,000 円
	ESMPRO/UPSManager Ver3.1 マルチサーバエージェント 1 追加ライセンス Windows/Linux 用	UL1047-A14	33,000 円
PPSupportPack	PPSupportPack (ESMPRO/UPSManager) ESMPRO/UPSManager にサポートサービスを追加するパッケージ 補足事項 - 【対象型番 : UL1047-*03, *12】のいずれか 1 つに適用可能です。	ULH1S-1047-001	13,800 円
	PPSupportPack (ESMPRO/UPSManager) (2 年間) ESMPRO/UPSManager にサポートサービスを追加するパッケージ 補足事項 - 【対象型番 : UL1047-*03, *12】のいずれか 1 つに適用可能です。	ULH2S-1047-001	27,600 円
	PPSupportPack (ESMPRO/UPSManager) (3 年間) ESMPRO/UPSManager にサポートサービスを追加するパッケージ 補足事項 - 【対象型番 : UL1047-*03, *12】のいずれか 1 つに適用可能です。	ULH3S-1047-001	41,400 円
	PPSupportPack (ESMPRO/UPSManager) (4 年間) ESMPRO/UPSManager にサポートサービスを追加するパッケージ 補足事項 - 【対象型番 : UL1047-*03, *12】のいずれか 1 つに適用可能です。	ULH4S-1047-001	55,200 円
	PPSupportPack (ESMPRO/UPSManager)(5 年間) ESMPRO/UPSManager にサポートサービスを追加するパッケージ 補足事項 - 【対象型番 : UL1047-*03, *12】のいずれか 1 つに適用可能です。	ULH5S-1047-001	69,000 円
	PPSupportPack (ESMPRO/UPSManager)時間延長サービス ESMPRO/UPSManager にサポートサービスを追加するパッケージ 補足事項 - 【対象型番 : UL1047-*03, *12】のいずれか 1 つに適用可能です。	ULH1F-1047-001	18,000 円

		PPSupportPack (ESMPRO/UPSManager)(時間延長サービス 2 年間) ESMPRO/UPSManager にサポートサービスを追加するパッケージ 補足事項 - 【対象型番 : UL1047-*03, *12】のいずれか 1 つに適用可能です。	ULH2FS-1047-001	36,000 円
		PPSupportPack (ESMPRO/UPSManager)(時間延長サービス 3 年間) ESMPRO/UPSManager にサポートサービスを追加するパッケージ 補足事項 - 【対象型番 : UL1047-*03, *12】のいずれか 1 つに適用可能です。	ULH3F-1047-001	54,000 円
		PPSupportPack (ESMPRO/UPSManager)(時間延長サービス 4 年間) ESMPRO/UPSManager にサポートサービスを追加するパッケージ 補足事項 - 【対象型番 : UL1047-*03, *12】のいずれか 1 つに適用可能です。	ULH4F-1047-001	72,000 円
		PPSupportPack (ESMPRO/UPSManager) (時間延長サービス 5 年間) ESMPRO/UPSManager にサポートサービスを追加するパッケージ 補足事項 - 【対象型番 : UL1047-*03, *12】のいずれか 1 つに適用可能です。	ULH5F-1047-001	90,000 円
ケーブル	シリアル	UPS インタフェースキット(COM) - 4.5m ケーブル, N8142-100/-101/-102/-103/-106 UPS 用のシリアルケーブル, UPS 標準添付のケーブル (1.8m)と排他。必要に応じて手配	K410-283(4A)	9,000 円
	USB	UPS インタフェースキット(USB) 1.8m ケーブル, N8142-100/-101/-102/-103/-106 UPS と制御サーバを USB で接続する場合に必要 補足事項: - 制御サーバと UPS を USB で接続した場合、UPS 標準添付のシリアルケーブルは利用できません。 - 本構成は Windows Server 2019/2022/2025 のみ利用することができます	K410-248(1A)	9,000 円

補足事項:

- 仮想化環境は Windows Server 2022/2025 の Hyper-V 環境のみサポートします。
- 制御サーバと連動サーバは同一ネットワーク上に配置されていることが必要です。また、制御サーバの OS は Windows にする必要があります。
- UPS と制御サーバの接続用にシリアルケーブル,または USB ケーブルが必要です。
- 本装置には、シリアルポートを標準搭載しておりません。シリアルポートを活用する際には、オプション手配してください。
- 各製品の特長や、構成毎にどの製品を購入すればよいか?などの情報は、https://jpn.nec.com/esmpro/ac/ac_composition.html に掲載されている"自動運転・電源管理ソフトウェア システム構成ガイド" をご参照ください。
- PPSupportPack の複数年サポートおよび時間延長サービスの型番については、製品の Web サイト https://jpn.nec.com/esmpro_um/um_system.html をご参照ください。

11.5.6 シリアルポート経由の接続

分類	製品名称/概要	型名	希望小売価格
UPS オプション 搭載時必須	UPS インタフェース拡張ボード 3 台までのマルチサーバ接続構成が可能 連動サーバ用シリアルケーブル(2m)2 本添付 補足事項: - N8142-107A UPS では利用できません。	N8180-80	69,000 円

分類	製品名称/概要	型名	希望小売価格
管理 SW 搭載時必須	ESMPRO/UPSManager Ver3.1 (PowerChute Serial Shutdown セット) 無停電電源装置(UPS)の運用制御・監視を行うソフトウェア 補足事項 - 本製品は PowerChute Serial Shutdown for Business v1.3 が同梱されています。	UL1047-A03	33,000 円
	PowerChute Serial Shutdown for Business v1.3 無停電電源装置(UPS)の基本的な運用を行うソフトウェア	UL1057-103	18,000 円
PPSupportPack	PPSupportPack (ESMPRO/UPSManager) ESMPRO/UPSManager にサポートサービスを追加する パッケージ 補足事項 - 【対象型番 : UL1047-*03, *12】のいずれか 1 つに適用可能です。	ULH1S-1047-001	13,800 円
	PPSupportPack (ESMPRO/UPSManager) (2 年間) ESMPRO/UPSManager にサポートサービスを追加する パッケージ 補足事項 - 【対象型番 : UL1047-*03, *12】のいずれか 1 つに適用可能です。	ULH2S-1047-001	27,600 円
	PPSupportPack (ESMPRO/UPSManager) (3 年間) ESMPRO/UPSManager にサポートサービスを追加する パッケージ 補足事項 - 【対象型番 : UL1047-*03, *12】のいずれか 1 つに適用可能です。	ULH3S-1047-001	41,400 円
	PPSupportPack (ESMPRO/UPSManager) (4 年間) ESMPRO/UPSManager にサポートサービスを追加する パッケージ 補足事項 - 【対象型番 : UL1047-*03, *12】のいずれか 1 つに適用可能です。	ULH4S-1047-001	55,200 円
	PPSupportPack (ESMPRO/UPSManager)(5 年間) ESMPRO/UPSManager にサポートサービスを追加する パッケージ 補足事項 - 【対象型番 : UL1047-*03, *12】のいずれか 1 つに適用可能です。	ULH5S-1047-001	69,000 円
	PPSupportPack (ESMPRO/UPSManager)時間延長サービス ESMPRO/UPSManager にサポートサービスを追加する パッケージ 補足事項 - 【対象型番 : UL1047-*03, *12】のいずれか 1 つに適用可能です。	ULH1F-1047-001	18,000 円
	PPSupportPack (ESMPRO/UPSManager)(時間延長サービス 2 年間) ESMPRO/UPSManager にサポートサービスを追加する パッケージ 補足事項 - 【対象型番 : UL1047-*03, *12】のいずれか 1 つに適用可能です。	ULH2FS-1047-001	36,000 円
	PPSupportPack (ESMPRO/UPSManager)(時間延長サービス 3 年間) ESMPRO/UPSManager にサポートサービスを追加する パッケージ 補足事項 - 【対象型番 : UL1047-*03, *12】のいずれか 1 つに適用可能です。	ULH3F-1047-001	54,000 円

分類	製品名称/概要	型名	希望小売価格
	PPSupportPack (ESMPRO/UPSManager)(時間延長サービス 4年間) ESMPRO/UPSManager にサポートサービスを追加するパッケージ 補足事項 - 【対象型番 : UL1047-*03, *12】のいずれか 1 つに適用可能です。	ULH4F-1047-001	72,000 円
	PPSupportPack (ESMPRO/UPSManager) (時間延長サービス 5年間) ESMPRO/UPSManager にサポートサービスを追加するパッケージ 補足事項 - 【対象型番 : UL1047-*03, *12】のいずれか 1 つに適用可能です。	ULH5F-1047-001	90,000 円
	PPSupportPack (PowerChute Serial Shutdown) PowerChute Serial Shutdown for Business にサポートサービスを追加するパッケージ 補足事項 - 【対象型番 : UL1057-103】に適用可能です。	ULH1S-1057-002	13,800 円
	PPSupportPack (PowerChute Serial Shutdown) (2年間) PowerChute Serial Shutdown for Business にサポートサービスを追加するパッケージ 補足事項 - 【対象型番 : UL1057-103】に適用可能です。	ULH2S-1057-002	27,600 円
	PPSupportPack (PowerChute Serial Shutdown) (3年間) PowerChute Serial Shutdown for Business にサポートサービスを追加するパッケージ 補足事項 - 【対象型番 : UL1057-103】に適用可能です。	ULH3S-1057-002	41,400 円
	PPSupportPack (PowerChute Serial Shutdown) (4年間) PowerChute Serial Shutdown for Business にサポートサービスを追加するパッケージ 補足事項 - 【対象型番 : UL1057-103】に適用可能です。	ULH4S-1057-002	55,200 円
	PPSupportPack (PowerChute Serial Shutdown) (5年間) PowerChute Serial Shutdown for Business にサポートサービスを追加するパッケージ 補足事項 - 【対象型番 : UL1057-103】に適用可能です。	ULH5S-1057-002	69,000 円
	PPSupportPack (PowerChute Serial Shutdown) 時間延長サービス PowerChute Serial Shutdown for Business にサポートサービスを追加するパッケージ 補足事項 - 【対象型番 : UL1057-103】に適用可能です。	ULH1F-1057-002	18,000 円
	PPSupportPack (PowerChute Serial Shutdown) 時間延長サービス(2年間) PowerChute Serial Shutdown for Business にサポートサービスを追加するパッケージ 補足事項 - 【対象型番 : UL1057-103】に適用可能です。	ULH2F-1057-002	36,000 円

分類	製品名称/概要	型名	希望小売価格
	PPSupportPack (PowerChute Serial Shutdown) 時間延長サービス(3年間) PowerChute Serial Shutdown for Business にサポートサービスを追加するパッケージ 補足事項 - 【対象型番：UL1057-103】に適用可能です。	ULH3F-1057-002	54,000 円
	PPSupportPack (PowerChute Serial Shutdown) 時間延長サービス(4年間) PowerChute Serial Shutdown for Business にサポートサービスを追加するパッケージ 補足事項 - 【対象型番：UL1057-103】に適用可能です。	ULH4F-1057-002	72,000 円
	PPSupportPack (PowerChute Serial Shutdown) 時間延長サービス(5年間) PowerChute Serial Shutdown for Business にサポートサービスを追加するパッケージ 補足事項 - 【対象型番：UL1057-103】に適用可能です。	ULH5F-1057-002	90,000 円
ケーブル	制御サーバ用(シリアル) UPS インタフェースキット(COM) 4.5m ケーブル, N8142-100/-101/-102/-103/-106 UPS 用のシリアルケーブル, UPS 標準添付のケーブル(1.8m)と排他。必要に応じて手配	K410-283(4A)	9,000 円

補足事項:

- 本装置には、シリアルポートを標準搭載しておりません。シリアルポートを活用する際には、オプション手配してください。
- 各製品の特長や、構成毎にどの製品を購入すればよいか？などの情報は、https://jpn.nec.com/esmpro/ac/ac_composition.html に掲載されている"自動運転・電源管理ソフトウェア システム構成ガイド" をご参照ください。
- PPSupportPack の複数年サポートおよび時間延長サービスの型番については、製品の Web サイト https://jpn.nec.com/esmpro/um/um_system.html をご参照ください。

11.6 サーバ管理ツール拡張ライセンス

本サーバには標準でマネジメントコントローラチップ(BMC)を搭載しています。BMC の標準管理機能については、リファレンス「[サーバ管理](#)」をご参照ください。また、拡張機能を使用する場合は、以下のキットを購入してください。

製品名称/概要	型名	希望小売価格
リモートマネジメント拡張ライセンス (Advanced) 1 サーバ分ライセンス リモートコンソール機能: <ul style="list-style-type: none"> - リモート端末の Web ブラウザへ、グラフィックコンソールを表示 - リモート端末の Web ブラウザから、キーボード/マウスを操作 リモートメディア機能: <ul style="list-style-type: none"> - リモート端末にセットされた CD/DVD メディア、FD、フラッシュをサーバのローカルデバイスとして利用 システム管理機能 <ul style="list-style-type: none"> - Email アラート機能が利用可能 - OS に依存することなく、リモート Syslog、仮想シリアルポートの録画および再生が利用可能 	N8115-33	64,000 円

補足事項:

- 仮想 OS(ゲスト OS)上で拡張ライセンスの提供機能を利用することはできません。

11.7 ESMPRO Platform Management Kit

ESMPRO Platform Management Kit は、以下のコンピュータ・プログラム製品とそれらをインストールするツールから構成されるソフトウェアパッケージです。本 Kit を導入することで、以下の管理ソフトウェア類の一括インストールを可能とし、ユーザーの運用支援をサポートします。

- ①: ESMPRO/ServerManager Ver.7
- ②: ESMPRO/AC, AutomaticRunningController
- ③: WebSAM iStorageManager
- ④: iStorage (M シリーズ) ESMPRO/ServerManager 連携モジュール
- ⑤: iStorage (V シリーズ) ESMPRO 連携モジュール
- ⑥: WebSAM AlertManager
- ⑦: NEC ESMPRO Extension for Windows Admin Center
- ⑧: Windows Admin Center
- ⑨: ESMPRO インストールツール
- ⑩: ライセンス・バージョン管理ツール

製品名称/概要	型名	希望小売価格
ESMPRO Platform Management Kit V1.008 複数のサーバ管理ソフトウェアを一括でインストールするためのソフトウェアパッケージ	UL1599-601	20,000 円

補足事項:

- 本ソフトウェアは、上記の媒体を購入する以外にも下記より DL 版を入手可能です。
<https://www.support.nec.co.jp/View.aspx?id=9010112062>
- 本ソフトウェアの全機能を利用する場合は別途ライセンスの手配が必要です。
本ソフトウェアのライセンス情報、バージョン等は下記の Web サイトの「スタートアップガイド」をご参照ください。
<https://www.support.nec.co.jp/View.aspx?id=9010112062>
- 本ソフトウェアは、システムの安定稼働のため予告なしに更新されることがあります。
最新情報は <https://jpn.nec.com/esmsm/> をご参照ください。
- 本ソフトウェアは、2025 年 12 月 25 日より受注開始予定です。

11.8 サーバ管理ソフトウェア拡張機能ライセンス

ESMPRO/ServerManager Ver.7.10 以降でサポートされる ESMPRO/ServerManager 拡張機能を使用可能にする ESMPRO/ServerManager 拡張機能ライセンス製品です。

サーバを ESMPRO/ServerManager Ver.7.10 以降で管理し ESMPRO/ServerManager 拡張機能を使用される場合は、ESMPRO/ServerManager 拡張機能 マネージャライセンス及び、管理対象機器台数に応じた ESMPRO/ServerManager 拡張機能 1/5/20/無制限ノードライセンスを手配してください。

分類	製品名称/概要	型名	希望小売価格
ライセンス	ESMPRO/ServerManager 拡張機能 マネージャライセンス 拡張機能の使用に必要なライセンス。	UL1636-001	100,000 円
	ESMPRO/ServerManager 拡張機能 1 ノードライセンス 管理対象機器 1 台分の拡張機能の使用に必要なライセンス。	UL1636-002	25,000 円
	ESMPRO/ServerManager 拡張機能 5 ノードライセンス 管理対象機器 5 台分の拡張機能の使用に必要なライセンス。	UL1636-003	125,000 円
	ESMPRO/ServerManager 拡張機能 20 ノードライセンス 管理対象機器 20 台分の拡張機能の使用に必要なライセンス。	UL1636-004	400,000 円
	ESMPRO/ServerManager 拡張機能 無制限ノードライセンス 管理対象機器の台数制限無しで拡張機能が使用できるライセンス。	UL1636-005	1,000,000 円
PPSupportPack	PPSupportPack(ESMPRO/ServerManager 拡張機能 マネージャライセンス) ESMPRO/ServerManager 拡張機能 マネージャライセンスの1年間の標準サポートを提供。 補足事項: - 複数年サポートおよび時間延長サービスについては、製品の Web サイトをご参照ください。	ULH1S-1636-001	13,800 円

<p>PPSupportPack(ESMPRO/ServerManager 拡張機能 1 ノードライセンス) ESMPRO/ServerManager 拡張機能 1 ノードライセンスの1年間の標準サポートを提供。 補足事項: - 複数年サポートおよび時間延長サービスについては、製品の Web サイトをご参照ください。</p>	ULH1S-1636-002	13,800 円
<p>PPSupportPack(ESMPRO/ServerManager 拡張機能 5 ノードライセンス) ESMPRO/ServerManager 拡張機能 5 ノードライセンスの1年間の標準サポートを提供。 補足事項: - 複数年サポートおよび時間延長サービスについては、製品の Web サイトをご参照ください。</p>	ULH1S-1636-003	69,000 円
<p>PPSupportPack(ESMPRO/ServerManager 拡張機能 20 ノードライセンス) ESMPRO/ServerManager 拡張機能 20 ノードライセンスの1年間の標準サポートを提供。 補足事項: - 複数年サポートおよび時間延長サービスについては、製品の Web サイトをご参照ください。</p>	ULH1S-1636-004	220,800 円
<p>PPSupportPack(ESMPRO/ServerManager 拡張機能 無制限ノードライセンス) ESMPRO/ServerManager 拡張機能 無制限ノードライセンスの1年間の標準サポートを提供。 補足事項: - 複数年サポートおよび時間延長サービスについては、製品の Web サイトをご参照ください。</p>	ULH1S-1636-005	552,000 円

補足事項:

- 拡張機能の詳細は製品の Web サイトをご参照ください。(<https://jpn.nec.com/esmsm/>)
- 拡張機能を使用する ESMPRO/ServerManager 1 つにつき、ESMPRO/ServerManager 拡張機能 マネージャライセンスが1つ必要です。合わせて拡張機能を使用する ESMPRO/ServerManager に登録する管理対象機器(物理サーバ、仮想化基盤サーバ、ストレージ) 1 台につき 1 台分の ESMPRO/ServerManager 拡張機能 ノードライセンスが必要です。
- ESMPRO/ServerManager に登録した ESMPRO/ServerManager 拡張機能 ノードライセンス数分の管理対象機器だけ拡張機能を使用することはできません。
- ESMPRO/ServerManager 拡張機能 マネージャライセンスおよび ESMPRO/ServerManager 拡張機能 ノードライセンスの登録が不足している場合は、すべての管理対象機器に対して拡張機能を使用することはできません。
- 拡張機能の保守については、本製品に対応する「PP・サポートサービス」の契約(または「PPSupportPack」の購入)を行ってください。詳細は製品の Web サイトをご参照ください。(<https://jpn.nec.com/esmsm/> 製品体系/価格)

11.9 防塵フィルタ

製品名称/概要	型名	希望小売価格
<p>2U 防塵フィルタ 2U ラックサーバ用防塵フィルタと取り付け金具のセット、標準添付のベゼルに取り付けることで防塵機能を追加可能。 本型番に 10 枚のフィルタが添付。 交換目安: 3 か月毎(ただし使用環境により期間は前後)</p>	N8147-38	33,000 円

補足事項:

- 本製品は BTO 組込み出荷の対象外です。
- 本製品は個別調達となるため、納品まで約 1~3 か月程度かかります。
- フィルタが寿命を迎えた場合は必ず交換してください。交換しないままシステムの運用を続けると、冷却不足となり予期せぬシステムダウンや故障が発生する可能性があります。

11.10 レール

レール	製品名称/概要	型名	希望小売価格
必須	ラックサーバ用スライドレール 補足事項: - レールは本体に標準添付されます。紛失時や追加でレールが必要な際に手配してください。	N8143-145	22,000 円

11.11 ケーブルアーム

製品名称/概要	型名	希望小売価格
ケーブルアーム スライドレール用ケーブルアーム 補足事項: - R120k-2M では BTO 組込み出荷不可です。	N8143-154	20,000 円

補足事項:

- 本体背面に実装することで、背面からの各種ケーブルをコンパクトにまとめることができます。
- ファンのオンライン交換を実施する場合、ケーブルアームを手配し、サーバ装置をラックから引き出す必要があります。

11.12 ユーザーズガイド / Starter Pack

製品名称/概要	型名	希望小売価格
Express5800/R120k-2M ユーザーズガイド ユーザーズガイド、インストレーションガイド、メンテナンスガイドの分冊構成 補足事項: - R120k-2M のユーザーズガイドは、NEC Web サイトに電子マニュアル(PDF 形式)で掲載されています。冊子が必要な場合は本型番を手配してください。	N8194-006	12,000 円
Express5800/R120k-1M, 2M Starter Pack R120k-1M/R120k-2M 用のドライバー、アプリケーションを含む「Starter Pack」を格納した DVD 補足事項: - 本製品に適用する最新ドライバーは、Web からダウンロードして適用してください。	N8194-007	6,000 円

補足事項:

- Starter Pack を適用することで、NEC で検証したドライバーをインストールできます。サーバ運用にあたっては、N8194-007 を使用するか、Web からダウンロードして Starter Pack を適用してください。Starter Pack 未適用のサーバは動作保証できません。
- Starter Pack は、システムの安定稼働のため予告なしに更新されることがあります。最新版は Web からダウンロードしてください。Starter Pack は、保証期間内または保守契約期間であれば無償でダウンロードできます。

11.13 仮想化基盤のゲスト OS 監視ツール (ESMPRO/ServerAgent for GuestOS)

ESMPRO/ServerAgent for GuestOS は ESMPRO/ServerManager から仮想化基盤のゲスト OS を監視できる機能を提供します。ゲスト OS のリソース監視やエラーイベントの通報によりシステムの安定稼働を支援します。サーバを仮想化基盤として使用する場合で ESMPRO/ServerManager からゲスト OS の監視が必要な場合は、以下の製品を購入してください。

分類	製品名称/概要	型名	希望小売価格
ソフトウェア	ESMPRO/ServerAgent for GuestOS Ver1.4(Windows/Linux) 1 ライセンス Windows / Linux のゲスト OS 上で動作するゲスト OS 監視 Agent ソフトウェア製品	UL1657-402	40,000 円
	ESMPRO/ServerAgent for GuestOS Ver1.4(Windows/Linux) 1 サーバ無制限ライセンス Windows / Linux のゲスト OS 上で動作するゲスト OS 監視 Agent ソフトウェア製品	UL1657-422	200,000 円
PPSupportPack	PPSupportPack(ESMPRO/ServerAgent for Guest OS(Windows/Linux) 1 ライセンス) ESMPRO/ServerAgent for Guest OS 1 ライセンスの1年間の標準サポートを提供。 補足事項: - 複数年サポートおよび時間延長サービスについては、製品の Web サイトをご参照ください。	ULH1S-1657-007	5,600 円
	PPSupportPack(ESMPRO/ServerAgent for Guest OS(Windows/Linux) 1 サーバ無制限ライセンス) ESMPRO/ServerAgent for Guest OS 1 サーバ無制限ライセンスの1年間の標準サポートを提供。 補足事項: - 複数年サポートおよび時間延長サービスについては、製品の Web サイトをご参照ください。	ULH1S-1657-008	26,300 円

補足事項:

- 主な対応仮想化基盤は Windows Server 2012 R2/2016/2019/2022/2025 の Hyper-V、VMware ESXi 6.5/6.7/7.0/8.0、RHEL 7/8/9 の KVM(Kernel-based Virtual Machine) です。主な対応 OS は Windows Server 2012 R2/2016/2019/2022/2025、RHEL 7.1 以降、RHEL8.1 以降、RHEL9.1 以降です。最新のサポート情報は製品の Web サイトをご参照ください。
(<https://jpn.nec.com/esmsm/> 動作環境 → ESMPRO/ServerAgent for Guest OS 動作環境)
- 1ライセンス製品は、仮想化基盤上の Windows もしくは Linux のゲスト OS のいずれかの 1 つへのみインストール可能です。Windows のゲスト OS へインストールし、Linux のゲスト OS へもインストールしたい場合は、別途ライセンスが必要です。
- 1サーバ無制限ライセンス製品は、同一サーバ上に構築されたゲスト OS であれば、Windows、Linux の両方ゲスト OS へ追加ライセンスなしで無制限にインストール可能です。
- 本製品の保守については、本製品に対応する「PP・サポートサービス」の契約(または「PPSupportPack」の購入)を行ってください。詳細は製品の Web サイトをご参照ください。
(<https://jpn.nec.com/esmsm/> 製品体系/価格 → 仮想マシン(仮想 OS))

12 保証・保守サービス

12.1 ハードウェア標準保証

無償保証期間	ご購入日から3年間(保証書に記載) ¹
サービス内容	パーツ保証／出張修理サービス ²
受付時間	月曜日～金曜日の9:00～18:00 ³
修理対応日	原則翌営業日対応 ⁴
対象	本体および本体内蔵オプション (OSのサポートは含まれません)

¹ 対象機器を NEC または販売店からご購入いただいた日が保証の開始日となります。次のいずれかの方法により期日を確認します。

1. 対象機器に添付された保証書に記載されている「保証期間」
2. 対象機器の購入日が明記された書類(例:対象機器購入時の納品書、領収書など)
3. 上記のいずれかの方法において保証期間内であることが確認できない場合、対象機器の型番と製造番号から判別できる NEC からの製造日

ただし、補修用部品保有期限を越えての保証はいたしません。

² 消耗品は保証期間に関わらず有償となります。有寿命品／定期交換部品は保証期間内であっても、使用頻度、経過時間、使用環境により有償となる場合があります。

- ◆ 消耗品 : 増設バッテリー、防塵フィルタ、メディア等
- ◆ 有寿命品 : 電源ユニット、FAN、HDD、SSD 等

³ 国民の祝日および年末年始等の NEC 指定日を除く

⁴ 15時までに修理が必要と判断した場合、翌営業日対応します。判断が15時までに成されない場合は、翌々営業日の対応となります。天候、交通事情等で指定の日時にお伺いできない場合があります。(訪問の目安:翌営業日:北海道、本州、四国、九州、沖縄 翌々営業日:離島)

12.2 保守サービスパック

Express5800 シリーズのパーツ保証、出張修理サービス、障害予兆監視といった保守サービスを複数年数分パッケージ化し、Express5800 シリーズ製品と同様にご購入できる製品です。保守締結といった煩わしい手続きをすることなくお客様が必要とするサービスを必要な期間受けることができます。

保守サービスパックに含まれる保守対象製品

Express5800 シリーズ本体および本体に内蔵、または直接接続されている純正オプションが保守サービスパックに含まれます。詳細については、リファレンス「[保守サポートサービス](#)」をご参照ください。

12.2.1 ExpressSupportPack G4

Express5800 シリーズのパーツ保証、出張修理サービス、障害予兆監視といった保守サービスを複数年数分パッケージ化し、Express5800 シリーズ製品と同様にご購入できる製品です。サポートサービス提供期間は、サーバ本体製品の保証開始日(ご購入日)から購入いただいたサポートパックのサービス提供期間までです。

サービス内容	1年目	2年目	3年目	4年目	5年目	6年目	7年目
24時間365日 ^{※1} サービス対応 ^{※1}	<div style="background-color: #4CAF50; color: white; padding: 20px; text-align: center;"> <h3>ExpressSupportPack G4 (保守サービス)</h3> <p>提供期間： 3年間 / 4年間 / 5年間 / 6年間^{※4} / 7年間^{※4}</p> <p>パーツ保証： 寿命品を含むただし SSD の書込保証値超過は除く</p> </div>						
出張修理サービス ^{※2} (当日2時間以内) ^{※2}							
サーバ診断カルテ ^{※3}							
サーバ稼働分析サービス ^{※3}							
エクスプレス通報サービス ^{※3}							
出張修理サービス ^{※2} (夜間営業日以降の対応) ^{※2}							
パーツ保証 ^{※3}							
	標準保証 無償保証期間：3年間 パーツ保証では寿命品を除きます						

- ※1 サービス年数や対応時間につきましては、ご購入の保守サービスパックに同梱される『シリアル No.カード』をご参照ください。
- ※2 NECの営業日かつお客様が選択された対応日の 8:30～17:30 にNECが対象製品に障害が発生した旨の通知を受け、障害復旧修理が必要と判断した場合は、本サービスの対応時間の範囲内で2時間以内に技術員を派遣し作業を開始するものとします。ただし、交通事情、気象状況、対象製品の設置地域および一時的な修理部品の枯渇など、やむを得ない条件により2時間を超える場合もあります。あらかじめご了承ください。
- ※3 サポート対象製品(Express5800 シリーズ)の機種や OS によっては、「サーバ診断カルテ」、「サーバ稼働分析サービス」に対応していない場合があります。詳細については「12.3 サーバ診断カルテサービス」および「12.4 サーバ稼働分析サービス」の各項でご確認ください。
- ※4 長期保守パック(6年間/7年間)に限り、補修用部品保有期限を越えてのサポートサービスを提供いたします。ただし、対象 Express5800 シリーズ本体のご購入日(保証開始日)から半年以内の登録が必要です。

品名	年数	対応時間			
		5日間 8:30~17:30		24時間 365日	
ExpressSupportPack G4 R120k-2M(スタンダード CPU+スタンダードオプション)用	3年	NH508-3RH-0300A	515,000円	NH724-3RH-0300A	685,000円
	4年	NH508-4RH-0300A	640,000円	NH724-4RH-0300A	790,000円
	5年	NH508-5RH-0300A	780,000円	NH724-5RH-0300A	975,000円
	6年	NH508-6RH-0300A	1,155,000円	NH724-6RH-0300A	1,450,000円
	7年	NH508-7RH-0300A	1,350,000円	NH724-7RH-0300A	1,730,000円
ExpressSupportPack G4 R120k-2M(スタンダード CPU+アドバンスドオプション)用	3年	NH508-3RH-03H0A	657,000円	NH724-3RH-03H0A	980,000円
	4年	NH508-4RH-03H0A	844,000円	NH724-4RH-03H0A	1,100,000円
	5年	NH508-5RH-03H0A	1,031,000円	NH724-5RH-03H0A	1,387,000円
	6年	NH508-6RH-03H0A	1,444,000円	NH724-6RH-03H0A	1,980,000円
	7年	NH508-7RH-03H0A	1,687,500円	NH724-7RH-03H0A	2,344,000円
ExpressSupportPack G4 R120k-2M(アドバンスド CPU+スタンダードオプション)用	3年	NH508-3RH-0310A	720,000円	NH724-3RH-0310A	920,000円
	4年	NH508-4RH-0310A	810,000円	NH724-4RH-0310A	1,050,000円
	5年	NH508-5RH-0310A	1,040,000円	NH724-5RH-0310A	1,280,000円
	6年	NH508-6RH-0310A	1,515,000円	NH724-6RH-0310A	2,000,000円
	7年	NH508-7RH-0310A	1,800,000円	NH724-7RH-0310A	2,550,000円
ExpressSupportPack G4 R120k-2M(アドバンスド CPU+アドバンスドオプション)用	3年	NH508-3RH-03J0A	926,000円	NH724-3RH-03J0A	1,190,000円
	4年	NH508-4RH-03J0A	1,144,000円	NH724-4RH-03J0A	1,425,000円
	5年	NH508-5RH-03J0A	1,369,000円	NH724-5RH-03J0A	1,810,000円
	6年	NH508-6RH-03J0A	1,894,000円	NH724-6RH-03J0A	2,810,000円
	7年	NH508-7RH-03J0A	2,310,000円	NH724-7RH-03J0A	3,023,000円
ExpressSupportPack G4 R120k-2M(プレミアム CPU+スタンダードオプション)用	3年	NH508-3RH-0380A	994,000円	NH724-3RH-0380A	1,193,000円
	4年	NH508-4RH-0380A	1,326,000円	NH724-4RH-0380A	1,591,000円
	5年	NH508-5RH-0380A	1,657,000円	NH724-5RH-0380A	1,989,000円
	6年	NH508-6RH-0380A	2,008,000円	NH724-6RH-0380A	2,409,000円
	7年	NH508-7RH-0380A	2,358,000円	NH724-7RH-0380A	2,830,000円
ExpressSupportPack G4 R120k-2M(プレミアム CPU+アドバンスドオプション)用	3年	NH508-3RH-03K0A	1,264,000円	NH724-3RH-03K0A	1,517,000円
	4年	NH508-4RH-03K0A	1,686,000円	NH724-4RH-03K0A	2,023,000円
	5年	NH508-5RH-03K0A	2,107,000円	NH724-5RH-03K0A	2,529,000円
	6年	NH508-6RH-03K0A	2,548,000円	NH724-6RH-03K0A	3,057,000円
	7年	NH508-7RH-03K0A	2,988,000円	NH724-7RH-03K0A	3,585,000円

補足事項:

- Xeon プロセッサ 6500 シリーズを搭載時は「スタンダード CPU 用」が必要になります。
- Xeon プロセッサ 6700 シリーズを搭載時は CPU のプロセッサ・ナンバーに応じて以下の通り選択してください。
 - ◆ 「アドバンスド CPU 用」: Xeon 671xP / Xeon 672xP / Xeon 673xP(N8101-1911, N8101-1915, N8101-1918, N8101-1938, N8101-1919)
 - ◆ 「プレミアム CPU 用」: Xeon 674xP / Xeon 676xP / Xeon 678xP(N8101-1920, N8101-1921, N8101-1922, N8101-1923, N8101-1937)
- 96GB 以上のメモリモジュールを搭載する構成に対応する保守パックは販売していません。契約保守をご検討ください。
- 以下の各増設用 SSD を搭載する構成に対応する保守パックは販売していません。契約保守をご検討ください。
 - ◆ N8150-1830: 増設用 2.5 型 7.68TB SATA RI SSD
 - ◆ N8150-1853: 増設用 2.5 型 3.2TB SAS VE SSD
 - ◆ N8150-1876: 増設用 2.5 型 1.92TB SAS RI SSD
 - ◆ N8150-1856: 増設用 2.5 型 7.68TB SAS RI SSD
 - ◆ N8150-1865: 増設用 2.5 型 3.84TB U.3 NVMe RI SSD
 - ◆ N8150-1868: 増設用 2.5 型 3.2TB U.3 NVMe VE SSD
 - ◆ N8150-1870: 増設用 2.5 型 3.84TB U.3 NVMe RI SSD
 - ◆ N8150-1871: 増設用 2.5 型 1.6TB U.3 NVMe MU SSD
 - ◆ N8150-1872: 増設用 2.5 型 3.2TB U.3 NVMe MU SSD
 - ◆ N8150-1873: 増設用 2.5 型 6.4TB U.3 NVMe MU SSD
- N8105-67 GPU コンピューティングカード(NVIDIA L4)、N8105-70 GPU コンピューティングカード(NVIDIA L40S)を搭載時は「アドバンスドオプション」が必要となります。
- N8105-75 GPU コンピューティングカード(NVIDIA RTX PRO 6000 BSE)を搭載する構成に対応する保守パックは販売していません。契約保守をご検討ください。
- ハードディスクおよび SSD の修理交換を行った際は、故障したハードディスクおよび SSD を NEC 保守拠点に持ち帰ります。
- 保守サービスパックはサーバ本体のご購入日(保証開始日)から半年以内にサポートパックの利用登録が必要です。

12.2.2 ExpressSupportPack G4(ディスク返却不要サービス(HDD&SSD)付き)

ハードディスクや SSD の修理交換を行ったときに、故障したハードディスクや SSD を持ち帰らずお客様の資産とするサービス付きのサポートパックです。

品名	年数	対応時間			
		5 日間 8:30~17:30		24 時間 365 日	
ExpressSupportPack G4 R120k-2M(スタンダード CPU+スタンダードオプション)用 ディスク返却不要サービス(HDD&SSD)付き	3 年	NH508-3RH-8300A	605,000 円	NH724-3RH-8300A	775,000 円
	4 年	NH508-4RH-8300A	750,000 円	NH724-4RH-8300A	900,000 円
	5 年	NH508-5RH-8300A	910,000 円	NH724-5RH-8300A	1,105,000 円
	6 年	NH508-6RH-8300A	1,345,000 円	NH724-6RH-8300A	1,640,000 円
	7 年	NH508-7RH-8300A	1,610,000 円	NH724-7RH-8300A	1,990,000 円
ExpressSupportPack G4 R120k-2M(スタンダード CPU+アドバンスドオプション)用 ディスク返却不要サービス(HDD&SSD)付き	3 年	NH508-3RH-83H0A	747,000 円	NH724-3RH-83H0A	1,070,000 円
	4 年	NH508-4RH-83H0A	954,000 円	NH724-4RH-83H0A	1,210,000 円
	5 年	NH508-5RH-83H0A	1,161,000 円	NH724-5RH-83H0A	1,517,000 円
	6 年	NH508-6RH-83H0A	1,634,000 円	NH724-6RH-83H0A	2,170,000 円
	7 年	NH508-7RH-83H0A	1,947,500 円	NH724-7RH-83H0A	2,604,000 円
ExpressSupportPack G4 R120k-2M(アドバンスド CPU+スタンダードオプション)用 ディスク返却不要サービス(HDD&SSD)付き	3 年	NH508-3RH-8310A	810,000 円	NH724-3RH-8310A	1,010,000 円
	4 年	NH508-4RH-8310A	920,000 円	NH724-4RH-8310A	1,160,000 円
	5 年	NH508-5RH-8310A	1,170,000 円	NH724-5RH-8310A	1,410,000 円
	6 年	NH508-6RH-8310A	1,705,000 円	NH724-6RH-8310A	2,190,000 円
	7 年	NH508-7RH-8310A	2,060,000 円	NH724-7RH-8310A	2,810,000 円
ExpressSupportPack G4 R120k-2M(アドバンスド CPU+アドバンスドオプション)用 ディスク返却不要サービス(HDD&SSD)付き	3 年	NH508-3RH-83J0A	1,016,000 円	NH724-3RH-83J0A	1,280,000 円
	4 年	NH508-4RH-83J0A	1,254,000 円	NH724-4RH-83J0A	1,535,000 円
	5 年	NH508-5RH-83J0A	1,499,000 円	NH724-5RH-83J0A	1,940,000 円
	6 年	NH508-6RH-83J0A	2,084,000 円	NH724-6RH-83J0A	3,000,000 円
	7 年	NH508-7RH-83J0A	2,570,000 円	NH724-7RH-83J0A	3,283,000 円
ExpressSupportPack G4 R120k-2M(プレミアム CPU+スタンダードオプション)用 ディスク返却不要サービス(HDD&SSD)付き	3 年	NH508-3RH-8380A	1,144,000 円	NH724-3RH-8380A	1,372,000 円
	4 年	NH508-4RH-8380A	1,525,000 円	NH724-4RH-8380A	1,830,000 円
	5 年	NH508-5RH-8380A	1,906,000 円	NH724-5RH-8380A	2,287,000 円
	6 年	NH508-6RH-8380A	2,314,000 円	NH724-6RH-8380A	2,777,000 円
	7 年	NH508-7RH-8380A	2,723,000 円	NH724-7RH-8380A	3,267,000 円
ExpressSupportPack G4 R120k-2M(プレミアム CPU+アドバンスドオプション)用 ディスク返却不要サービス(HDD&SSD)付き	3 年	NH508-3RH-83K0A	1,439,000 円	NH724-3RH-83K0A	1,727,000 円
	4 年	NH508-4RH-83K0A	1,919,000 円	NH724-4RH-83K0A	2,302,000 円
	5 年	NH508-5RH-83K0A	2,398,000 円	NH724-5RH-83K0A	2,878,000 円
	6 年	NH508-6RH-83K0A	2,905,000 円	NH724-6RH-83K0A	3,486,000 円
	7 年	NH508-7RH-83K0A	3,412,000 円	NH724-7RH-83K0A	4,094,000 円

補足事項:

- Xeon プロセッサ 6500 シリーズを搭載時は「スタンダード CPU 用」が必要になります。
- Xeon プロセッサ 6700 シリーズを搭載時は CPU のプロセッサ・ナンバーに応じて以下の通り選択してください。
 - ◆ 「アドバンスド CPU 用」: Xeon 671xP / Xeon 672xP / Xeon 673xP(N8101-1911, N8101-1915, N8101-1918, N8101-1938, N8101-1919)
 - ◆ 「プレミアム CPU 用」: Xeon 674xP / Xeon 676xP / Xeon 678xP(N8101-1920, N8101-1921, N8101-1922, N8101-1923, N8101-1937)
- 96GB 以上のメモリボードを搭載する構成に対応する保守パックは販売していません。契約保守をご検討ください。
- 以下の各増設用 SSD を搭載する構成に対応する保守パックは販売していません。契約保守をご検討ください。
 - ◆ N8150-1830: 増設用 2.5 型 7.68TB SATA RI SSD
 - ◆ N8150-1853: 増設用 2.5 型 3.2TB SAS VE SSD
 - ◆ N8150-1876: 増設用 2.5 型 1.92TB SAS RI SSD
 - ◆ N8150-1856: 増設用 2.5 型 7.68TB SAS RI SSD
 - ◆ N8150-1865: 増設用 2.5 型 3.84TB U.3 NVMe RI SSD
 - ◆ N8150-1868: 増設用 2.5 型 3.2TB U.3 NVMe VE SSD
 - ◆ N8150-1870: 増設用 2.5 型 3.84TB U.3 NVMe RI SSD
 - ◆ N8150-1871: 増設用 2.5 型 1.6TB U.3 NVMe MU SSD
 - ◆ N8150-1872: 増設用 2.5 型 3.2TB U.3 NVMe MU SSD
 - ◆ N8150-1873: 増設用 2.5 型 6.4TB U.3 NVMe MU SSD
- N8105-67 GPU コンピューティングカード(NVIDIA L4)、N8105-70 GPU コンピューティングカード(NVIDIA L40S)を搭載時は「アドバンスドオプション用」が必要となります。
- N8105-75 GPU コンピューティングカード(NVIDIA RTX PRO 6000 BSE)を搭載する構成に対応する保守パックは販売していません。契約保守をご検討ください
- 保守サービスパックはサーバ本体のご購入日(保証開始日)から半年以内にサポートパックの利用登録が必要です。
- N8103-253 480GB OS ブート専用 SSD ボード (RAID 1, HS)はディスク返却不要サービス(HDD&SSD)非サポートです

12.2.3 UPS バッテリー交換オプションパック

Express サーバに接続する UPS のバッテリーが寿命時期を迎える前に、NEC からお客さまにアナウンスし計画的にバッテリー交換を実施する、HW 保守サービスのオプションサービスです。交換サービスを受ける場合は、本体のサポートパックに追加で購入してください。

対象製品	サービス提供期間	製品名	型名	希望小売価格
ラック型 1200VA	3 年	UPS バッテリー交換オプションパック ラック型 1200VA 用(3 年間)	NH909-9200-UB3C	115,200 円
	4 年	UPS バッテリー交換オプションパック ラック型 1200VA 用(4 年間)	NH909-9200-UB4C	202,300 円
	5 年	UPS バッテリー交換オプションパック ラック型 1200VA 用(5 年間)	NH909-9200-UB5C	224,000 円
	6 年	UPS バッテリー交換オプションパック ラック型 1200VA 用(6 年間)	NH909-9200-UBCC	300,200 円
	7 年	UPS バッテリー交換オプションパック ラック型 1200VA 用(7 年間)	NH909-9200-UBDC	332,900 円
ラック型 1500VA	3 年	UPS バッテリー交換オプションパック ラック型 1500VA 用(3 年間)	NH909-9200-UC3C	85,600 円
	4 年	UPS バッテリー交換オプションパック ラック型 1500VA 用(4 年間)	NH909-9200-UC4C	148,900 円
	5 年	UPS バッテリー交換オプションパック ラック型 1500VA 用(5 年間)	NH909-9200-UC5C	164,800 円
	6 年	UPS バッテリー交換オプションパック ラック型 1500VA 用(6 年間)	NH909-9200-UCCC	220,200 円
	7 年	UPS バッテリー交換オプションパック ラック型 1500VA 用(7 年間)	NH909-9200-UCDC	243,900 円
ラック型 3000VA	3 年	UPS バッテリー交換オプションパック ラック型 AC100V:3000VA 用(3 年間)	NH909-9200-UF3C	228,200 円
	4 年	UPS バッテリー交換オプションパック ラック型 AC100V:3000VA 用(4 年間)	NH909-9200-UF4C	405,700 円
	5 年	UPS バッテリー交換オプションパック ラック型 AC100V:3000VA 用(5 年間)	NH909-9200-UF5C	450,000 円
	6 年	UPS バッテリー交換オプションパック ラック型 AC100V:3000VA 用(6 年間)	NH909-9200-UFCC	605,300 円
	7 年	UPS バッテリー交換オプションパック ラック型 AC100V:3000VA 用(7 年間)	NH909-9200-UFDC	671,800 円
ラック型 2400VA	3 年	UPS バッテリー交換オプションパック ラック型 2400VA 用(3 年間)	NH909-9200-UD3C	237,500 円
	4 年	UPS バッテリー交換オプションパック ラック型 2400VA 用(4 年間)	NH909-9200-UD4C	422,300 円
	5 年	UPS バッテリー交換オプションパック ラック型 2400VA 用(5 年間)	NH909-9200-UD5C	468,400 円
	6 年	UPS バッテリー交換オプションパック ラック型 2400VA 用(6 年間)	NH909-9200-UDCC	630,200 円
	7 年	UPS バッテリー交換オプションパック ラック型 2400VA 用(7 年間)	NH909-9200-UDDC	699,500 円
ラック型 2400VA 増設バッテリー	3 年	UPS バッテリー交換オプションパック ラック型 2400VA 増設バッテリー用(3 年間)	NH909-9200-UE3C	468,400 円
	4 年	UPS バッテリー交換オプションパック ラック型 2400VA 増設バッテリー用(4 年間)	NH909-9200-UE4C	838,000 円
	5 年	UPS バッテリー交換オプションパック ラック型 2400VA 増設バッテリー用(5 年間)	NH909-9200-UE5C	930,500 円

対象製品	サービス提供期間	製品名	型名	希望小売価格
ラック型 3000VA (200V)	6年	UPS バッテリー交換オプションパック ラック型 2400VA 増設バッテリー用(6年間)	NH909-9200-UECC	1,253,900 円
	7年	UPS バッテリー交換オプションパック ラック型 2400VA 増設バッテリー用(7年間)	NH909-9200-UEDC	1,392,500 円
	3年	UPS バッテリー交換オプションパック ラック型 AC200V:3000VA 用(3年間)	NH909-9200-UG3C	237,500 円
	4年	UPS バッテリー交換オプションパック ラック型 AC200V:3000VA 用(4年間)	NH909-9200-UG4C	422,300 円
	5年	UPS バッテリー交換オプションパック ラック型 AC200V:3000VA 用(5年間)	NH909-9200-UG5C	468,400 円
	6年	UPS バッテリー交換オプションパック ラック型 AC200V:3000VA 用(6年間)	NH909-9200-UGCC	630,200 円
	7年	UPS バッテリー交換オプションパック ラック型 AC200V:3000VA 用(7年間)	NH909-9200-UGDC	699,500 円
ラック型 5000VA (200V)	3年	UPS バッテリー交換オプションパック ラック型 AC200V:5000VA 用(3年間)	NH909-9200-UH3C	157,100 円
	4年	UPS バッテリー交換オプションパック ラック型 AC200V:5000VA 用(4年間)	NH909-9200-UH4C	277,600 円
	5年	UPS バッテリー交換オプションパック ラック型 AC200V:5000VA 用(5年間)	NH909-9200-UH5C	307,700 円
	6年	UPS バッテリー交換オプションパック ラック型 AC200V:5000VA 用(6年間)	NH909-9200-UHCC	413,200 円
	7年	UPS バッテリー交換オプションパック ラック型 AC200V:5000VA 用(7年間)	NH909-9200-UHDC	458,400 円

補足事項:

- サーバ本体のサポートパックと同一年数の製品を選択いただく必要があります。対象外のパックでは交換サービスの実施ができませんのでご注意ください。
- 保守サービスパックはサーバ本体のご購入日(保証開始日)から半年以内にサポートパックの利用登録が必要です。

12.2.4 S2D ディスク交換保守サービスオプションパック

S2D ディスク交換保守サービスは、S2D を構成するディスク装置に障害が発生した場合に、お客様が実施する作業の一部(ディスク交換前後の OS 操作)を通常の HW 保守作業として保守員が実施することにより、対象システムの早期復旧とお客様の作業工数の削減を目的とするオプションサービスです。HCI(S2D)構成のお客様は HW 保守とセットでの購入をご検討ください。

S2D ディスク交換保守サービスを受ける場合は、本体のサポートパック(12.2.1 または 12.2.2)に追加で購入が必要になります。

サービス提供期間	製品名	型名	希望小売価格
3年	S2D 基本パック(3年間) ディスク交換保守サービス オプション R120x-1M/2M 用	NH909-9300-S13C	124,300 円
4年	S2D 基本パック(4年間) ディスク交換保守サービス オプション R120x-1M/2M 用	NH909-9300-S14C	165,800 円
5年	S2D 基本パック(5年間) ディスク交換保守サービス オプション R120x-1M/2M 用	NH909-9300-S15C	207,000 円
6年	S2D 基本パック(6年間) ディスク交換保守サービス オプション R120x-1M/2M 用	NH909-9300-S1CC	273,300 円
7年	S2D 基本パック(7年間) ディスク交換保守サービス オプション R120x-1M/2M 用	NH909-9300-S1DC	319,000 円
3+2年 (計5年)	S2D 延長キット(3年間+2年間) ディスク交換保守 サービスオプション R120x-1M/2M 用	NH909-9300-S1AC	83,000 円
4+1年 (計5年)	S2D 延長キット(4年間+1年間) ディスク交換保守 サービスオプション R120x-1M/2M 用	NH909-9300-S1BC	41,500 円

補足事項:

- S2D ディスク交換保守オプションパック単独のご購入では、本サービスを提供することができません。保守対象となる Express5800 シリーズコンピュータに適合した ExpressSupportPack G4 HW 保守用サポートパック(別売りのサポートパック製品、12.2.1 および 12.2.2 で説明のいずれかの ExpressSupportPack G4 製品)のご購入と、お客様情報のご登録によるサービス利用開始手続きが必要です。
- サーバ本体のサポートパックと同一年数の製品を選択いただく必要があります。対象外のパックでは交換サービスの実施ができませんのでご注意ください。
- S2D ディスク交換保守オプションサービスのご提供にあたっては、操作対象となる Windows Server OS について、NEC Hyper Converged Solution Microsoft S2D モデル用の PP サポート契約が締結されていること、あるいは PP サポートパックのご購入・サービス利用手続きが完了されていることが、本サービス提供の前提条件となります。本オプションパック単独での本サービスのご提供は行えません。NEC Hyper Converged Solution Microsoft S2D モデル用の PP サポートについては 12.5.1 を参照してください。
- S2D 延長キットは、S2D ディスク交換保守サービスオプションパックの 3 年間または 4 年間製品に対して、保守サービス提供期間を 2 年間または 1 年間延長して、サービスの提供を計 5 年間に延長するための追加パッケージです。

12.3 サーバ診断カルテサービス

本サービスは定期的にサーバの稼働状況をレポートするサービスで、NEC の保守を契約頂いている場合に標準的にご利用いただけます(※1)。人間の健康診断のように不具合や障害の兆候を可視化し、事前対処に繋げることで機器の安定稼働を支援します。

- 提供イメージ
サーバの稼働状況を可視化し、稼働状況に応じた総合診断コメント(左図)や、CPU やメモリ、HDD などの種別ごとのグラフ表示・診断コメント(中央図)、ハードウェアログに対する診断コメントや構想情報の一覧表示(右図)を毎月 1 回、NEC のサポートポータルのご契約者様のページに掲載します。

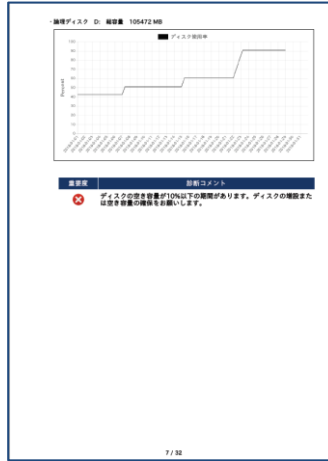
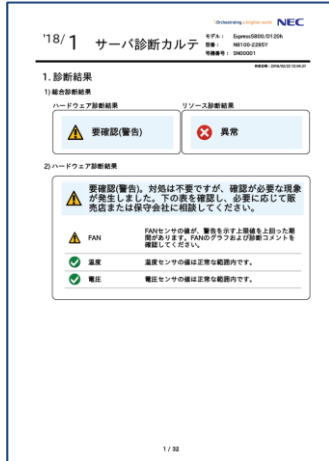

4. ハードウェア構成情報	
1) 製品情報	製品名: Express5800/R120k-2M (NEH100-228Y)
	型番: NEH100-228Y
	ソフトウェア番号: 1254049
	UUID: DB838000-FD74-11E7-8000-1C180C86A882
2) OS 情報	OSバージョン: F12
	OSのパス: 20170711
3) メモリ情報	総容量: 32768 MB
4) ストレージ管理情報	UUID: db838000-6f74-11e7-8000-1c180c86a882
	RAIDバージョン: 2.0
	BMC FW バージョン: 1.20
5) ベースボード情報	プロダクト名: MHE1-HDD-NJ
	バージョン: 00020002
	ソフトウェア番号: 01234567890123456789AB
6) シェーン情報	種別: Rack Mount Chassis
	バージョン: CR2-010033-003
	ソフトウェア番号: 10204600000
7) CPU 情報	CPUバージョン: -
	コア数: 14
	実コア数: 14
	スレッド数: 28
	L3 キャッシュサイズ: 896 KB
	L2 キャッシュサイズ: 14736 KB
	L1 キャッシュサイズ: 19872 KB
	CPUバージョン: -
	コア数: 14
	実コア数: 14
	スレッド数: 28
	L3 キャッシュサイズ: 896 KB
	L2 キャッシュサイズ: 14736 KB
	L1 キャッシュサイズ: 19872 KB

- 収集情報
情報を収集・分析し、サーバの稼働状況を診断いたします(※2)。
【主な取得項目】
CPU 使用率、メモリ使用率、ディスク使用率、ディスク I/O 情報、ネットワーク使用率、ハードウェア構成情報、温度、ソフトウェア構成情報、適用ドライバー情報、更新プログラム情報等。
- 対象 OS
Windows Server, VMware(※4)
- ご利用開始方法
エクスプレス通報サービスを HTTPS 方式でご開局の上、サービスのご利用にご同意ください。
翌月から毎月 15 日に NEC サポートポータルにてサーバ診断カルテを掲載いたします(※3)

- (※1) ご利用にあたって、ExpressSupportPack G4 もしくは NEC との保守契約が必要です。サービス提供期間は対象機器の保守期間終了までになります。本サービスで収集した情報はカルテ提供に加え、サービスの提案や製品、サービスの改善および研究開発のために活用されます。
- (※2) サーバ診断カルテはご利用いただいているモデルや OS によってご利用方法や出力される情報が異なる場合がございます。詳細につきましては下記の URL よりご確認ください。
- (※3) Windows Server のプリインストール出荷を選択時以外はサーバ診断カルテモジュールのダウンロードおよびインストールが必要になります。エクスプレス通報サービス(HTTPS)をご開局の上、下記の URL よりモジュールのダウンロードおよびインストールを行ってください。
- (※4) VMware ESXi を対象とする場合は、別途管理サーバが必要となります。

【URL】

サーバ診断カルテ(Windows 対応版) <https://www.support.nec.co.jp/View.aspx?id=9010106809>
 サーバ診断カルテ(VMware ESXi 対応版) <https://www.support.nec.co.jp/View.aspx?id=9010107805>

12.4 サーバ稼働分析サービス

本サービスは、「サーバ診断カルテ」で取得する稼働情報を分析し、お客様システムの安定稼働を支援する情報を提供します。

- サービスで提供する各種情報の詳細および利用規約は、下記の URL をご参照ください。
<https://www.support.nec.co.jp/View.aspx?id=3170102814>
本サービスでご提供する各種情報は、「NECサポートポータル MyDashboard」(以下 MyDashboard といいます)に掲載します。
※MyDashboard はサポートサービスにおけるパーソナライズされた情報を表示するダッシュボードです。

12.5 ソフトウェア

「PP・サポートサービス」をはじめ、OS (Windows/Linux)および各種ソフトウェア製品のサポートサービスをご用意しています。サービスの内容など詳細については「NEC サポートポータル」をご参照ください。

<https://www.support.nec.co.jp/>

12.5.1 Windows OS

Windows OS の購入

本モデルのサポートする OS をご確認の上、対応 OS を購入してください。モデルによっては OS バンドルサーバ (プリインストールモデルまたは OS 付きディスクレスモデル)をご用意しています。

以下にご紹介する製品は、OEM 版 製品です。Express5800 シリーズをご購入されるお客様のみご購入が可能ですので、ご注意ください。

補足事項:

- **Windows Server 2025** の工場出荷(BTO 組込み)について
Windows Server 2025 では、システムパーティションの後ろに回復パーティションが自動的に作成されます。
システムパーティションの後ろに未割当の領域がないため、システムパーティションは拡張できません。
余裕を持ったパーティションサイズで、システムパーティションを作成してください。
- **Windows Server 2022** の工場出荷(BTO 組込み)について
Windows Server 2022 では、システムパーティションの後ろに回復パーティションが自動的に作成されます。
システムパーティションの後ろに未割当の領域がないため、システムパーティションは拡張できません。
余裕を持ったパーティションサイズで、システムパーティションを作成してください。

Windows OS を利用するためのサーバライセンスの考え方

Windows Server 2025

- 物理 OS(ホスト OS)のサーバライセンスは「物理コア数」に応じたライセンス体系になります。具体的には、以下の 3 つのルールをすべて満たすライセンスが必要です。
 1. 物理コアの総数を満たすライセンスが必要
 2. プロセッサ当たり、最低 8 コア分のライセンスが必要
 3. サーバ 1 台当たり、最低 16 コア分のライセンスが必要
- 仮想環境上で実行可能なゲスト OS の数は、以下のとおりです。
 - ◆ Datacenter エディション: 無制限
 - ◆ Standard エディション: 前述の「物理 OS として必要なコアライセンス数」(3つのルール)を満たすごとに、2 個のゲスト OS を実行可能

※ 詳細につきましては、「Windows Server 2025 - ライセンスの考え方」-「サーバライセンス」をご参照ください。

<https://jpn.nec.com/windowsserver/2025/license.html#anc-server>

サーバライセンス(OS 本体)

Windows Server 2025 通常品 (OEM 版)

物理サーバ 1 台ごとに「ベースのライセンス」を最低 1 本手配いただいたうえで、必要コアライセンス数が 16 を超える場合は「追加のライセンス」を必要数組み合わせる手配してください。

製品名称	型名	希望小売価格	月額標準サポート料金	備考
Windows Server 2025 Standard				
ベースライセンス				
Windows Server 2025 Standard (16Core)	UL1908-001	オープン価格	5,300 円	*1,*3
Windows Server 2025 Standard (16Core)(Windows Server 2022 Standard ダウングレードサービス付き)	UL1908-00D1	オープン価格	5,300 円	*1,*3,*5
追加ライセンス				
Windows Server 2025 Standard 追加ライセンス(2Core)	UL1908-002	オープン価格	-	*2,*3
Windows Server 2025 Standard 追加ライセンス(4Core)	UL1908-003	オープン価格	-	*2,*3
Windows Server 2025 Standard 追加ライセンス(16Core)	UL1908-004	オープン価格	-	*2,*3
Windows Server 2025 Standard 追加ライセンス(2Core)(APOS)	UL1908-002A	オープン価格	-	*2,*4

製品名称	型名	希望小売価格	月額標準サポート料金	備考
Windows Server 2025 Standard 追加ライセンス(4Core)(APOS)	UL1908-003A	オープン価格	-	*2,*4
Windows Server 2025 Standard 追加ライセンス(16Core)(APOS)	UL1908-004A	オープン価格	-	*2,*4
Windows Server 2025 Datacenter				
ベースライセンス				
Windows Server 2025 Datacenter (16Core)	UL1908-011	オープン価格	6,700 円	*1,*3
Windows Server 2025 Datacenter (16Core)(Windows Server 2022 Datacenter ダウングレードサービス付き)	UL1908-01D1	オープン価格	6,700 円	*1,*3,*5
追加ライセンス				
Windows Server 2025 Datacenter 追加ライセンス(2Core)	UL1908-012	オープン価格	-	*2,*3
Windows Server 2025 Datacenter 追加ライセンス(4Core)	UL1908-013	オープン価格	-	*2,*3
Windows Server 2025 Datacenter 追加ライセンス(16Core)	UL1908-014	オープン価格	-	*2,*3

補足事項:

- *1: 本製品に **CAL は添付されません**。また本型番でサポート契約いただく場合、**サポート対象は OS 環境(OS イメージ)1 つ分のみとなります**。サーバ仮想化などで OS 環境を複数利用する場合は、サポート契約の追加が必要です。(ゲスト OS に対しては、便利な「ゲスト OS 用サポートサービス」も用意しています。)
- *2: 追加ライセンスに対しては、サポートサービスの契約は必要ありません。物理サーバについては、OS 本体(UL1908-001 等)のサポート契約で対応いたします。仮想サーバ上のゲスト OS に対しては、別途サポート契約を締結してください。
- *3: 新規サーバとのバンドル販売になります。既設サーバに対する購入はできません。また他のサーバへのライセンス移動はできません。既設サーバの OS バージョンを Windows Server 2025 にアップグレードする場合や、他のサーバへのライセンス移動が要件になる場合は、ボリュームライセンスを手配してください。
- *4: 追加ライセンス(APOS)は、OEM 版 Windows Server 2025 が導入されている既設サーバへの追加販売が可能です。また導入後 90 日以上経過後またはサーバ廃棄後に他のサーバへのライセンス移動ができます。ただし「ベースのライセンス」が移動先に別途必要です。(APOS = After Point Of Sale)
- *5: ダウングレードサービス付製品について
 - ・本製品はお客様から提供を要求されている場合にかぎり、お客様へ販売することが認められています。ご購入の際には、事前にご覧になり、同意していただく必要があります。
<https://jpn.nec.com/windowsserver/2025/down.html>
 - ・本製品のライセンスは、Windows Server 2025 に準じます。
 - ・本製品には CAL は添付されません。
 - ・サポート対象 OS は、実際にインストールされる各ダウングレード OS です。OS をアップグレードする場合は、別途該当する OS のサポートに契約しなおす必要があります。
 - ・本製品は、新規サーバへのバンドル販売となっております。既設サーバ用として購入することはできません。
 - ・コアライセンス数が不足する場合は、前述の Windows Server 2025 の追加ライセンスを不足数分、追加してください。

Windows Server 2025 仮想環境用セット (OEM 版)

Windows Server 2025 Datacenter (16Core) に、ダウングレード用メディア・キー(Windows Server 2022 Datacenter, Windows Server 2019 Datacenter)をセットにした製品です。サーバ仮想化提案の際は、本セットをご検討ください。

製品名称	型名	希望小売価格	月額標準サポート料金	備考
仮想環境用セット				
仮想環境用 Windows Server 2025 セット(Datacenter(16Core))	UL1908-01A	オープン価格	補足参照	-

補足事項:

- 本製品には CAL は添付されません。
- 本製品は、新規サーバへのバンドル販売となっております。既設サーバ用として購入することはできません。
- コアライセンス数が不足する場合は、前述の「Windows Server 2025 Datacenter 追加ライセンス(UL1908-012,-013,-014)」を不足数分、追加してください。
- 本製品のサポート(契約タイプ)について、ゲスト OS 数が 10 個の場合は以下の契約が可能です。

名称	保守型名	月額標準サポート料金
PP・サポートサービス(仮想環境用 Windows Server 2025 セット(1 ホスト+10 ゲスト(2025・2022・2019)))	ULSV01-A171	33,500 円

※サポート対象 OS: Windows Server 2025 Datacenter / Standard, Windows Server 2022 Datacenter / Standard, Windows Server 2019 Datacenter / Standard

クライアントアクセスライセンス(CAL)

クライアントから Windows Server を利用するために必要な CAL には、デバイス CAL とユーザー CAL の 2 種類があります。

Windows Server 2025 クライアントアクセスライセンス

OS 本体に先駆けて Windows Server 2025 CAL を販売します。

分類	製品名称	型名	希望小売価格
デバイス CAL	Windows Server 2025 CAL (5 Device)	UL1909-001	46,400 円
	Windows Server 2025 CAL (10 Device)	UL1909-002	91,900 円
	Windows Server 2025 CAL (50 Device)	UL1909-003	455,800 円
	Windows Server 2025 CAL (100 Device)	UL1909-004	884,500 円
ユーザー CAL	Windows Server 2025 CAL (5 User)	UL1909-011	60,400 円
	Windows Server 2025 CAL (10 User)	UL1909-012	119,500 円
	Windows Server 2025 CAL (50 User)	UL1909-013	592,600 円
	Windows Server 2025 CAL (100 User)	UL1909-014	1,149,800 円

補足事項:

- Windows Server 2025 CAL は、旧バージョンの OS にも利用できます。
- Windows Server 2022 以前の CAL で、Windows Server 2025 以降の OS を利用することはできません。
- CAL の考え方については、「Windows Server 2025 - ライセンスの考え方」-「クライアントアクセスライセンス(CAL)」にてご確認ください。

<https://jpn.nec.com/windowsserver/2025/license.html#anc-CAL>

サポートサービス

サポートサービスとして「PP・サポートサービス」および「PPSupportPack」(下記)をご用意しています。(「ExpressSupportPack G4」および「G モデル 3 年保証」などのハードウェア保守サービスには、OS のサポートは含まれていません。)

PPSupportPack 商品例 (下記以外の商品もご用意しています。「NEC サポートポータル」をご参照ください。)

製品名称	型名	希望小売価格
物理 OS 用		
PPSupportPack(Windows Server 2025 Standard)	ULH1S1908001-I	63,600 円
PPSupportPack(Windows Server 2025 Standard)(時間延長サービス)	ULH1F1908001-I	82,800 円
PPSupportPack(Windows Server 2025 Standard 3 年間)	ULH3S1908001-I	190,800 円
PPSupportPack(Windows Server 2025 Standard 3 年間)(時間延長サービス)	ULH3F1908001-I	248,400 円
PPSupportPack(Windows Server 2025 Standard 5 年間)	ULH5S1908001-I	318,000 円
PPSupportPack(Windows Server 2025 Standard 5 年間)(時間延長サービス)	ULH5F1908001-I	414,000 円
PPSupportPack(Windows Server 2025 Standard 6 年間)	ULH6S1908001-I	381,600 円
PPSupportPack(Windows Server 2025 Standard 6 年間)(時間延長サービス)	ULH6F1908001-I	496,800 円
PPSupportPack(Windows Server 2025 Standard 7 年間)	ULH7S1908001-I	445,200 円
PPSupportPack(Windows Server 2025 Standard 7 年間)(時間延長サービス)	ULH7F1908001-I	579,600 円
PPSupportPack(Windows Server 2025 Datacenter)	ULH1S1908004-I	80,400 円
PPSupportPack(Windows Server 2025 Datacenter)(時間延長サービス)	ULH1F1908004-I	105,600 円
PPSupportPack(Windows Server 2025 Datacenter 3 年間)	ULH3S1908004-I	241,200 円
PPSupportPack(Windows Server 2025 Datacenter 3 年間)(時間延長サービス)	ULH3F1908004-I	316,800 円
PPSupportPack(Windows Server 2025 Datacenter 5 年間)	ULH5S1908004-I	402,000 円
PPSupportPack(Windows Server 2025 Datacenter 5 年間)(時間延長サービス)	ULH5F1908004-I	528,000 円

PPSupportPack(Windows Server 2025 Datacenter 6 年間)	ULH6S1908004-I	482,400 円
PPSupportPack(Windows Server 2025 Datacenter 6 年間)(時間延長サービス)	ULH6F1908004-I	633,600 円
PPSupportPack(Windows Server 2025 Datacenter 7 年間)	ULH7S1908004-I	562,800 円
PPSupportPack(Windows Server 2025 Datacenter 7 年間)(時間延長サービス)	ULH7F1908004-I	739,200 円
PPSupportPack(Windows Server 2022 Standard)	ULH1S1906001-I	63,600 円
PPSupportPack(Windows Server 2022 Standard)(時間延長サービス)	ULH1F1906001-I	82,800 円
PPSupportPack(Windows Server 2022 Standard 3 年間)	ULH3S1906001-I	190,800 円
PPSupportPack(Windows Server 2022 Standard 3 年間)(時間延長サービス)	ULH3F1906001-I	248,400 円
PPSupportPack(Windows Server 2022 Standard 5 年間)	ULH5S1906001-I	318,000 円
PPSupportPack(Windows Server 2022 Standard 5 年間)(時間延長サービス)	ULH5F1906001-I	414,000 円
PPSupportPack(Windows Server 2022 Standard 6 年間)	ULH6S1906001-I	381,600 円
PPSupportPack(Windows Server 2022 Standard 6 年間)(時間延長サービス)	ULH6F1906001-I	496,800 円
PPSupportPack(Windows Server 2022 Standard 7 年間)	ULH7S1906001-I	445,200 円
PPSupportPack(Windows Server 2022 Standard 7 年間)(時間延長サービス)	ULH7F1906001-I	579,600 円
PPSupportPack(Windows Server 2022 Datacenter)	ULH1S1906004-I	80,400 円
PPSupportPack(Windows Server 2022 Datacenter)(時間延長サービス)	ULH1F1906004-I	105,600 円
PPSupportPack(Windows Server 2022 Datacenter 3 年間)	ULH3S1906004-I	241,200 円
PPSupportPack(Windows Server 2022 Datacenter 3 年間)(時間延長サービス)	ULH3F1906004-I	316,800 円
PPSupportPack(Windows Server 2022 Datacenter 5 年間)	ULH5S1906004-I	402,000 円
PPSupportPack(Windows Server 2022 Datacenter 5 年間)(時間延長サービス)	ULH5F1906004-I	528,000 円
PPSupportPack(Windows Server 2022 Datacenter 6 年間)	ULH6S1906004-I	482,400 円
PPSupportPack(Windows Server 2022 Datacenter 6 年間)(時間延長サービス)	ULH6F1906004-I	633,600 円
PPSupportPack(Windows Server 2022 Datacenter 7 年間)	ULH7S1906004-I	562,800 円
PPSupportPack(Windows Server 2022 Datacenter 7 年間)(時間延長サービス)	ULH7F1906004-I	739,200 円
S2D ソリューション用		
PPSupportPack(Windows Server 2025 Datacenter)(S2D ソリューション用)	ULH1S1908004S-I	200,400 円
PPSupportPack(Windows Server 2025 Datacenter)(S2D ソリューション用)(時間延長サービス)	ULH1F1908004S-I	261,600 円
PPSupportPack(Windows Server 2025 Datacenter 3 年間)(S2D ソリューション用)	ULH3S1908004S-I	601,200 円
PPSupportPack(Windows Server 2025 Datacenter 3 年間)(S2D ソリューション用)(時間延長サービス)	ULH3F1908004S-I	784,800 円
PPSupportPack(Windows Server 2025 Datacenter 5 年間)(S2D ソリューション用)	ULH5S1908004S-I	1,002,000 円
PPSupportPack(Windows Server 2025 Datacenter 5 年間)(S2D ソリューション用)(時間延長サービス)	ULH5F1908004S-I	1,308,000 円
PPSupportPack(Windows Server 2025 Datacenter 6 年間)(S2D ソリューション用)	ULH6S1908004S-I	1,202,400 円
PPSupportPack(Windows Server 2025 Datacenter 6 年間)(S2D ソリューション用)(時間延長サービス)	ULH6F1908004S-I	1,569,600 円
PPSupportPack(Windows Server 2025 Datacenter 7 年間)(S2D ソリューション用)	ULH7S1908004S-I	1,402,800 円
PPSupportPack(Windows Server 2025 Datacenter 7 年間)(S2D ソリューション用)(時間延長サービス)	ULH7F1908004S-I	1,831,200 円
NEC Hyper Converged Solution Microsoft S2D モデル用		
PPSupportPack(Windows Server 2022 Datacenter)(NEC Hyper Converged Solution Microsoft S2D モデル用)	ULH1S1906004S-I	200,400 円
PPSupportPack(Windows Server 2022 Datacenter)(NEC Hyper Converged Solution Microsoft S2D モデル用)(時間延長サービス)	ULH1F1906004S-I	261,600 円
PPSupportPack(Windows Server 2022 Datacenter 3 年間)(NEC Hyper Converged Solution Microsoft S2D モデル用)	ULH3S1906004S-I	601,200 円
PPSupportPack(Windows Server 2022 Datacenter 3 年間)(NEC Hyper Converged Solution Microsoft S2D モデル用)(時間延長サービス)	ULH3F1906004S-I	784,800 円
PPSupportPack(Windows Server 2022 Datacenter 5 年間)(NEC Hyper Converged Solution Microsoft S2D モデル用)	ULH5S1906004S-I	1,002,000 円
PPSupportPack(Windows Server 2022 Datacenter 5 年間)(NEC Hyper Converged Solution Microsoft S2D モデル用)(時間延長サービス)	ULH5F1906004S-I	1,308,000 円
PPSupportPack(Windows Server 2022 Datacenter 6 年間)(NEC Hyper Converged Solution Microsoft S2D モデル用)	ULH6S1906004S-I	1,202,400 円
PPSupportPack(Windows Server 2022 Datacenter 6 年間)(NEC Hyper Converged Solution Microsoft S2D モデル用)(時間延長サービス)	ULH6F1906004S-I	1,569,600 円

PPSupportPack(Windows Server 2022 Datacenter 7 年間)(NEC Hyper Converged Solution Microsoft S2D モデル用)	ULH7S1906004S-I	1,402,800 円
PPSupportPack(Windows Server 2022 Datacenter 7 年間)(NEC Hyper Converged Solution Microsoft S2D モデル用)(時間延長サービス)	ULH7F1906004S-I	1,831,200 円
仮想環境用		
PPSupportPack(仮想環境用 Windows Server 2025 セット(1 ホスト+10 ゲスト(2025・2022・2019)))	ULH1S1908033-I	402,000 円
PPSupportPack(仮想環境用 Windows Server 2025 セット(1 ホスト+10 ゲスト(2025・2022・2019)))(時間延長サービス)	ULH1F1908033-I	523,200 円
PPSupportPack(仮想環境用 Windows Server 2025 セット(1 ホスト+10 ゲスト(2025・2022・2019)) 3 年間)	ULH3S1908033-I	1,206,000 円
PPSupportPack(仮想環境用 Windows Server 2025 セット(1 ホスト+10 ゲスト(2025・2022・2019)) 3 年間)(時間延長サービス)	ULH3F1908033-I	1,569,600 円
PPSupportPack(仮想環境用 Windows Server 2025 セット(1 ホスト+10 ゲスト(2025・2022・2019)) 5 年間)	ULH5S1908033-I	2,010,000 円
PPSupportPack(仮想環境用 Windows Server 2025 セット(1 ホスト+10 ゲスト(2025・2022・2019)) 5 年間)(時間延長サービス)	ULH5F1908033-I	2,616,000 円
PPSupportPack(仮想環境用 Windows Server 2025 セット(1 ホスト+10 ゲスト(2025・2022・2019)) 6 年間)	ULH6S1908033-I	2,412,000 円
PPSupportPack(仮想環境用 Windows Server 2025 セット(1 ホスト+10 ゲスト(2025・2022・2019)) 6 年間)(時間延長サービス)	ULH6F1908033-I	3,139,200 円
PPSupportPack(仮想環境用 Windows Server 2025 セット(1 ホスト+10 ゲスト(2025・2022・2019)) 7 年間)	ULH7S1908033-I	2,814,000 円
PPSupportPack(仮想環境用 Windows Server 2025 セット(1 ホスト+10 ゲスト(2025・2022・2019)) 7 年間)(時間延長サービス)	ULH7F1908033-I	3,662,400 円
ゲスト OS 用		
PPSupportPack(Windows サーバ 1 ゲスト OS(2025・2022・2019))	ULH1S1908007-I	63,600 円
PPSupportPack(Windows サーバ 1 ゲスト OS(2025・2022・2019))(時間延長サービス)	ULH1F1908007-I	82,800 円
PPSupportPack(Windows サーバ 1 ゲスト OS(2025・2022・2019) 3 年間)	ULH3S1908007-I	190,800 円
PPSupportPack(Windows サーバ 1 ゲスト OS(2025・2022・2019) 3 年間)(時間延長サービス)	ULH3F1908007-I	248,400 円
PPSupportPack(Windows サーバ 1 ゲスト OS(2025・2022・2019) 5 年間)	ULH5S1908007-I	318,000 円
PPSupportPack(Windows サーバ 1 ゲスト OS(2025・2022・2019) 5 年間)(時間延長サービス)	ULH5F1908007-I	414,000 円
PPSupportPack(Windows サーバ 1 ゲスト OS(2025・2022・2019) 6 年間)	ULH6S1908007-I	381,600 円
PPSupportPack(Windows サーバ 1 ゲスト OS(2025・2022・2019) 6 年間)(時間延長サービス)	ULH6F1908007-I	496,800 円
PPSupportPack(Windows サーバ 1 ゲスト OS(2025・2022・2019) 7 年間)	ULH7S1908007-I	445,200 円
PPSupportPack(Windows サーバ 1 ゲスト OS(2025・2022・2019) 7 年間)(時間延長サービス)	ULH7F1908007-I	579,600 円
PPSupportPack(Windows サーバ 4 ゲスト OS(2025・2022・2019))	ULH1S1908008-I	229,200 円
PPSupportPack(Windows サーバ 4 ゲスト OS(2025・2022・2019))(時間延長サービス)	ULH1F1908008-I	298,800 円
PPSupportPack(Windows サーバ 4 ゲスト OS(2025・2022・2019) 3 年間)	ULH3S1908008-I	687,600 円
PPSupportPack(Windows サーバ 4 ゲスト OS(2025・2022・2019) 3 年間)(時間延長サービス)	ULH3F1908008-I	896,400 円
PPSupportPack(Windows サーバ 4 ゲスト OS(2025・2022・2019) 5 年間)	ULH5S1908008-I	1,146,000 円
PPSupportPack(Windows サーバ 4 ゲスト OS(2025・2022・2019) 5 年間)(時間延長サービス)	ULH5F1908008-I	1,494,000 円
PPSupportPack(Windows サーバ 4 ゲスト OS(2025・2022・2019) 6 年間)	ULH6S1908008-I	1,375,200 円
PPSupportPack(Windows サーバ 4 ゲスト OS(2025・2022・2019) 6 年間)(時間延長サービス)	ULH6F1908008-I	1,792,800 円
PPSupportPack(Windows サーバ 4 ゲスト OS(2025・2022・2019) 7 年間)	ULH7S1908008-I	1,604,400 円
PPSupportPack(Windows サーバ 4 ゲスト OS(2025・2022・2019) 7 年間)(時間延長サービス)	ULH7F1908008-I	2,091,600 円
PPSupportPack(Windows サーバ 10 ゲスト OS(2025・2022・2019))	ULH1S1908009-I	508,800 円
PPSupportPack(Windows サーバ 10 ゲスト OS(2025・2022・2019))(時間延長サービス)	ULH1F1908009-I	662,400 円
PPSupportPack(Windows サーバ 10 ゲスト OS(2025・2022・2019) 3 年間)	ULH3S1908009-I	1,526,400 円

PPSupportPack(Windows サーバ 10 ゲスト OS(2025・2022・2019) 3 年間)(時間延長サービス)	ULH3F1908009-I	1,987,200 円
PPSupportPack(Windows サーバ 10 ゲスト OS(2025・2022・2019) 5 年間)	ULH5S1908009-I	2,544,000 円
PPSupportPack(Windows サーバ 10 ゲスト OS(2025・2022・2019) 5 年間)(時間延長サービス)	ULH5F1908009-I	3,312,000 円
PPSupportPack(Windows サーバ 10 ゲスト OS(2025・2022・2019) 6 年間)	ULH6S1908009-I	3,052,800 円
PPSupportPack(Windows サーバ 10 ゲスト OS(2025・2022・2019) 6 年間)(時間延長サービス)	ULH6F1908009-I	3,974,400 円
PPSupportPack(Windows サーバ 10 ゲスト OS(2025・2022・2019) 7 年間)	ULH7S1908009-I	3,561,600 円
PPSupportPack(Windows サーバ 10 ゲスト OS(2025・2022・2019) 7 年間)(時間延長サービス)	ULH7F1908009-I	4,636,800 円
PPSupportPack(Windows サーバ 20 ゲスト OS(2025・2022・2019))	ULH1S1908010-I	890,400 円
PPSupportPack(Windows サーバ 20 ゲスト OS(2025・2022・2019))(時間延長サービス)	ULH1F1908010-I	1,158,000 円
PPSupportPack(Windows サーバ 20 ゲスト OS(2025・2022・2019) 3 年間)	ULH3S1908010-I	2,671,200 円
PPSupportPack(Windows サーバ 20 ゲスト OS(2025・2022・2019) 3 年間)(時間延長サービス)	ULH3F1908010-I	3,474,000 円
PPSupportPack(Windows サーバ 20 ゲスト OS(2025・2022・2019) 5 年間)	ULH5S1908010-I	4,452,000 円
PPSupportPack(Windows サーバ 20 ゲスト OS(2025・2022・2019) 5 年間)(時間延長サービス)	ULH5F1908010-I	5,790,000 円
PPSupportPack(Windows サーバ 20 ゲスト OS(2025・2022・2019) 6 年間)	ULH6S1908010-I	5,342,400 円
PPSupportPack(Windows サーバ 20 ゲスト OS(2025・2022・2019) 6 年間)(時間延長サービス)	ULH6F1908010-I	6,948,000 円
PPSupportPack(Windows サーバ 20 ゲスト OS(2025・2022・2019) 7 年間)	ULH7S1908010-I	6,232,800 円
PPSupportPack(Windows サーバ 20 ゲスト OS(2025・2022・2019) 7 年間)(時間延長サービス)	ULH7F1908010-I	8,106,000 円
PPSupportPack(Windows サーバ 50 ゲスト OS(2025・2022・2019))	ULH1S1908011-I	1,908,000 円
PPSupportPack(Windows サーバ 50 ゲスト OS(2025・2022・2019))(時間延長サービス)	ULH1F1908011-I	2,480,400 円
PPSupportPack(Windows サーバ 50 ゲスト OS(2025・2022・2019) 3 年間)	ULH3S1908011-I	5,724,000 円
PPSupportPack(Windows サーバ 50 ゲスト OS(2025・2022・2019) 3 年間)(時間延長サービス)	ULH3F1908011-I	7,441,200 円
PPSupportPack(Windows サーバ 50 ゲスト OS(2025・2022・2019) 5 年間)	ULH5S1908011-I	9,540,000 円
PPSupportPack(Windows サーバ 50 ゲスト OS(2025・2022・2019) 5 年間)(時間延長サービス)	ULH5F1908011-I	12,402,000 円
PPSupportPack(Windows サーバ 50 ゲスト OS(2025・2022・2019) 6 年間)	ULH6S1908011-I	11,448,000 円
PPSupportPack(Windows サーバ 50 ゲスト OS(2025・2022・2019) 6 年間)(時間延長サービス)	ULH6F1908011-I	14,882,400 円
PPSupportPack(Windows サーバ 50 ゲスト OS(2025・2022・2019) 7 年間)	ULH7S1908011-I	13,356,000 円
PPSupportPack(Windows サーバ 50 ゲスト OS(2025・2022・2019) 7 年間)(時間延長サービス)	ULH7F1908011-I	17,362,800 円
PPSupportPack(Windows サーバ 100 ゲスト OS(2025・2022・2019))	ULH1S1908012-I	3,180,000 円
PPSupportPack(Windows サーバ 100 ゲスト OS(2025・2022・2019))(時間延長サービス)	ULH1F1908012-I	4,134,000 円
PPSupportPack(Windows サーバ 100 ゲスト OS(2025・2022・2019) 3 年間)	ULH3S1908012-I	9,540,000 円
PPSupportPack(Windows サーバ 100 ゲスト OS(2025・2022・2019) 3 年間)(時間延長サービス)	ULH3F1908012-I	12,402,000 円
PPSupportPack(Windows サーバ 100 ゲスト OS(2025・2022・2019) 5 年間)	ULH5S1908012-I	15,900,000 円
PPSupportPack(Windows サーバ 100 ゲスト OS(2025・2022・2019) 5 年間)(時間延長サービス)	ULH5F1908012-I	20,670,000 円
PPSupportPack(Windows サーバ 100 ゲスト OS(2025・2022・2019) 6 年間)	ULH6S1908012-I	19,080,000 円
PPSupportPack(Windows サーバ 100 ゲスト OS(2025・2022・2019) 6 年間)(時間延長サービス)	ULH6F1908012-I	24,804,000 円
PPSupportPack(Windows サーバ 100 ゲスト OS(2025・2022・2019) 7 年間)	ULH7S1908012-I	22,260,000 円
PPSupportPack(Windows サーバ 100 ゲスト OS(2025・2022・2019) 7 年間)(時間延長サービス)	ULH7F1908012-I	28,938,000 円

補足事項:

- OS のダウングレード権を利用する場合は、ダウングレード後の OS に対応した「PP・サポートサービス」の契約(または「PPSupportPack」の購入)を行ってください。

- 「S2D ソリューション用」は標準の PP サポートサービスに S2D ソリューションの対応(専用ガイドの提供、ガイド内容に対するレスポンスサービスの提供)を追加した PP サポートサービスです。
- 「NEC Hyper Converged Solution Microsoft S2D モデル用」は標準の PP サポートサービスに Hyper Converged Solution Microsoft S2D モデルの対応(専用ガイドの提供、ガイド内容に対するレスポンスサービスの提供)を追加した PP サポートサービスです。
なお、Windows Server 2019 Datacenter 用については営業窓口までお問い合わせください。
- 本システム構成ガイドに記載のない Windows Server OS 製品を購入した場合のサポートについては「NEC サポートポータル」にてご確認ください。

12.5.2 Linux サービスセット

Linux サービスセットは、LinuxOS(ディストリビューション)のサブスクリプションと NEC の豊富な経験に基づく技術力に支えられたサポートを合わせた製品です。

Linux サービスセットの特長

- Linux ディストリビューション
 - ◆ Red Hat Enterprise Linux をご用意しています。
- サポートサービス
 - ◆ 運用時の問題解決を支援するサポートサービス(OS プロダクトサポート)を提供します。
 - ◆ サポートレベルの異なる2つのラインナップ「Linux サービスセット Red Hat Enterprise Linux -EX-」「Linux サービスセット Red Hat Enterprise Linux」をご用意しています。
- サーバ稼働監視ツール ESMPRO
 - ◆ Express5800 サーバの稼働監視ツール「ESMPRO/ServerAgentService (Linux 版)」と「ESMPRO/ServerManager (Windows 版)」のサポートを提供します。

備考

- ◆ 「ExpressSupportPack G4」などのハードウェア保守サービスには、OS サポートサービスは含まれていません。
- ◆ Linux サービスセットの詳細については「Linux サービスセット製品情報 web」をご参照ください。
NEC ホーム > 製品 > ソフトウェア > OS > Linux サービスセット
- ◆ Linux サービスセット製品(ULA 型名製品)と Express5800 シリーズとの対応状況に関しては、下記の情報をご参照ください。
NEC ホーム > 製品 > ソフトウェア > OS > Linux サービスセット > 動作環境
> Linux サービスセット対応モデル > Linux サービスセット対応型名一覧
- 「RED HAT エンタープライズ契約」における注意事項

Linux サービスセット(Red Hat Enterprise Linux 版)では、ご利用に際してお客様と Red Hat 社の間に「RED HAT エンタープライズ契約」が結ばれます。お客様に「RED HAT エンタープライズ契約」へ同意をいただいた上で手配してください。

「RED HAT エンタープライズ契約」の下記の内容については特に注意が必要です。

- I. Red Hat Enterprise Linux(以下 RHEL)は、使用期間に亘ってサポート契約が有効であることが必要です。
 - i. PP・サポートサービスを開始するまで製品を使用することができません。サポート開始日は、サポート登録時にサポート開始日として設定した日または製品の使用開始日のいずれか早いほうになります。また構築期間についてもお客様の使用とみなされます。
 - ii. RED HAT エンタープライズ契約に基づき、2年目以降(3年パック購入時は4年目以降、5年パック購入時は6年目以降)継続して使用する場合は、サポートの更新が必要です。
 - iii. サポートの自動更新契約を締結した場合、解約は次年度更新の60日前までに手続きが必要です。また RHEL は年単位の契約のため、更新時期以外での解約はできません。
- II. お客様が契約された RHEL を、第三者に使用させることはできません。
 - i. ただし、お客様の関連会社は除きます。
 - ii. お客様の代理として、Sler 等に作業を委託することは可能です。
- III. Red Hat 社の許可を得た場合を除き、お客様が契約された RHEL を、第三者に再販/譲渡することはできません。
 - i. NEC の販売店を通じた販売については、NEC の代理としてお客様に販売する立場ですので差し支えありません。

RED HAT エンタープライズ契約の全文は、下記より参照することができます。

本契約は、商流によらず、どこから購入した Red Hat 製品にも同じ規定が適用されます。

<http://www.redhat.com/licenses>

ー本文:「Enterprise Agreements」の“Learn more”

⇒ “Asia-Pacific(APAC)” の“Japan”

ーSW 製品の製品付属文書、別紙:「Product and Service Appendices」の“Learn more”

⇒ “Appendix 1 (Software and Support Subscriptions)” の“Japanese”

- 「Red Hat Enterprise Linux インストール」に関する注意事項
Red Hat Enterprise Linux 8.3 以降 インストール(ISO)イメージファイルのサイズが、DVD-R DL(片面2層)の容量を超えたため、DVD メディアに格納することができません。このため、DVD メディアのみでのインストールができなくなりました。

代替のインストール手順としては、下記の2つの手順が利用できます。

詳細は 本サーバの「インストールガイド Linux 編」をご確認ください。

- ① USB フラッシュドライブが使用可能な場合は、インストール(ISO)イメージファイルを書き込んだインストール用 USB フラッシュドライブを作成し、USB フラッシュドライブから起動してインストールする事が可能です。
- ② USB フラッシュドライブが使用できない場合は、以下の環境を準備します。Red Hat Enterprise Linux 8 のインストール(ISO)イメージファイルをインストールソースとして別サーバに格納し、URL 経由で参照可能な環境と、さらに Red Hat Enterprise Linux 8 のブートメディア(最小限のインストール用 Boot ISO イメージファイル)を DVD メディアで準備します。
ブートメディア(DVD)のインストーラを起動し、URL 経由でインストール(ISO)イメージファイルの内容を参照しインストールすることが可能です。

Red Hat Enterprise Linux 対応製品

製品名称/概要	型名	希望小売価格
Linux サービスセット Red Hat Enterprise Linux -EX- (v.9)(2ソケット)(3年)(標準時間)	ULA4300-H933S-I	667,200 円
Linux サービスセット Red Hat Enterprise Linux (v.9)(2ソケット)(1年)(標準時間)	ULA4300-H913A-I	126,000 円
Linux サービスセット Red Hat Enterprise Linux -EX- (v.9)(2ソケット)(1年)(標準時間)	ULA4300-H913S-I	234,000 円

補足事項:

- 上記以外の製品もご用意しています。

12.5.3 VMware ESXi™

VMware ESXi 8 ライセンス

VMware ライセンスの手配については全件で個別見積・個別型番が必要となります。NEC 営業または NEC 販売店までご相談ください。

VMware ESXi 8 サポートサービス

VMware サポートサービスの手配については NEC 営業または NEC 販売店までご相談ください。

リファレンス

外観図

正面図/背面図

8x 2.5 型ドライブモデル正面図

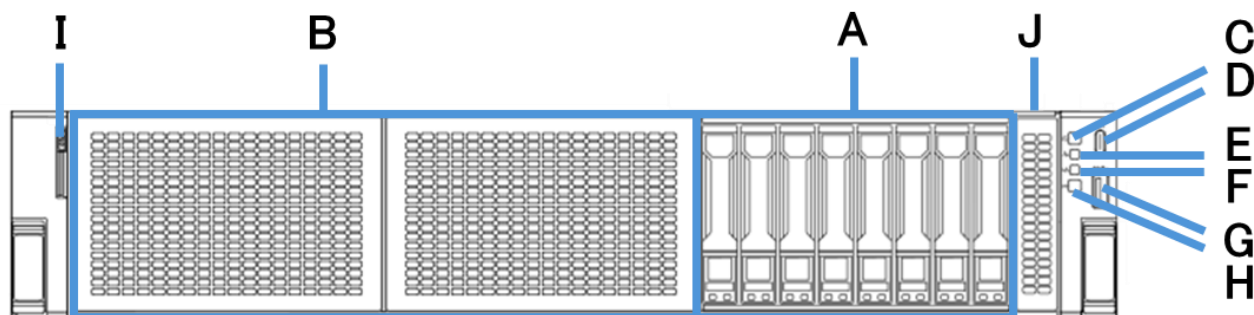

凡例	
A.	2.5 型 HDD ケージ(標準)
B.	2.5 型 HDD ケージ(オプション[2 個])
C.	POWER スイッチ/ランプ
D.	サービスポート
E.	Health ランプ
F.	LINK/ACT ランプ
G.	USB3.2 Gen1 コネクタ
H.	UID スイッチ/ランプ
I.	スライドタグ
J.	ステータス LED パネル(オプション)

24x 2.5 型ドライブモデル正面図

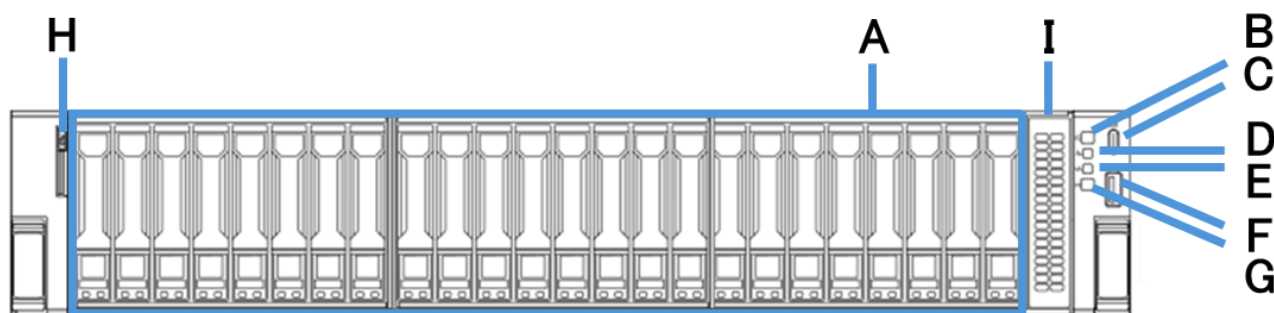

凡例	
A.	2.5 型 HDD ケージ(標準)
B.	POWER スイッチ/ランプ
C.	サービスポート
D.	Health ランプ
E.	LINK/ACT ランプ
F.	USB3.2 Gen1 コネクタ
G.	UID スイッチ/ランプ
H.	スライドタグ
I.	ステータス LED パネル(オプション)

8x 3.5 型ドライブモデル正面図

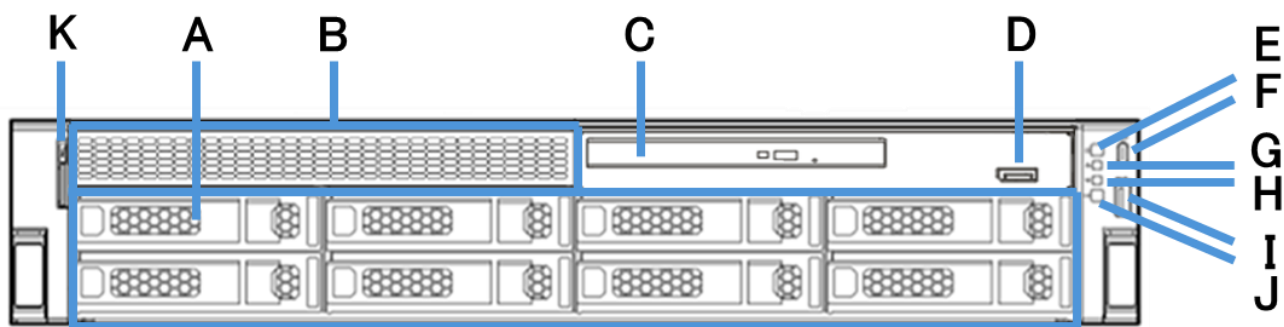

凡例	
A.	3.5 型 HDD ケージ(標準)
B.	2.5 型 HDD ケージ(オプション[2x ベイ])
C.	光ディスクドライブベイ(オプション)
D.	ディスプレイポート(オプション)
E.	POWER スイッチ/ランプ
F.	サービスポート
G.	Health ランプ
H.	LINK/ACT ランプ
I.	USB3.2 Gen1 コネクタ
J.	UID スイッチ/ランプ
K.	スライドタグ

12x 3.5 型ドライブモデル正面図

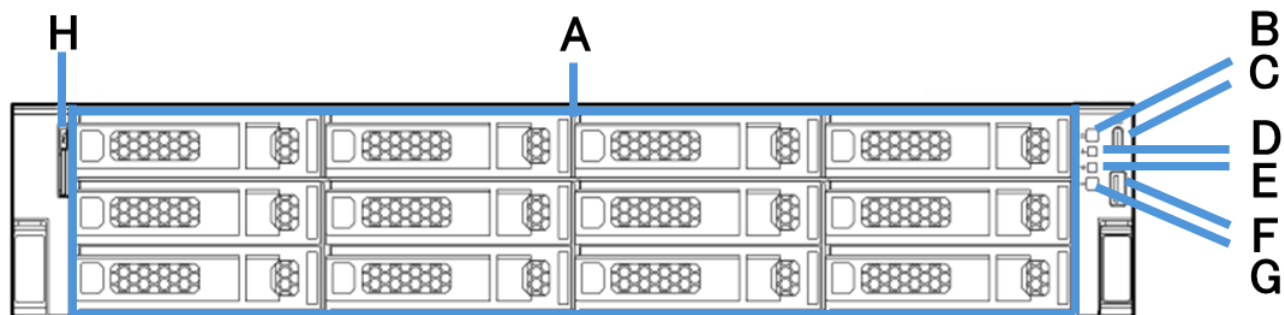

凡例	
A.	3.5 型 HDD ケージ(標準)
B.	POWER スイッチ/ランプ
C.	サービスポート
D.	Health ランプ
E.	LINK/ACT ランプ
F.	USB3.2 Gen1 コネクタ
G.	UID スイッチ/ランプ
H.	スライドタグ

背面図 (標準構成)

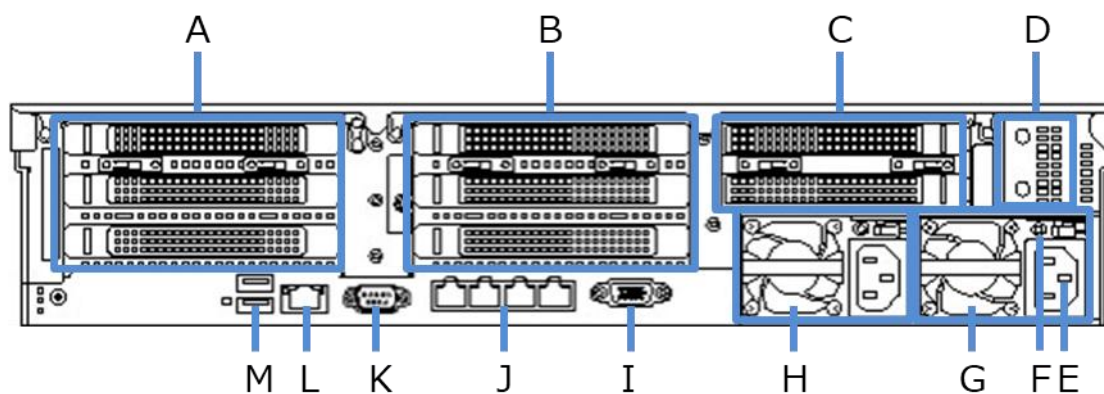

凡例	
A.	PCI スロット(1st ライザ)
B.	PCI スロット(2nd ライザ)
C.	PCI スロット(3rd ライザ)
D.	480GB OS ブート専用 SSD ボード
E.	AC インレット
F.	AC Power ランプ
G.	電源ユニット
H.	増設電源ユニット(無しの場合ブランクカバー)
I.	ディスプレイコネクタ
J.	LOM カードスロット
K.	増設 RS-232C コネクタキット
L.	管理用 LAN コネクタ
M.	2x USB3.2 Gen1 コネクタ

三面図

8x 2.5 型ドライブモデル、24x 2.5 型ドライブモデル

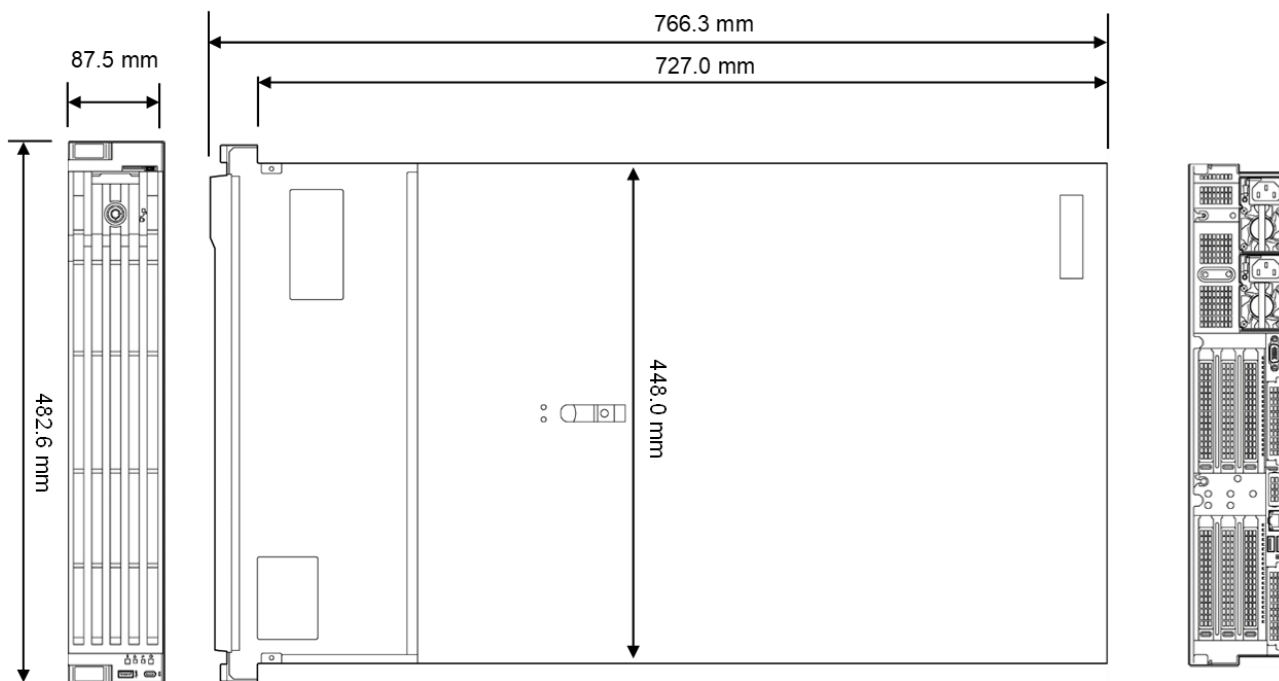

8x 3.5 型ドライブモデル、12x 3.5 型ドライブモデル

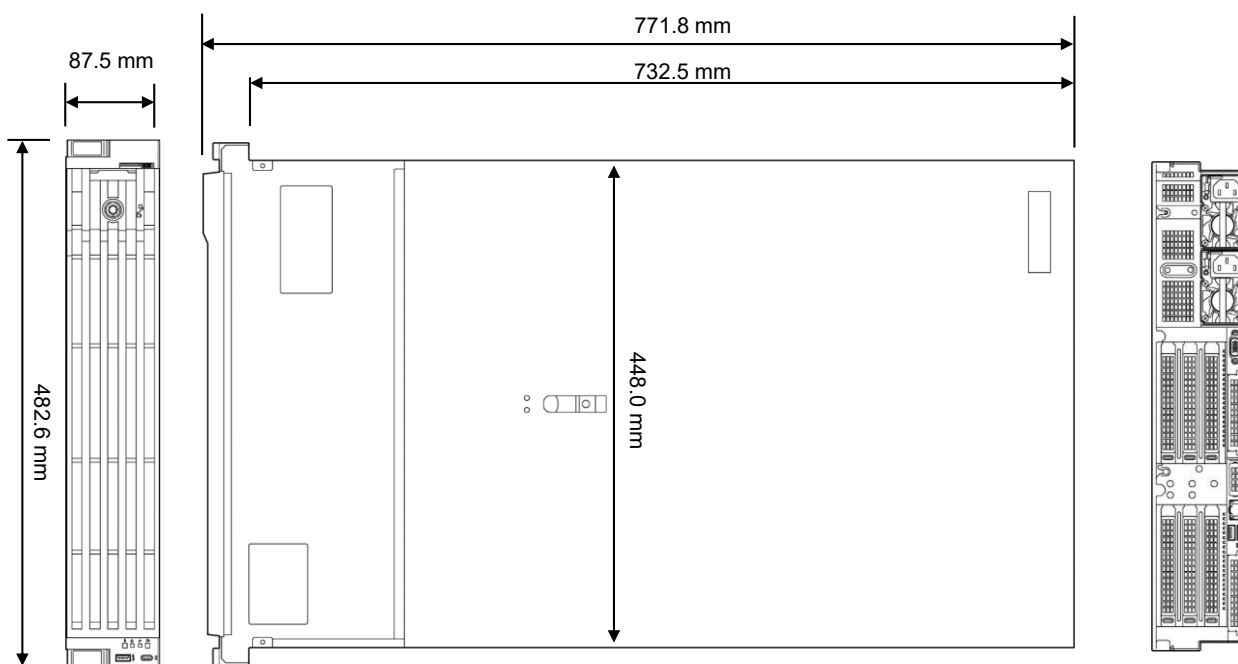

補足事項全般

ハードディスク

- ハードディスクの容量表記は 1GB=1000³B、1TB=1000⁴B 換算値です。1GB=1024³B、1TB=1024⁴B 換算のものとは表記上同容量でも、実容量は少なくなります。

PCI 拡張スロット

- PCI Express の転送速度は下記のとおりです。
 - ◆ PCI Express (PCIe): 2.5Gb/s (片方向)/1 レーン
 - ◆ PCI Express 2.0 (PCIe 2.0): 5Gb/s (片方向)/1 レーン
 - ◆ PCI Express 3.0 (PCIe 3.0): 8Gb/s (片方向)/1 レーン
 - ◆ PCI Express 4.0 (PCIe 4.0): 16Gb/s (片方向)/1 レーン
 - ◆ PCI Express 5.0 (PCIe 5.0): 32Gb/s (片方向)/1 レーン
 - ◆ 例:PCIe 3.0 で x8 レーンの場合は 64Gb/s(片方向)となる。
- ソケットとは、コネクタのサイズを示します。
ソケットにはソケット数以下カードが接続可能
例: x4 ソケット -> x1/x4 カードは搭載可能、x8 カードは搭載不可

時計表示

- 低温または高温で保管した場合、システム時計の時刻が現在時刻から大きくずれる場合があります。システム時計に高い精度が求められる場合には、タイムサーバ(NTP サーバ)の運用を推奨します。

グリーン購入法

- 本装置はグリーン購入法の基本方針(2023 年 12 月閣議決定)の判断基準を達成しています。

EXPRESSBUILDER

- 本体に内蔵されている EXPRESSBUILDER は下記のものを含みます。
 - OS セットアップ用ツール
 - RAID 構築ツール: MegaRAID Storage Administrator
 - BIOS/BMC 設定ツール

メモリ補足事項

メモリは、搭載ルールにしたがって搭載する必要があります。お客様でメモリを増設または減設する場合は、下記の「[搭載ルール](#)」を参照し、ルールを守って搭載してください。搭載ルールが守られない場合、メモリの認識が出来なくなる等の不具合が発生する場合があります。なお、サーバ本体とメモリを同時購入頂いた場合、本ルールに基づいて搭載された状態で出荷されますので、お客様にてメモリ搭載位置を変更する必要はありません。

CPU に対してメモリをバランスよく搭載することで、メモリ性能を十分に発揮することができます。メモリ性能を重視する場合、1CPU 構成時は 1 種のメモリを 8 枚単位で搭載、2CPU 構成時は 1 種のメモリを 16 枚単位で増設することを推奨します。型番が異なるメモリを搭載した場合、メモリ性能が十分にでないことがあります。

メモリ搭載一覧

下記搭載順序にしたがってメモリを搭載してください。

1CPU 構成の場合

DIMMスロット番号		1	2	3	4	5	6	7	8	9	10	11	12	13	14	15	16	
メモリ搭載枚数と搭載順序	DIMM 1枚		●		●		●		●		○		●		●		○	
	DIMM 2枚							○			○							
	DIMM 4枚		●	○	●		●	○	●		○	●		○	●		○	
	DIMM 8枚	○	●	○	●	○	●	○	●	○	●	○	●	○	●	○	●	○
	DIMM 12枚	○	●	○	○	○	○	○	○	○	○	○	○	○	○	○	○	○
	DIMM 16枚	○	○	○	○	○	○	○	○	○	○	○	○	○	○	○	○	○

2CPU 構成の場合

メモリの搭載位置は、1CPU 構成時の搭載箇所と同様に、1st CPU、2nd CPU それぞれのメモリスロットにメモリを搭載して下さい。

(例; メモリ 2 枚構成なら 1st CPU/ 2nd CPU の DIMM スロット 10 に搭載)

内蔵ドライブ補足事項

内蔵ドライブを組み込み出荷する場合の条件

内蔵ドライブを搭載してサーバを出荷する場合、搭載できるドライブの種類や設定できる RAID レベルなどに条件があります。以下の条件にあうようにシステムを構成してください。

共通

- RAID を構築して出荷する場合は、RAID を構成するために必要な同一容量のドライブを必要な台数分指定してください。
- 内蔵ドライブを搭載した状態で出荷する場合、以下に記載する組み込み出荷する場合の条件、制限事項に従い、2 種類まで内蔵ドライブを混在して出荷することが可能です。

内蔵ドライブを混在して組み込み出荷する場合の条件

- 組み込み出荷において、内蔵ドライブは、2 種類まで混在搭載して出荷することが可能です。
- 内蔵ドライブの種類は、形状(2.5 型/3.5 型)、Interface(NVMe/SAS/SATA)、デバイス(HDD/SSD)、データ転送速度、ドライブの回転数で区別します。現時点では、下記のカテゴリとなります。
 - 3.5 型 SATA HDD, 6Gb/s, 7,200rpm
 - 3.5 型 SAS HDD, 12Gb/s, 7,200rpm
 - 2.5 型 SAS HDD, 12Gb/s, 10,000rpm
 - 2.5 型 SATA SSD, 6Gb/s
 - 2.5 型 SAS SSD, 24G SAS(SAS-4)
 - 2.5 型 NVMe SSD, 16Gb/s
 例えば、2.5 型 SAS HDD 1.2TB 10,000rpm 512n セクタと 2.5 型 SAS HDD 1.8TB 10,000rpm 512n セクタは同じ種類となり、1 種類としてカウントされます。

内蔵ドライブを混在して組み込み出荷する場合の制限事項について(共通)

- 同一種類のドライブでも、セクタサイズが異なるドライブの混在はできません。
 例えば、2.5 型 SAS HDD 300GB 10,000rpm 12Gb/s **512n セクタ**と 2.5 型 SAS HDD 2.4TB 10,000rpm 12Gb/s **512e セクタ**の混在は、組み込み出荷では対応していません。
- 同一種類の SSD でも、Endurance(ME, VE/MU, RI)が異なる場合、SSD の混在はできません。
 例えば、2.5 型 SATA SSD 400GB 6Gb/s (**VE(Value Endurance)**)と 2.5 型 SATA SSD 800GB 6Gb/s (**RI(Read Intensive)**) の混在は、工場出荷(BTO 組み込み)では対応していません。

内蔵ドライブを混在して組み込み出荷する場合のドライブ搭載の優先度

内蔵ドライブを混在して組み込み出荷する場合には、下記表のようにドライブ搭載の優先順位が決められております。
 また、内蔵ドライブはフロントケース→リアケースの順にて実装されます。

搭載優先度	2.5 型ドライブ	搭載優先度	3.5 型ドライブ
1	2.5 型 NVMe SSD	1	3.5 型 SAS HDD
2	2.5 型 SAS HDD/SSD	2	3.5 型 SATA HDD
3	2.5 型 SATA SSD	-	-

- 搭載優先度の順に従い、搭載スロットの若番号から搭載されていきますが、同じ種類の内蔵ドライブを選択している場合、下記の表のようにドライブ容量、データ転送速度、回転数の順に従って、ドライブが搭載されてきます

搭載優先度	項目	優先度 高	優先度 中	優先度 低
1	ドライブ容量	小さい容量	大きい容量	-

内蔵ドライブを混在して組込み出荷する場合のサポート RAID 構成

内蔵ドライブを混在して組込み出荷する場合には、コントローラ構成ごとに OS のインストール先や RAID 構築がドライブを混在しない場合と異なる場合があるため、事前に確認してください。

構成	コントローラ構成	OS のインストール先	RAID 構築について
1	HW RAID コントローラ構成	HW RAID コントローラ配下	ドライブ種類毎に RAID が組まれます。RAID 構成は工場出荷時の RAID 構成の既定値を参照ください。
2	HW RAID コントローラ構成	N8103-253 480GB OS ブート専用 SSD ボード (RAID 1, HS)	なし
3	CPU 直結接続構成	N8103-253 480GB OS ブート専用 SSD ボード (RAID 1, HS)	なし
4	CPU 直結接続と HW RAID コントローラの混在構成	N8103-253 480GB OS ブート専用 SSD ボード (RAID 1, HS)	なし
5	CPU 直結接続と HW RAID コントローラの混在構成	HW RAID コントローラ配下	ドライブ種類毎に RAID が組まれます。RAID 構成は工場出荷時の RAID 構成の既定値を参照ください。

内蔵ドライブの混在条件について

- 同一 RAID グループ(ディスクアレイ)内での混在はできません。
- 異種ドライブ混在時にホットスペアディスクを定義する場合、ホットスペアに指定された内蔵ドライブは、同じ種類で容量が同じ、もしくは同じ種類で容量が小さい内蔵ドライブのスペアドライブとして動作する設定にて工場出荷されます。
- その他、詳細な混在条件については次項に続く該当セクションをご参照ください。

異種ドライブの混在

標準ケージ内(8 スロット)、増設ケージ内(2 スロット)それぞれで 2 種類のドライブを搭載することができます(別ケージ間では種類をそろえる必要はありません)。なお、ここで言う種類とは、SATA HDD 7,200rpm(512n)、SATA SSD(VE)、SATA SSD(RI)、SAS HDD 10,000rpm(512n)、SAS HDD 10,000rpm(512e)、SAS SSD(VE)、SAS SSD(RI)、NVMe SSD(VE/MU)、NVMe SSD(RI)の 9 種類です。

以下に異種ドライブ混在時の NG 構成/OK 構成の一例を示します。

NG構成例

ケージ内で内蔵ドライブの種類を2箇
所以上に分けることは不可

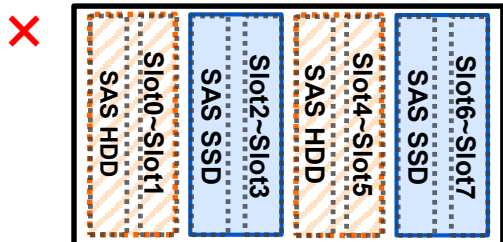

NG構成例

内蔵ドライブの3種類以上の
混在は不可

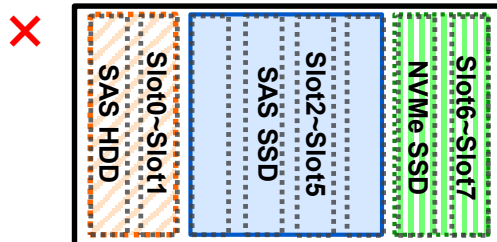

OK構成例

ケージ内で2種類ならば台数の組み
合わせは自由(以下は2台+2台の例)

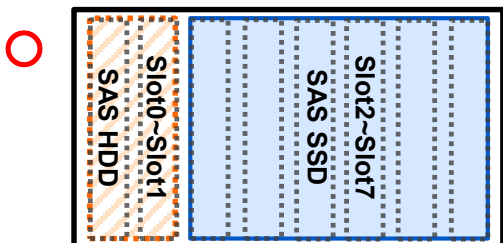

40°C/45°C環境での利用について

ご使用上の注意事項

40°C環境(5°C~40°C)、45°C環境(5°C~45°C)でサーバを稼働させる場合、制限事項、構成制限、設定変更が発生します。制限事項、構成制限、設定変更を実施した上で、40°C環境および 45°C環境で活用ください。

制限事項について

高温環境でサーバを稼働させる場合、年間稼働時間に制限が発生します。所定の年間稼働時間を越えないように、お客様にて環境温度と時間を測定できる機器を準備してください。

- 40°C環境の場合、5°C~10°Cおよび 35°C~40°Cでの運用時間は、年間稼働時間の 10%以下で運用してください。
- 45°C環境の場合、40°C~45°Cでの運用時間は、年間稼働時間の 1%以下で運用してください。

R120k-2M 40°C環境における構成制限について

40°C環境下で運用する場合、下記の制限構成を確認してください。搭載制限オプションを搭載する場合、40°C環境下での運用はできません。

制限区分	オプション区分	対象オプション			
		40°C環境 (5°C~40°C)			
		8x2.5 型ドライブ モデル	24x2.5 型ドライブ モデル	8x3.5 型ドライブ モデル	12x3.5 型ドライブ モデル
必須オプション	ファン	高性能ファン 高性能ヒートシンク			
搭載制限 オプション (高温環境での 動作対象外 オプションを記 載)	CPU	TDP>205W の CPU	TDP>250W の CPU	TDP>225W の CPU	TDP>225W の CPU
	メモリ	128/256GB	96/128/256GB	96/128/256GB	96/128/256GB
	増設ケージ	増設ケージ	増設ケージ	増設ケージ	増設ケージ
	LAN	25G 対応カード	25G 対応カード	25G 対応カード	25G 対応カード
	LOM	-	25G 対応カード	25G 対応カード	25G 対応カード
	フィルタ	防塵フィルタ			
ブートデバイス	480GB OS ブート専用 SSD ボード				

R120k-2M 45°C環境における構成制限について

45°C環境下で運用する場合、下記の制限構成を確認してください。搭載制限オプションを搭載する場合、45°C環境下での運用はできません。

24x2.5 型ドライブモデルおよび 12x3.5 型ドライブモデルは、45°C環境での利用はできません。

制限区分	オプション区分	対象オプション	
		45°C環境 (5°C~45°C)	
		8x2.5 型ドライブ モデル	8x3.5 型ドライブ モデル
必須オプション	ファン	高性能ファン 高性能ヒートシンク	
搭載制限 オプション (高温環境での 動作対象外 オプションを記 載)	CPU	TDP>165W の CPU	TDP>185W 以上の CPU
	メモリ	96GB/128/256GB	64GB/96GB/128/256GB
	増設ケージ	増設ケージ	増設ケージ
	LAN/LOM	10/25G 対応カード	10G/25G 対応カード
	フィルタ	防塵フィルタ	
	ブートデバイス	480GB OS ブート専用 SSD ボード	

補足事項:

- サーバに接続される外付デバイスの動作環境(温度 / 湿度)については、下記を確認ください。
<https://jpn.nec.com/express/systemguide/100guide.html>
(「システム構成ガイド:タワーサーバ、ラックサーバ、G モデル、オプション製品」-「諸元一覧」)
- 24x2.5 型ドライブモデルは標準で高性能ファンが搭載されているため手配不要です。

- CPU TDP については「**3 CPU**」を参照してください。

設定変更について

40°C/45°C環境で装置を使用する場合、設定変更が必要です。下記の手順に従い、設定変更をしてください。

- 1 本機の電源を ON または再起動し、POST を進めます。
- 2 しばらくすると、F9 System Utilities のメッセージが画面下に表示されます。ここで<F9>キーを押すと、POST 終了後にシステムユーティリティが起動します。
- 3 システムユーティリティから、「System Configuration > BIOS/Platform Configuration (RBSU) > Advanced Options> Fan and Thermal Options」を選択すると、「Fan and Thermal Options」メニューが表示されます。
- 4 メニューの項目から「Extended Ambient Temperature Support」を選択し、いずれかを選択してください。
 - ・40°C環境で装置を使用する場合、「Enabled for 40c Ambient(ASHRAE 3)」を選択。
 - ・45°C環境で装置を使用する場合、「Enabled for 45c Ambient(ASHRAE 4)」を選択。

注意事項

40°C/45°C環境で装置を稼働させる場合、騒音値/電力が 35°C以下で運用するよりも大きくなる場合があります。

構築時の注意事項

OS と Starter Pack について

Express5800/R120k-1M/2M (以下サーバ本体製品)では、Starter Pack のバージョンによってサポート可能な OS が決まります。システムの安定稼働のため、ご利用になる OS に対応した最新の Starter Pack を適用してください。

OS と Starter Pack 対応表

Starter Pack のバージョンによって、サポート可能な OS が変わります。下記の表を参照し、対象 OS に対応した Starter Pack を適用してください。

対応 OS	Starter Pack バージョン	
	S8.10-014.01 (2025/7/25 公開)	S8.10-014.02 (2025/9/26 公開)
Windows Server 2022	✓	✓
Windows Server 2025	✓	✓
Red Hat Enterprise Linux 9.6		✓
VMware ESXi 8.0 update 3	✓	✓

公開日は、各 Starter Pack バージョンの最新版を Web 公開した日付です。

補足事項

- サーバ本体製品(N 型番)および Starter Pack 製品(UL 型番)は、工場出荷時の最新バージョンの Starter Pack、EXPRESSBUILDER、IE ファームウェア、SPS ファームウェアが適用、収録され出荷されます。古いバージョンの Starter Pack を適用する場合は、NEC Web サイトよりダウンロードしてください。サーバ製品の保証期間内または保守契約期間であれば無償でダウンロードできます。
ダウンロード先: <https://www.support.nec.co.jp/> (「製品から探す: ハードウェア」→「型番・モデル名から探す」を選択)
- Starter Pack は、S8.10-009.xx、S8.10-010.xx の順にリリースされています。安定稼働のため、最新版を活用することを推奨します。

オプション部材増設時の注意

お客様にてオプション部材の増設を実施する場合は、ヘクスロビュラドライバー(*1)の T-10/T-15/T-20/T-30 が必要です。構築前に事前にお客様で手配ください。

*1 :ヘクスローブ、またはトルクス(「トルクス」は他社商標です)とも呼ばれるネジ規格です。サイズは小さい順から、T1 から T100 まで決められ、サイズに合わない工具を使うとネジを傷める可能性があります。

VMware ESXi 構成時の注意

VMware ESXi 使用時の構成上限の詳細については下記 Broadcom 社の資料を参照してください。

<https://configmax.broadcom.com/>

VMware ESXi をご利用の際には、NEC Custom Image が必要です。

NEC Custom Image のダウンロード方法は NEC コーポレートサイトの「VMware vSphere 8 のインストール」を参照ください。

<https://jpn.nec.com/soft/vmware/vs8/install.html>

一部デバイスについては最新のドライバーに更新する必要があります。

以下の Web サイトから最新ドライバーをダウンロードし、OS のインストールが完了したあとに最新ドライバーをインストールしてください。

<https://www.support.nec.co.jp/View.aspx?id=3140105866>

RAID コントローラ管理用の VMware CIM モジュール(WBEM プロバイダ) による管理/監視方法/通報サービスの対応についての詳細は VMware サポート web を参照ください。

<https://www.support.nec.co.jp/View.aspx?id=3170100215>

VMware vSAN 構成時の注意

VMware vSAN を利用するには、vSAN 認証取得済みのオプションを組み合わせる必要があります。VMware vSAN のシステム要件と認証取得済みのオプションについては、下記の Web サイトをご参照ください。

- ・ VMware vSAN 8 システム要件

https://jpn.nec.com/soft/vmware/vsan8/vsan8_req.html

- ・ VMware vSAN 8 サポート対象機器一覧

<https://jpn.nec.com/soft/vmware/vsan8/ver.html>

監視・管理サーバのソフトウェアバージョン

本モデルを他の管理 PC(サーバでも代替可)で管理する場合、管理 PC の管理ソフトウェアが本モデルを管理できるバージョンか(本モデルを管理対象としてサポートしているか)確認してください。ESMPRO/ServerManager を使用する場合、管理 PC の ESMPRO/ServerManager をアップデートしなければならない場合があります。下記の Web サイトから最新版をダウンロードし、インストールしてください。

ESMPRO/ServerManager ダウンロード

<https://jpn.nec.com/esmsm/download.html>



ESMPRO/ServerManager Ver.7 こちらのページからダウンロードしてください。

512e セクタ HDD ご使用時の注意事項

- Windows Server で 512e セクタ HDD 上に仮想ディスクイメージを格納し Hyper-V でゲスト OS を動作させる場合は、512e セクタ HDD に対応しているゲスト OS のみ利用できます。512e セクタ HDD に対応している Windows OS(ゲスト OS)は以下の通りです。
 - Windows Server 2008R2 SP1 以降
 - Windows 7 SP1 以降
- 一部のバックアップソフトウェアではバックアップしたデータをリストアする際に、バックアップしたデータが格納されていたドライブと同じセクタのドライブでなければならないといった機能制限がある製品があります。異なるセクタ対応のドライブを混在したシステムを構築して、バックアップをした時のドライブと異なるセクタ対応のドライブにデータをリストアするような運用を検討している場合は、このような使い方に対応したバックアップソフトウェアを用意してください。

SSD の製品寿命

NAND フラッシュ型ストレージの SSD は、書き込み保証値を超えるデータの書き込みを行った時点で寿命となる有寿命品です。お客様の使用方法によっては、耐用寿命期間内に書き込み保証値を超えるデータの書き込みが行われる場合があります。

SSD の製品寿命については、製品の保証期間にかかわらず、下記に記載する耐用寿命期間を過ぎた時、もしくは書き込み保証値に達した時のいずれかの時点で終了となります。それ以降の修理はお受けできませんので、お客様にて製品を再度ご購入ください。

SSD の耐用寿命期間および書き込み保証値は、NEC Web サイト「SSD の製品寿命について (タワー、ラック、モジュラーサーバ編)」に掲載しておりますので、ご参照願います。

<https://jpn.nec.com/pcserver/systemguide/100guide.html>

また、SSD が非通電状態でデータを保持できる期間のことを Data Retention と呼びます。書き込み保証値に達した時の Retention 期間は 3 か月です。

アンチウイルスソフトウェアご使用時の注意事項

アンチウイルスソフトウェアが動作している場合、LTO や RDX、HDD 等へのバックアップ性能が大幅に低下することがあります。Windows Server 2019/2022/2025 では、標準搭載の Windows Defender が既定で動作しますので、バックアップ性能が重要な場合は Windows Defender などのアンチウイルスソフトウェアを無効にしてください。

保守サポートサービス

保守対象製品

Express5800 シリーズ本体および本体に内蔵、または直接接続されている純正オプションが保守サービスパックに含まれる保守対象製品です。ただし、以下にあげる純正オプション品は保守サービスパックの保守対象製品に含まれません。

保守対象外製品

- 保守対象の Express5800 シリーズ本体で利用できない純正オプション
- 個別に保守サービスパックが用意されている内蔵・外付型の周辺機器 (例:ディスク増設筐体、外付 LTO 集合型など)
- プリンタ
- ボックス型スイッチ (ネットワークスイッチ)
- CDI 製品

サーバマネジメント

マネジメントコントローラチップ(BMC) (サーバに標準搭載)は、下表に記載の遠隔操作とシステム管理機能を提供します。

	標準機能	リモート マネジメント 拡張ライセンス (Advanced) N8115-33
Active Health System	✓	✓
アドバンスド電力管理 (電力履歴グラフ、動的消費電力上限)		✓
Agentless Management	✓	✓
自動 Secure リカバリ		✓
バックアップとリストア	✓	✓
シャーシのパワーレギュレーターモード		✓
Commercial National Security Algorithm (CNSA) セキュリティ 状態		✓
ディレクトリサービス認証		✓
ディレクトリサービス		✓
Email ベースのアラート		✓
内蔵システムヘルス	✓	✓
ファームウェア検証		✓
サーバーの UID ボタンを使用した iLO のリセット	✓	✓
iLO RESTful API	✓	✓
iLO Web インターフェイス	✓	✓
統合リモートコンソール (IRC/仮想 KVM - テキストと GUI をサポ ート)	OS 起動前まで 利用可能	✓
統合リモートコンソールの録画および再生		✓
IPMI Over LAN/DCMI	✓	✓
IPv6	✓	✓
Kerberos 認証		✓
One-button セキュア消去		✓
パフォーマンス監視		✓
リモート Syslog		✓
スクリプト方式または URL ベースの仮想メディア		✓
セキュリティダッシュボード	✓	✓
サーバー構成ロック		✓
サーバーヘルスマサリ	✓	✓
サーバーシステムの復元		✓
Silicon Root of Trust	✓	✓
Smart アレイのセキュア暗号化		✓
SSH コマンドラインインターフェイス	✓	✓
Two-Factor 認証(Kerberos)		✓
サービスアクセス設定のアップデート		✓
リモートコンソール経由の仮想メディア		✓
仮想電源ボタン	✓	✓

仮想シリアルポート	✓	✓
仮想シリアルポートの録画および再生		✓
Workload Matching プロファイル	✓	✓
ワークロードアドバイザー		✓
ゾーンマッピング、ゾーンの優先度		✓

搭載可能スロット一覧

型名	製品名	名称	OCp A		OCp B		1stライザカード*3			2ndライザカード*3			3rdライザカード*3		補足事項
			OCp A	OCp B	SLOT1	SLOT2	SLOT3	SLOT4	SLOT5	SLOT6	SLOT7	SLOT8			
		スロット番号	—	—											
		接続CPU	CPU1				CPU2								
		PCI規格	PCIe5.0												
		PCIスロット性能*1	x8	x8	x8	x16	x16	x8	x16	x8	x16	x8	x16	x16	
		転送帯域/レーン*1	32Gb/s												
		PCIボードタイプ*2	—	—	x16	x16	x16	x16	x16	x16	x16	x16	x16	x16	
		スロットサイズ	OCp専用	OCp専用	FH	FH	FH	FH	FH	FH	FH	FH	FH	FH	
		搭載可能サイズ			FL	FL	HL	FL	FL	HL	FL	FL	FL	FL	
N8103-248	RAIDコントローラ(MR, RAID 0/1, OCP) [PCI Express 4.0(x8)]		○	—	—	—	—	—	—	—	—	—	—	—	
N8103-249	RAIDコントローラ(MR, 4GB, RAID 0/1/5/6, OCP) [PCI Express 4.0(x8)]		○	—	—	—	—	—	—	—	—	—	—	—	
N8103-250	RAIDコントローラ(MR, 8GB, RAID 0/1/5/6, OCP) [PCI Express 4.0(x8)]		○	—	—	—	—	—	—	—	—	—	—	—	
N8104-222	100GBASE-T 接続LOMカード(4ch) [PCI Express 2.0(x4)]		○	○	—	—	—	—	—	—	—	—	—	—	ブーツ付ケーブルはサポート不可。
N8104-217	10GBASE-T 接続LOMカード(2ch) [PCI Express 3.0(x8)]		○	○	—	—	—	—	—	—	—	—	—	—	
N8104-208	10/25GBASE 接続LOMカード(SFP+ 2ch) [PCI Express 4.0(x8)]		○	○	—	—	—	—	—	—	—	—	—	—	
N8105-67	GPUコンピューティングカード(NVIDIA L4) [PCI Express 4.0(x16)]		—	—	○	○	—	○	—	○	—	○	○		
N8105-70	GPUコンピューティングカード(NVIDIA L40S) [PCI Express 4.0(x16)]		—	—	—	○	—	—	○	—	—	○	—		
N8105-75	GPUコンピューティングカード(NVIDIA RTX PRO 6000 BSE) [PCI Express 4.0(x16)]		—	—	—	○	—	—	○	—	—	○	—		
N8104-223	10/25GBASE 接続LOMカード(SFP+ 2ch) [PCI Express 3.0(x8)]		○	○	—	—	—	—	—	—	—	—	—	—	
N8103-251	RAIDコントローラ(MR, RAID 0/1, PCI) [PCI Express 4.0(x8)]		—	—	○	○	○	○	○	○	○	○	○	○	
N8103-252	RAIDコントローラ(MR, 8GB, RAID 0/1/5/6, PCI) [PCI Express 4.0(x8)]		—	—	○	○	○	○	○	○	○	○	○	○	
N8103-(E)241	SASコントローラ [PCI Express 4.0(x8)]		—	—	○	○	○	○	○	○	○	○	○	○	
N8104-224	100GBASE-T 接続ボード(4ch) [PCI Express 2.0(x4)]		—	—	○	○	○	○	○	○	○	○	○	○	ブーツ付ケーブルはサポート不可。
N8104-219	10GBASE-T 接続ボード(2ch) [PCI Express 3.0(x8)]		—	—	○	○	○	○	○	○	○	○	○	○	
N8104-212	10/25GBASE 接続基本ボード(SFP28/2ch) [PCI Express 4.0(x8)]		—	—	○	○	○	○	○	○	○	○	○	○	
N8104-225	10/25GBASE 接続基本ボード(SFP28/2ch) [PCI Express 3.0(x8)]		—	—	○	○	○	○	○	○	○	○	○	○	2ポートとも同じリンク速度での運用が必要。 10G/25G混在不可。
N8190-173	Fibre Channel コントローラ(1ch) [PCI Express 4.0(x8)]		—	—	○	○	○	○	○	○	○	○	○	○	
N8190-174	Fibre Channel コントローラ(2ch) [PCI Express 4.0(x8)]		—	—	○	○	○	○	○	○	○	○	○	○	システムとしてCPUのスレッド数の合計が8以下の場合(*4)、最大2chまで搭載可能(例：2枚のFCコントローラ(1ch)、あるいは、1枚のFCコントローラ(2ch))。CPUのスレッド数の合計が、9~16の場合(*5)、最大4chまで搭載可能。
N8190-180	Fibre Channel コントローラ(2ch) [PCI Express 4.0(x8)]		—	—	○	○	○	○	○	○	○	○	○	○	
N8104-221	100GBASE 接続基本ボード(QSFP28/2ch) [PCI Express 4.0(x16)]		—	—	○	○	—	○	—	○	—	○	○		

○ 搭載可能 — 搭載不可

FH：フルハイット、LP：ロープロファイル、FL：フルレングス、HL：ハーフレングス

*1 PCI スロットのデータ転送速度は、転送帯域にレーン数を乗じたものになります。

<例> x8 レーン =256Gbps(片方向)

*2 コネクタサイズを表します。ソケット数以下のカードが接続可能です。

<例>x8 ソケット → x1 カード、x4 カード、x8 カードは搭載可能。X16 カードは搭載不可。

*3 各スロットのスロット性能/スロット形状は、PCI ライザーズスロット一覧表をご参照ください。

※表の見方について

工場出荷時の各カードの搭載位置は一意にならないため、装置の到着後にご確認ください。

○は搭載可能、—は搭載不可を表します。単体手配時は○の箇所に各カードを搭載してください。

補足事項:

- 各カードの機能詳細についてはテクニカルガイドを参照ください。
- 製品名の括弧内に記載されたカード性能とはカード自身が持つ最高動作性能です。
- 本体 PCI スロットよりも PCI カードの動作性能のほうが高い場合は、本体 PCI スロット性能で動作します。
- オンボード LAN および増設 LAN ボードのチームング機能は PCI カードの項目を参照ください。
- VMware ESXi 使用時の構成上限の詳細については下記 Broadcom 社の資料を参照してください。

<https://configmax.broadcom.com/>

PCI ライザカード一覧表

1st PCI ライザカード

型名	SLOT1			SLOT2			SLOT3			その他
	スロット性能*1	スロット形状*2	スロットサイズ	スロット性能*1	スロット形状*2	スロットサイズ	スロット性能*1	スロット形状*2	スロットサイズ	GPU電源コネクタ
標準実装	x8	x16	FH/FL	x16	x16	FH/FL	x8	x16	FH/HL	-
N8116-112	x16	x16	FH/FL	x16	x16	FH/FL	x16	x16	FH/HL	サポート

2nd PCI ライザカード (オプション選択品)

型名	SLOT4			SLOT5			SLOT6			その他
	スロット性能*1	スロット形状*2	スロットサイズ	スロット性能*1	スロット形状*2	スロットサイズ	スロット性能*1	スロット形状*2	スロットサイズ	GPU電源コネクタ
N8116-113	x8	x16	FH/FL	x16	x16	FH/FL	x8	x16	FH/HL	サポート

3rd PCI ライザカード (オプション選択品)

型名	SLOT7			SLOT8			その他
	スロット性能*1	スロット形状*2	スロットサイズ	スロット性能*1	スロット形状*2	スロットサイズ	GPU電源コネクタ
N8116-119	x16	x16	FH/FL	x16	x16	FH/FL	サポート

補足事項

*1: PCI スロットのデータ転送速度は、転送帯域にレーン数を乗じたものになります。 <例>x8 レーン=256Gbps(片方向)

*2: コネクタサイズを表します。ソケット数以下のカードが接続可能です。

<例>x8 ソケット → x1 カード、x4 カード、x8 カードは搭載可能。x16 カードは搭載不可。

FH:フルハイト FL:フルレングス HL:ハーフレングス

オプションの OS サポート/組込み出荷対応一覧

サポート OS / OS プリインストール対応一覧

○：対応 -：非対応

OS	サポート OS	OS プリインストールサービス
Windows Server 2022	○	○
Windows Server 2025	○	○
Red Hat Enterprise Linux 9	○	-
VMware ESXi 8.0u3 以降	○	-
VMware ESX 9.0	○	-

型名	製品名称	サポート OS					出荷形態	
		WS 2022	WS 2025	RHEL 9	ESXi 8.0	ESX 9.0	BTO 組込み 出荷	単体出荷
N8101-1909	CPU ボード(12C/2.20GHz/6505P)	○	○	○	○	○	○	○
N8101-1910	CPU ボード(8C/3.50GHz/6507P)	○	○	○	○	○	○	○
N8101-1912	CPU ボード(16C/2.30GHz/6515P)	○	○	○	○	○	○	○
N8101-1913	CPU ボード(16C/3.20GHz/6517P)	○	○	○	○	○	○	○
N8101-1914	CPU ボード(24C/2.40GHz/6520P)	○	○	○	○	○	○	○
N8101-1916	CPU ボード(24C/3.00GHz/6527P)	○	○	○	○	○	○	○
N8101-1917	CPU ボード(32C/2.30GHz/6530P)	○	○	○	○	○	○	○
N8101-1911	CPU ボード(8C/4.00GHz/6714P)	○	○	○	○	○	○	○
N8101-1915	CPU ボード(16C/3.60GHz/6724P)	○	○	○	○	○	○	○
N8101-1918	CPU ボード(32C/2.50GHz/6730P)	○	○	○	○	○	○	○
N8101-1938	CPU ボード(36C/2.0GHz/6736P)	○	○	○	○	○	○	○
N8101-1919	CPU ボード(32C/2.90GHz/6737P)	○	○	○	○	○	○	○
N8101-1920	CPU ボード(48C/2.10GHz/6740P)	○	○	○	○	○	○	○
N8101-1937	CPU ボード(32C/3.10GHz/6745P)	○	○	○	○	○	○	○
N8101-1921	CPU ボード(48C/2.70GHz/6747P)	○	○	○	○	○	○	○
N8101-1922	CPU ボード(64C/2.40GHz/6767P)	○	○	○	○	○	○	○
N8101-1923	CPU ボード(86C/2GHz/6787P)	○	○	○	○	○	○	○
N8102-772	32GB 増設メモリボード(1x32GB/R/DR)	○	○	○	○	○	○	-
N8102-773	64GB 増設メモリボード(1x64GB/R/DR)	○	○	○	○	○	○	-
N8102-774	96GB 増設メモリボード(1x96GB/R/DR)	○	○	○	○	○	○	-
(標準搭載)	8x2.5 ドライブケージ(U.3 NVMe x1/SAS/SATA)	○	○	○	○	○	○	-
(標準搭載)	8x2.5 ドライブケージ(U.3 NVMe x4/SAS/SATA)	○	○	○	○	○	○	-
(標準搭載)	24x2.5 型ドライブケージ(U.3 NVMe x1SAS/SATA)	○	○	○	○	○	○	-
(標準搭載)	8x3.5 型ドライブケージ(SAS/SATA)	○	○	○	○	○	○	-
(標準搭載)	12x3.5 型ドライブケージ(SAS/SATA)	○	○	○	○	○	○	-
N8154-190	8x2.5 型ドライブケージ(U.3 NVMe x1/SAS/SATA)	○	○	○	○	○	○	○
N8154-191	8x2.5 型ドライブケージ(U.3 NVMe x4/SAS/SATA)	○	○	○	○	○	○	○
N8154-192	2x2.5 型ドライブケージ(U.3 NVMe x4/SAS/SATA)	○	○	○	○	○	○	○

型名	製品名称	サポート OS					出荷形態	
		WS 2022	WS 2025	RHEL 9	ESXI 8.0	ESX 9.0	BTO 組み込み 出荷	単体出荷
N8154-193	2x2.5 型ドライブパッケージ(U.3 NVMe x4/SAS/SATA)	○	○	○	○	○	○	○
N8103-248*1	RAID コントローラ(MR, RAID 0/1, OCP)	○	○	○	○	○	○	○
N8103-249*1	RAID コントローラ(MR, 4GB, RAID 0/1/5/6, OCP)	○	○	○	○	○	○	○
N8103-250*1	RAID コントローラ(MR, 8GB, RAID 0/1/5/6, OCP)	○	○	○	○	○	○	○
N8103-251*1	RAID コントローラ(MR, RAID 0/1, PCI)	○	○	○	○	○	○	○
N8103-252*1	RAID コントローラ(MR, 8GB, RAID 0/1/5/6, PCI)	○	○	○	○	○	○	○
(標準搭載)	CPU 直結接続構成	○	○	○	○	○	○	-
N8103-218	フラッシュバックアップユニット	○	○	○	○	○	○	○
N8103-253	480GB OS ブート専用 SSD ボード (RAID 1)	○	○	○	○	○	○	○
K410-513(00)	増設バッテリー用ケーブル	○	○	○	○	○	○	○
K410-573(00)	内蔵 NVMe/SAS/SATA OCP 型 RAID コントローラ接続ケーブル	○	○	○	○	○	○	○
K410-574(00)	内蔵 NVMe/SAS/SATA PCI 型 RAID コントローラ接続ケーブル	○	○	○	○	○	○	○
K410-576(00)	内蔵 NVMe 直結接続ケーブル	○	○	○	○	○	○	○
K410-577(00)	内蔵 NVMe 直結接続ケーブル	○	○	○	○	○	○	○
K410-578(00)	内蔵 NVMe 直結接続ケーブル	○	○	○	○	○	○	○
K410-579(00)	内蔵 SAS/SATA OCP 型 RAID コントローラ接続ケーブル	○	○	○	○	○	○	○
K410-580(00)	内蔵 SAS/SATA OCP 型 RAID コントローラ接続ケーブル	○	○	○	○	○	○	○
K410-581(00)	内蔵 NVMe/SAS/SATA OCP 型 RAID コントローラ接続ケーブル	○	○	○	○	○	○	○
K410-582(00)	内蔵 NVMe/SAS/SATA PCI 型 RAID コントローラ接続ケーブル	○	○	○	○	○	○	○
K410-569(00)	内蔵 DVD ドライブ接続ケーブル	○	○	○	○	○	○	○
K410-570(00)	OCP カード接続ケーブル(1st CPU 側)	○	○	○	○	○	○	○
K410-571(00)	2U 用 OS ブートデバイス接続ケーブル(リア)	○	○	○	○	○	○	○
N8150-1826	増設用 2.5 型 480GB SATA RI SSD	○	○	○	○	○	○	-
N8150-1827	増設用 2.5 型 960GB SATA RI SSD	○	○	○	○	○	○	-
N8150-1828	増設用 2.5 型 1.92TB SATA RI SSD	○	○	○	○	○	○	-
N8150-1829	増設用 2.5 型 3.84TB SATA RI SSD	○	○	○	○	○	○	-
N8150-1830	増設用 2.5 型 7.68TB SATA RI SSD	○	○	○	○	○	○	-
N8150-1822	増設用 2.5 型 480GB SATA VE SSD	○	○	○	○	○	○	-
N8150-1823	増設用 2.5 型 960GB SATA VE SSD	○	○	○	○	○	○	-
N8150-1824	増設用 2.5 型 1.92TB SATA VE SSD	○	○	○	○	○	○	-
N8150-1851	増設用 2.5 型 800GB SAS VE SSD	○	○	○	○	○	○	-
N8150-1852	増設用 2.5 型 1.6TB SAS VE SSD	○	○	○	○	○	○	-
N8150-1853	増設用 2.5 型 3.2TB SAS VE SSD	○	○	○	○	○	○	-
N8150-1876	増設用 2.5 型 3.84TB SAS RI SSD	○	○	○	○	○	○	-
N8150-1856	増設用 2.5 型 7.68TB SAS RI SSD	○	○	○	○	○	○	-
N8150-1869	増設用 2.5 型 1.6TB U.3 NVMe VE SSD	○	○	○	○	○	○	-
N8150-1870	増設用 2.5 型 3.2TB U.3 NVMe VE SSD	○	○	○	○	○	○	-
N8150-1866	増設用 2.5 型 1.92TB U.3 NVMe RI SSD	○	○	○	○	○	○	-

型名	製品名称	サポート OS					出荷形態	
		WS 2022	WS 2025	RHEL 9	ESXi 8.0	ESX 9.0	BTO 組み込み 出荷	単体出荷
N8150-1867	増設用 2.5 型 3.84TB U.3 NVMe RI SSD	○	○	○	○	○	○	-
N8150-1868	増設用 2.5 型 7.68TB U.3 NVMe RI SSD	○	○	○	○	○	○	-
N8150-1871	増設用 2.5 型 1.6TB U.3 NVMe MU SSD	-	-	-	○	○	○	-
N8150-1872	増設用 2.5 型 3.2TB U.3 NVMe MU SSD	-	-	-	○	○	○	-
N8150-1873	増設用 2.5 型 6.4TB U.3 NVMe MU SSD	-	-	-	○	○	○	-
N8150-635	増設用 2.5 型 300GB SAS 10k HDD	○	○	○	○	○	○	○
N8150-652	増設用 2.5 型 600GB SAS 10k HDD	○	○	○	○	○	○	○
N8150-636	増設用 2.5 型 1.2TB SAS 10k HDD	○	○	○	○	○	○	○
N8150-653	増設用 2.5 型 1.8TB SAS 10k HDD	○	○	○	○	○	○	○
N8150-637	増設用 2.5 型 2.4TB SAS 10k HDD	○	○	○	○	○	○	○
N8150-565	増設用 1TB HDD	○	○	○	○	○	○	○
N8150-566	増設用 2TB HDD	○	○	○	○	○	○	○
N8150-568	増設用 4TB HDD	○	○	○	○	○	○	○
N8150-570	増設用 8TB HDD	○	○	○	○	○	○	○
N8150-588	増設用 12TB HDD	○	○	○	○	○	○	○
N8150-658	増設用 3.5 型 16TB SATA HDD	○	○	○	○	○	○	○
N8150-657	増設用 3.5 型 20TB SATA HDD	○	○	○	○	○	○	○
N8150-573	増設用 8TB HDD	○	○	○	○	○	○	○
N8150-590	増設用 12TB HDD	○	○	○	○	○	○	○
N8117-28	2U 内蔵 DVD ドライブ増設キット	○	○	○	○	○	○	○
N8154-195	2U 内蔵 DVD ドライブ増設キット	○	○	○	○	○	○	○
N8151-137	内蔵 DVD-ROM ドライブ	○	○	○	○	○	○	○
N8151-138	内蔵 DVD-SuperMULTI ドライブ	○	○	-	-	-	○	○
N8160-102	外付 DVD-ROM ドライブ	○	○	○	○	○	-	○
N8160-96	Flash FDD	○	○	-	-	-	-	○
(標準実装)	1st ライザカード(3xPCI)	○	○	○	○	○	○	-
N8116-112	1st ライザカード(3xPCI + 1xGPU 搭載キット)	○	○	○	○	○	○	○
N8116-113	2nd ライザカード(3xPCI + 1xGPU 搭載キット)	○	○	○	○	○	○	○
N8116-119	3rd ライザカード(2xPCI)	○	○	○	○	○	○	○
K410-583(00)	ライザカード接続ケーブル	○	○	○	○	○	○	○
N8104-222	100GBASE-T 接続 LOM カード(4ch)	○	○	○	○	○	○	○
N8104-217	10GBASE-T 接続 LOM カード(2ch)	○	○	○	○	○	○	○
N8104-208	10/25GBASE 接続 LOM カード(SFP+ 2ch)	○	○	○	○	○	○	○
N8104-223	10/25GBASE 接続 LOM カード(SFP+ 2ch)	○	○	○	○	○	○	○
N8104-224	100GBASE-T 接続ボード(4ch)	○	○	○	○	○	○	○
N8104-219	10GBASE-T 接続ボード(2ch)	○	○	○	○	○	○	○
N8104-212	10/25GBASE 接続基本ボード(SFP28/2ch)	○	○	○	○	○	○	○
N8104-225	10/25GBASE 接続基本ボード(SFP28/2ch)	○	○	○	○	○	○	○
N8104-221	100GBASE 接続基本ボード(QSFP28/2ch)	○	○	-	-	-	○	○
N8104-189	SFP+モジュール(10G-SR)	○	○	○	○	○	○	○
N8104-190	SFP28 モジュール(25G-SR)	○	○	○	○	○	-	○
N8190-173	Fibre Channel コントローラ (1ch)	○	○	○	○	○	○	○
N8190-174	Fibre Channel コントローラ (2ch)	○	○	○	○	○	○	○
N8190-180	Fibre Channel コントローラ (2ch)	○	○	○	○	○	○	○
N8103-E241	SAS コントローラ	○	○	○	-	-	○	-

型名	製品名称	サポート OS					出荷形態	
		WS 2022	WS 2025	RHEL 9	ESXi 8.0	ESX 9.0	BTO 組み込み出荷	単体出荷
N8103-241	SAS コントローラ	○	○	○	-	-	-	○
N8105-67	GPU コンピューティングカード(NVIDIA L4)	○	○	○	-	-	○	○
N8105-70	GPU コンピューティングカード(NVIDIA L40S)	○	○	○	-	-	○	○
N8105-75	GPU コンピューティングカード(NVIDIA RTX PRO 6000 BSE)	-	-	○	-	-	○	○
N8117-24	増設 RS-232C コネクタキット	○	○	○	○	○	○	○
N8181-160A	電源ユニット(800W/Platinum)	○	○	○	○	○	○	○
N8181-194	電源ユニット(1000W)	○	○	○	○	○	○	○
N8181-162A	電源ユニット(1600W)	○	○	○	○	○	○	○
N8181-210	電源ユニット(1800W)	○	○	○	○	○	○	○
N8181-211	電源ユニット(1600W/DC-48V)	○	○	○	○	○	○	○
K410-372(02)	AC ケーブル(2m)	○	○	○	○	○	○	○
K410-E246(03)	AC ケーブル(3m)	○	○	○	○	○	○	-
K410-393(02)	AC ケーブル(2m)	○	○	○	○	○	-	○
K410-E162(03)	AC ケーブル(3m)	○	○	○	○	○	○	-
K410-E108(05)	AC ケーブル(5m)	○	○	○	○	○	○	-
K410-536(3A)	DC-48V ケーブル(3.5m)	○	○	○	○	○	-	○
N8101-1856	標準ヒートシンク	○	○	○	○	○	○	○
N8101-1926	高性能ヒートシンク	○	○	○	○	○	○	○
(標準実装)	冗長ファン(標準)	○	○	○	○	○	○	-
N8181-208	標準ファン(増設用)	○	○	○	○	○	○	○
N8181-209	高性能ファン	○	○	○	○	○	○	○
(標準搭載)	ステータス LED	○	○	○	○	○	○	-
N8117-30	ステータス LED パネル	○	○	○	○	○	○	○
(標準搭載)	TPM キット	○	○	-	○*2	○	○	-

*1: RAID/SAS コントローラのファームウェアは、使用する OS などにより Starter Pack で適用されるバージョンから変更が必要な場合があります。ご使用になるサーバの製品マニュアル「OS と Starter Pack の対応表」を参照して適切なファームウェアを適用してください。

*2: ESXi 8.0u3e でサポート。

Secure Boot

本装置は OS のブート方法として、Secure Boot をサポートしています。Secure Boot とは、UEFI Boot モード時のみ利用することができる機能で、デジタル署名があるソフトウェアしか実行できないようにすることで改ざんされたプログラムの実行を防ぎセキュリティ侵害を防ぐ機能です。Secure Boot に対応する OS ならびにソフトウェア、Boot デバイスは下表の通りです。工場出荷時の Secure Boot の設定は無効 (Disabled) です。Secure Boot を対応していない OS およびソフトウェアを使用する場合は、Secure Boot を無効 (Disabled) のままにしてください。

Secure Boot モードに対応している OS ならびにソフトウェア

OS の種類	サポートする Boot モード	Secure Boot モード
Windows Server 2025	UEFI	○
Windows Server 2022	UEFI	○
VMware ESXi 8.0	UEFI	○
VMware ESX 9.0	UEFI	○

Secure Boot モードに対応している Boot デバイス

型名	製品名
N8103-253	480GB OS ブート専用 SSD ボード* (RAID 1, HS)
N8103-248	RAID コントローラ(MR, RAID 0/1, OCP)
N8103-249	RAID コントローラ(MR, 4GB, RAID 0/1/5/6, OCP)
N8103-250	RAID コントローラ(MR, 8GB, RAID 0/1/5/6, OCP)
N8103-251	RAID コントローラ(MR, RAID 0/1, PCI)
N8103-252	RAID コントローラ(MR, 8GB, RAID 0/1/5/6, PCI)

UPS 制御ソフトウェアの対応 OS

Express5800 サーバで利用可能な UPS 制御ソフトウェアの対応 OS は下表の通りです。

Windows Server 対応

型名	製品名	2022		2025	
		Standard	Datacenter	Standard	Datacenter
UL1047-A03	ESMPRO/UPSManager Ver3.1 (PowerChute Serial Shutdown セット)	○	○	○	○
UL1057-103	PowerChute Serial Shutdown for Business v1.3	○	○	○	○
UL1046-709	ESMPRO/AC Lite Ver5.6	○	○	○	○
UL1046-S01	ESMPRO/AutomaticRunningController Ver5.6	○	○	○	○
UL1046-K02	ESMPRO/AC Enterprise Ver5.6	○	○	○	○

補足事項:

- 最新のサポート情報は製品の HP にてご確認ください。(Windows Server 2025 のサポートは確認完了次第「対応 OS 一覧」を更新します)

https://jpn.nec.com/esmpro_ac/ 動作環境 → 対応 OS 一覧

https://jpn.nec.com/esmpro_um/ 動作環境 → 対応 OS 一覧

Red Hat Enterprise Linux

型名	製品名	9
UL1047-903	ESMPRO/UPSManager Ver3.0 (PowerChute Serial Shutdown セット)	○
UL1057-003	PowerChute Serial Shutdown for Business v1.1	○
UL4008-103	ESMPRO/AutomaticRunningController for Linux Ver4.0	○ *1

*1: 以下のアップデートモジュールを適用してください。

<http://www.support.nec.co.jp/View.aspx?id=9010109520>

VMware ESXi

型名	製品名	8.0	9.0
UL1046-S01	ESMPRO/AutomaticRunningController Ver5.6	○ *1	○ *1
UL1046-K02	ESMPRO/AC Enterprise Ver5.6	○ *1	○ *1

*1: VMware ESXi で電源管理を行う場合、ESMPRO/AutomaticRunningController、ESMPRO/AC Enterprise を Windows ゲスト OS に導入してください。

ESMPRO Platform Management Kit の対応 OS

ESMPRO Platform Management Kit V1.008 [UL1599-601] の対応 OS は以下の通りです。

OS 名	サポート状況
Windows Server 2025	○ (Server Core 環境は未サポート)
Windows Server 2022	○ (Server Core 環境は未サポート)
Windows Server 2019	○ (Server Core 環境は未サポート)
Windows Server 2016	○ (Server Core 環境は未サポート)
Windows 11	○
Windows 10	○ (64bit 版のみ対象)

○ : 対応

補足事項:

- ESMPRO Platform Management kit に同梱されるコンピュータ・プログラム製品とそれらをインストールするツールの対応 OS の詳細は、下記の Web サイトからダウンロード可能な「スタートアップガイド」をご参照ください。
<https://www.support.nec.co.jp/View.aspx?id=9010112062>

改版履歴

版数	改版日	改版内容
11.0	2026年4月1日	価格改定を反映
10.0	2026年3月12日	CPU ボード(36C/2.00GHz/6736P)追加 GPU コンピューティングカード(NVIDIA RTX PRO 6000 BSE)追加 製造指示(23 度制限), 製造指示(20 度制限)追加 GPU サポートキット追加 増設用 2.5 型 800GB SAS VE SSD 受注停止 Windows Server 2025 プリインストール再開を反映
9.0	2026年2月12日	ExpressSupportPack G4 追加 2.5 型 U.3 NVMe SSD 後継製品へ切り換え CDI 製品追加 メモリ/SSD の単体出荷不可について記載 Windows Server 2025 プリインストール構成受注停止について記載 販売停止品を削除
8.0	2026年1月9日	SAS コントローラ後継製品へ切り換え 搭載可能スロット一覧修正 GPU コンピューティングカード(NVIDIA L40S)RHEL 9 対応
7.0	2026年1月5日	価格改定を反映
6.0	2025年12月12日	スロット対応図の修正 FC コントローラ(2ch) 64Gb/s 追加 OS 領域設定オプション追加 検査成績書追加 ESMPRO Platform Management Kit V1.008
5.0	2025年11月12日	100GBASE 接続基本ボード、QSFP28 モジュール追加 RHEL 9 対応 GPU の WS2025 対応 N8105-67 GPU コンピューティングカード(NVIDIA L40S)追加 ストレージ対応早見表に N8141-95 デバイス増設ユニットの追加 エクスプレス通報サービスバンドル(1 年間)の削除
4.0	2025年10月10日	CPU(8 コア)/CPU(16 コア)追加 N8105-67 GPU コンピューティングカード(NVIDIA L4)追加 PCI 搭載表 N8190-174 に補足事項追加 その他誤記修正
3.0	2025年9月12日	CPU 追加(8~32 コア CPU)、電源ユニット追加、Fibre Channel コントローラ (1ch)追加 増設用 2.5 型 240GB SATA RI SSD、増設用 2TB HDD、増設用 6TB HDD 削除
2.0	2025年8月12日	ESX9.0 対応 UPS 管理 SW の PPSupportPack に複数年/時間延長の型番を追加 UPS 管理 SW に PowerChute Network Shutdown を追加
1.0	2025年7月14日	初版リリース