

iStorage NS300Rm

システム構成ガイド



表示の希望小売価格は税別価格になります。

目次

製品概要	4
製品仕様特徴	4
スペック表	5
クイック構築シート	6
拡張スロット対応図	7
内蔵ドライブ基本構成	8
システム構成ガイド	9
1 本体	9
2 環境温度設定型番	9
3 CPU	10
4 メモリ	11
4.1 メモリ構成	11
4.2 メモリ	11
5 内蔵ドライブ	12
内蔵ドライブ構成	12
6 光ディスクドライブ	12
7 Flash FDD	13
8 PCI ライザカード / PCI カード	14
8.1 PCI ライザカード	14
8.2 LOM カード / LAN ボード	15
8.3 外付ストレージ接続用コントローラ	19
8.4 シリアルポート拡張キット	20
8.5 フロント USBPort 増設キット	20
9 その他内蔵オプション	21
9.1 電源ユニット	21
9.2 CPU ヒートシンク	24
9.3 冷却ファン	24
9.4 TPM キット	24
9.5 トップカバーオープン検知キット	24
10 BTO 工場出荷サービス	24
10.1 メモリ RAS 設定	24
11 外付周辺機器	25
11.1 キーボード	25
11.2 マウス	25
11.3 LCD コンソールユニット	25
11.4 サーバスイッチユニット	26
11.5 電源タップ	26
11.6 UPS	27
11.7 サーバ管理ツール拡張ライセンス	41
11.8 防塵フィルタ	42
11.9 レール	43
11.10 ケーブルアーム	43
11.11 Starter Pack	43
11.12 Wasabi クラウドライセンス	43
11.13 検査成績書	46
12 保証・保守サービス	47
12.1 ハードウェア標準保証	47
12.2 保守サービスパック	48

12.3	サーバ診断カルテサービス	51
12.4	サーバ稼働分析サービス	51
12.5	ソフトウェア	52
リファレンス		54
外観図 54		
正面図/背面図		54
三面図 56		
補足事項全般		57
メモリ補足事項		57
構築時の注意事項		58
Starter Pack について		58
オプション部材増設時の注意		58
監視・管理サーバのソフトウェアバージョン		58
512e セクタ HDD ご使用時の注意事項		58
アンチウイルスソフトウェアご使用時の注意事項		58
オープンソースソフトウェア(OSS)に関する注意事項		58
OS 領域のバックアップ時の注意事項		58
保守サポートサービス		59
サーバマネジメント		60
搭載可能スロット一覧		62
PCI ライザカード一覧表		62
1st PCI ライザカード(オプション選択品)		62
2nd PCI ライザカード (オプション選択品)		63
Secure Boot		63
NEC Information Assessment System		64
Microsoft Azure を利用したハイブリッド NAS		69
Windows Server IoT 2025 for Storage の制限事項		71
改版履歴		72

製品概要

- 1U ラックに最大 32TB のホットスワップ対応 HDD を搭載し、外付けでディスク拡張も可能なエントリーモデル

製品仕様特徴

- Windows Server IoT 2025 for Storage Standard Edition を搭載
- ファイルサーバ管理ソフトウェア NIAS の一部機能を標準搭載
- ExpressSupportPackG4 対応により、診断カルテサービスも対応
- 最新のインテル® Xeon® 6505P プロセッサを搭載
- キャッシュ容量 4GB、SAS 12Gbps/ SATA 6Gbps インタフェースをサポートした RAID コントローラを標準搭載
さらに、フラッシュバックアップユニットも標準搭載
- 冗長ファンに標準対応
- 冗長電源に標準対応(NF8100-316Y/ -317Y)、他の機種は対応可能
- 80 PLUS® Titanium 取得電源の採用など、高い省電力性を実現

スペック表

製品名称		iStorage NS300Rm				
製品型名		NF8100-314Y	NF8100-315Y	NF8100-316Y	NF8100-317Y	
CPU	Processor	インテル® Xeon® プロセッサー Xeon® 6505P (2.2GHz, 12C/24T, 48MB, TDP 150W)				
	標準搭載数 / 最大搭載数	1/1				
メモリ	搭載容量 標準 / 最大	Registered DIMM: 32GB(1x 32GB)/256GB(8x 32GB) *1				
	搭載メモリ	DDR5-6400 Registered DIMM (32GB)				
	最大動作周波数	6400MHz				
	誤り検出・訂正	ECC				
	メモリスベアリング	非対応				
補助記憶装置	メモリミラーリング	対応				
	ドライブベイ	物理容量(固定)	SATA 4TB (4x 1TB)	SATA 8TB (4x 2TB)	SATA 16TB (4x 4TB)	SATA 32TB (4x 8TB)
		論理容量/RAID構成	約2,794GB / RAID5	約5,588GB / RAID5	約11,177GB / RAID5	約22,356GB / RAID5
		ユーザ容量 *2	約2,494GB	約5,288GB	約10,877GB	約22,056GB
		ホットスワップ	対応			
		インタフェース規格とRAID構成	SATA 12Gb/s : RAID 5 (標準) *3			
		光ディスクドライブ	内蔵/外付ドライブ接続 (オプション) *4			
	FDD	オプション: Flash FDD (1.44MB)				
拡張スロット	拡張ベイ	-				
	対応スロット	標準構成 2x PCI Express 5.0 (x16レーン, x16ソケット) (フルハイト、ハーフレングス) 1x PCI Express 5.0 (x16レーン, x16ソケット) (オプション) (OCPスロット) (LOMカード、OCP RAID共用) (RAIDコントローラ専用 標準搭載済) (LANカード専用 標準搭載済) (オプションのライザカードを手配することでPCI構成を変更可能です。詳細はシステム構成ガイドを参照ください。)				
グラフィックス	搭載チップ / ビデオRAM	マネージメントコントローラチップ内蔵 / 16MB				
	グラフィック表示と解像度	640x480, 800x600, 1,024x768, 1,280x1,024, 1,600x1,200, 1,920x1,080, 1,920x1,200 1x USB3.2 Gen1(Type A), 1x USB Type C(BMC用), 1xUSB2.0(Type A)				
標準インタフェース	フロント	2x USB3.2 Gen1(Type A), 1x アナログRGB (ミニD-Sub15ピン), 1x マネージメント専用LANコネクタ (1000BASE-T/100BASE-TX/10BASE-T対応, RJ-45), 1x シリアルポート (オプション), 4x 1000BASE-T LANコネクタ(1000BASE-T/100BASE-TX/10BASE-T対応 RJ-45)				
	リア	1x USB3.2 Gen1(Type A)				
	内部	1x USB3.2 Gen1(Type A)				
冗長電源		対応 (オプション, ホットプラグ可)		対応 (標準, ホットプラグ可)		
冗長ファン		対応 (標準)				
外形寸法 (幅×奥行×高さ)		434.6mm × 667.0mm × 42.9mm (フロントベゼル/レール/突起物含む)				
質量 (最小 / 最大)		27.2kg/29.7kg				
電源		800W 80 PLUS® Titanium (二極並行アース付きコンセント) (ホットプラグ可) (標準 : 1 / 最大 : 2) AC100-120V/200-240V±10%, 50/60Hz±3Hz (電源ケーブル標準 : 1)		800W 80 PLUS® Titanium (二極並行アース付きコンセント) (ホットプラグ可) (標準 : 2) AC100-120V/200-240V±10%, 50/60Hz±3Hz (電源ケーブル標準 : 2)		
		1000VA/975W 1200VA/1180W				
消費電力(100V最大構成時, 最大電力)		1000VA/975W				
消費電力(200V最大構成時, 最大電力)		1200VA/1180W				
省エネ法(2021年度基準)に基づくエネルギー消費効率 *5		対象外				
温度条件		動作時: 10~35°C, 保管時: -30~60°C				
湿度条件		動作時: 8~90%, 保管時: 5~95% (動作時/保管時ともに結露しないこと)				
主な添付品		スタートアップガイド, 保証書, ソフトウェアパッケージ, 安全にご利用いただくために, AC100V用電源ケーブル(ケーブル長:3m), ラックレール, フロントベゼル				
無償保証内容		3年オンサイト保守サービス(月~金, 9:00~18:00, 聖営業日対応, 国民の祝日および年末年始等のNEC指定日を除く) 3年パーツ保証				
インストールOS		Windows Server IoT 2025 for Storage Standard Edition				

注釈

- 256GB (32GB × 8 枚)を超える搭載を行いたい場合はお問合せください。
- ユーザ容量は、実際にユーザが使用可能な容量。
- RAID 機能が有効になっている物理ディスクでは Storage Space はサポートされていません。
- 内蔵光ディスクドライブを搭載しない場合、保守時および OS 再インストール時に備えて外付け DVD-ROM をシステムで最低 1 式は必ず手配してください。
- エネルギー消費効率とは、中央演算処理装置、補助記憶装置及び主記憶装置の消費電力あたりの性能を幾何平均して得られる数値です。

クイック構築シート

NF8100-314Y/-315Y

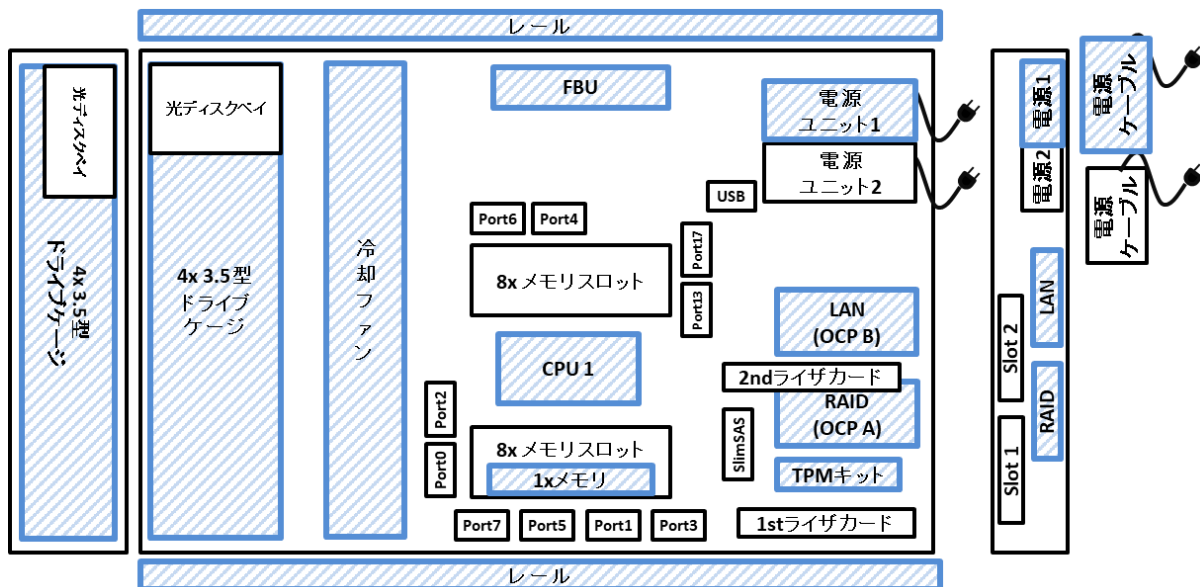

注:  標準搭載部品

NF8100-316Y/-317Y

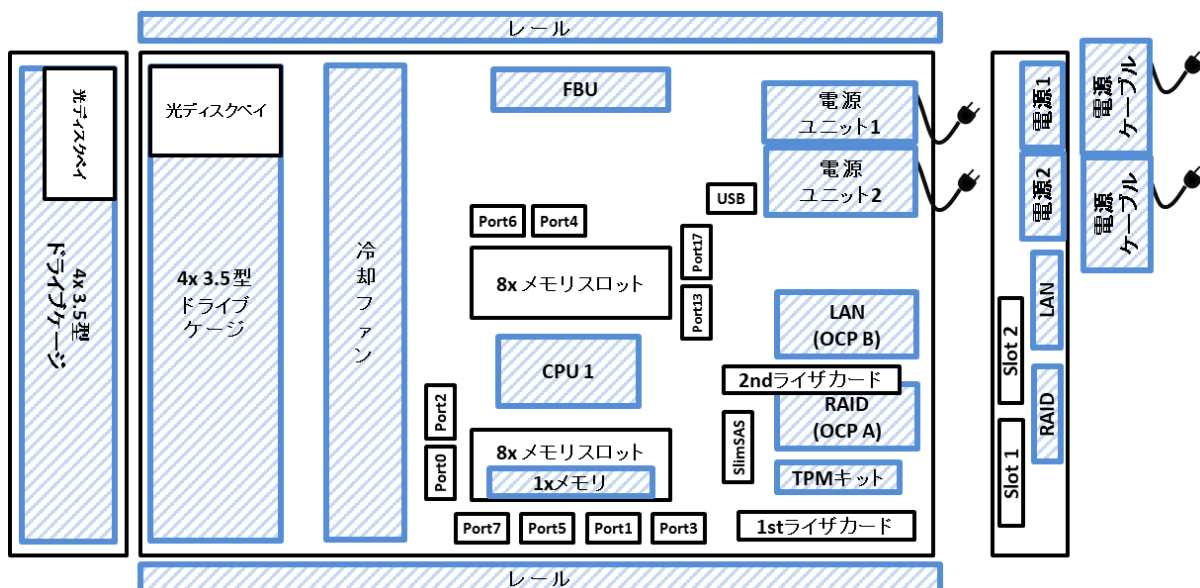

注:  標準搭載部品

拡張スロット対応図

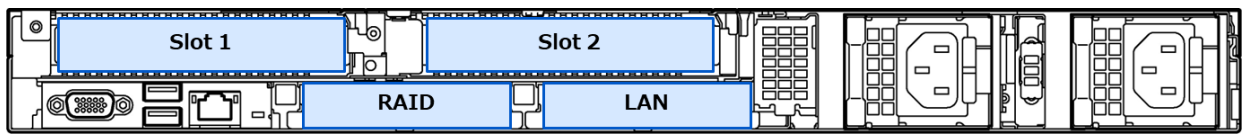

凡例		補足
標準機能	RAID (OCP A)	PCI Express 5.0 (x16 レーン, x16 ソケット) (LOM カード、OCP スロット型 RAID コントローラ標準搭載)
標準機能	LAN (OCP B)	PCI Express 5.0 (x16 レーン, x16 ソケット) (LOM カード、OCP スロット型 LAN 標準搭載)
(オプション) N8116-121 1st ライザカード 購入構成	Slot 1	PCI Express 5.0 (x16 レーン, x16 ソケット) (フルハイト, ハーフレンゲス)
(オプション) N8116-122 1st ライザカード 購入構成	Slot 1	PCI Express 5.0 (x16 レーン, x16 ソケット) (ロープロファイル)
(オプション) N8116-123 2nd ライザカード 購入構成	Slot 2	PCI Express 5.0 (x16 レーン, x16 ソケット) (フルハイト, ハーフレンゲス)

補足事項:

- 選択可能なライザカードや詳細仕様は [8.1 PCI ライザカード](#)を参照してください。

内蔵ドライブ基本構成

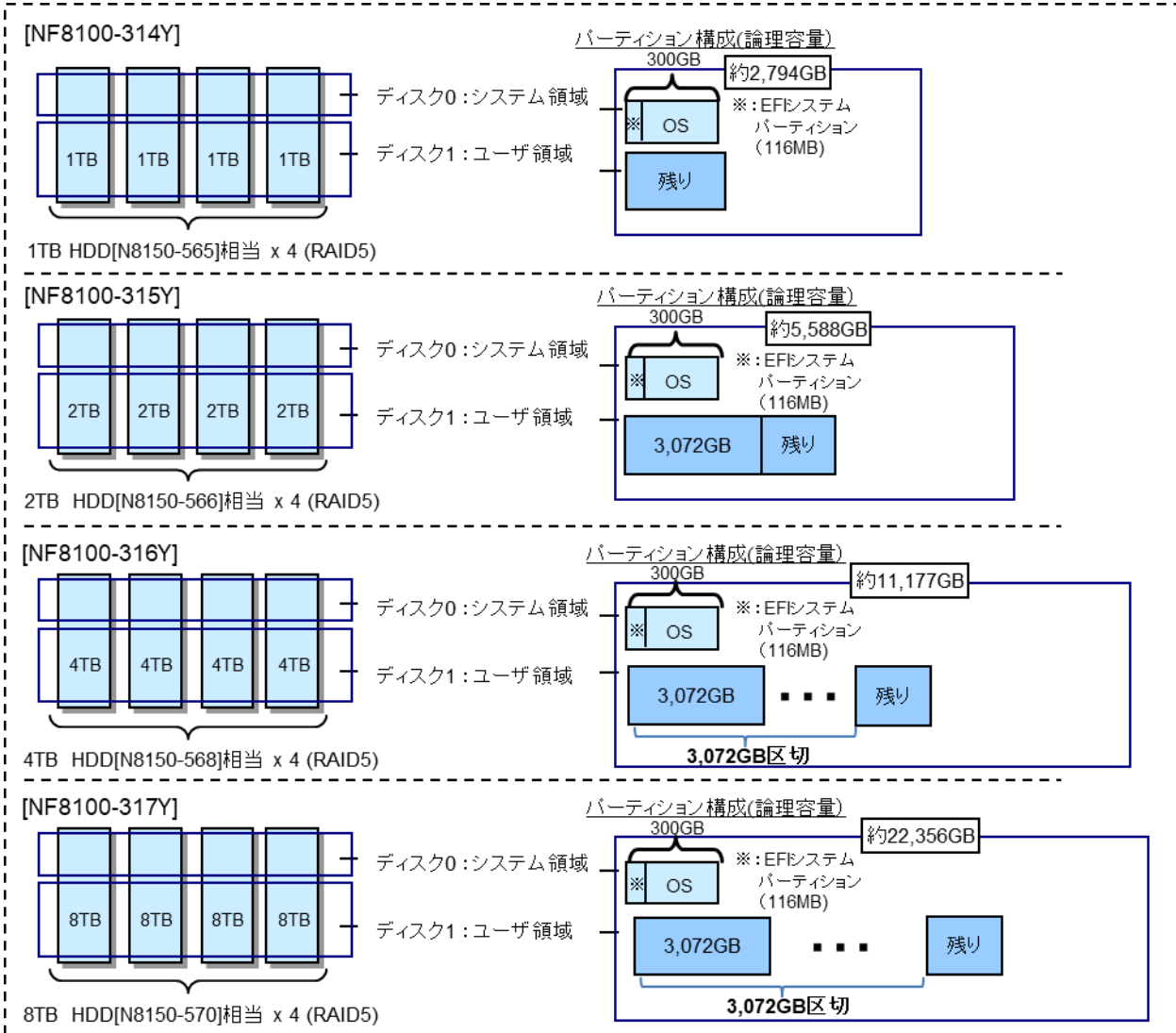

補足事項:

- 本装置は標準で内蔵ドライブを4台搭載しています(標準HDDの変更およびHDDの増設はできません)。
- 出荷時のデフォルトRAID構成を変更することはできません(購入後に変更可能)。
- 容量拡張を検討される場合は、外付ストレージを接続ください。
- ボリュームサイズの変更を行い、変更後のボリュームサイズが3TBを超え、かつ、シャドウコピーの対象ボリュームとする場合は、ボリュームサイズに応じたメモリ増設を行う必要があります。メモリ増設の目安は、ボリュームサイズが3TB増えるごとに、1GBのメモリを増設してください。(例: 3TBを超え6TBまで→1GB増設、6TBを超え9TBまで→2GB増設)

システム構成ガイド

1 本体

製品名称/概要	型名	希望小売価格
iStorage NS300Rm インテル® Xeon® 6505P(2.20GHz, 12C/12T, 48MB)(N8101-1909 相当), 1x32GB メモリ(N8102-772 相当), RAID コントローラ(N8103-249 相当), フラッシュバックアップ ユニット(N8103-255 相当), 4x1TB HDD(N8150-565 相当), 標準 LAN (4x 1000BASE-T) (N8104-222 相当), 光ディスクドライブレス, 1x 電源ユニット (800W)(N8181-218 相当), 1x 電源ケーブル(K410-E246(03)相当), レール標準, フロントベゼル標準, 製造指示(温度条件なし)(NESV16-074 相当), Windows Server IoT 2025 for Storage Standard Edition をプリインストール	NF8100-314Y	2,218,000 円
iStorage NS300Rm インテル® Xeon® 6505P(2.20GHz, 12C/12T, 48MB)(N8101-1909 相当), 1x32GB メモリ(N8102-772 相当), RAID コントローラ(N8103-249 相当), フラッシュバックアップ ユニット(N8103-255 相当), 4x2TB HDD(N8150-566 相当), 標準 LAN (4x 1000BASE-T) (N8104-222 相当), 光ディスクドライブレス, 1x 電源ユニット (800W)(N8181-218 相当), 1x 電源ケーブル(K410-E246(03)相当), レール標準, フロントベゼル標準, 製造指示(温度条件なし)(NESV16-074 相当), Windows Server IoT 2025 for Storage Standard Edition をプリインストール	NF8100-315Y	2,290,000 円
iStorage NS300Rm インテル® Xeon® 6505P(2.20GHz, 12C/12T, 48MB)(N8101-1909 相当), 1x32GB メモリ(N8102-772 相当), RAID コントローラ(N8103-249 相当), フラッシュバックアップ ユニット(N8103-255 相当), 4x4TB HDD(N8150-568 相当), 標準 LAN (4x 1000BASE-T) (N8104-222 相当), 光ディスクドライブレス, 2x 電源ユニット (800W)(N8181-218 相当), 2x 電源ケーブル(K410-E246(03)相当), レール標準, フロントベゼル標準, 製造指示(温度条件なし)(NESV16-074 相当), Windows Server IoT 2025 for Storage Standard Edition をプリインストール	NF8100-316Y	2,810,000 円
iStorage NS300Rm インテル® Xeon® 6505P(2.20GHz, 12C/12T, 48MB)(N8101-1909 相当), 1x32GB メモリ(N8102-772 相当), RAID コントローラ(N8103-249 相当), フラッシュバックアップ ユニット(N8103-255 相当), 4x8TB HDD(N8150-570 相当), 標準 LAN (4x 1000BASE-T) (N8104-222 相当), 光ディスクドライブレス, 2x 電源ユニット(800W)(N8181-218 相当), 2x 電源ケーブル(K410-E246(03)相当), レール標準, フロントベゼル標準, 製造指示(温度条件なし)(NESV16-074 相当), Windows Server IoT 2025 for Storage Standard Edition をプリインストール	NF8100-317Y	3,254,000 円

2 環境温度設定型番

設置環境の温度を規定する型番です。指定された温度以下の環境で本装置を運用する必要があります。

製品名称	温度制限	型名	希望小売価格
製造指示(温度条件なし)	35℃以下(条件付きで40℃まで可)の環境で装置を運用してください。	(標準実装)	-

補足事項:

- 上記製造指示で BTO 組込出荷されます。

3 CPU

CPU 機能

本サーバに搭載されたインテル® Xeon® プロセッサは下記の機能に対応しています。

分類	機能名称/概要	
性能	インテル® ターボ・ブースト・テクノロジー 動作周波数を上げる技術	✓
性能	インテル® ハイパー・スレッディング・テクノロジー 1つのコアを2つのスレッドとして使う技術	✓
性能	インテル® AVX-512 拡張命令セット SIMD 拡張命令 同時命令実行数が多いほど性能が高い	✓ (2 命令 同時実行)
信頼性	インテル® Run Sure テクノロジー システム RAS とメモリ RAS によるダウンタイム最小化技術	✓

補足事項:

- スレッド数の少ない CPU で多くの IO リソースを使用する場合、リソース不足による性能低下を避けるため、ハイパー・スレッディング・テクノロジーを有効化の状態(デフォルト設定)で使用してください。

4 メモリ

4.1 メモリ構成

サポートするメモリ構成の機能比較については下表をご参照ください。

	インディペンデント チャネル	メモリミラーリング
概要	性能/容量を重視した実装方法	メモリを二重化し、同一データを書き込むことで冗長化
利用可能な メモリ容量	-	1/2
利用可能な メモリチャネル数	8	8
最大メモリ容量	128GB ¹	64GB ¹
信頼性(エラー訂正)	ECC ²	ECC
注意事項	-	実装するメモリは同一型名に揃える
手配方法	標準構成ではインディペンデントチャネルモード 設定で出荷されます。	工場設定用型番 NESV16-013 を手配いただくか、 システム BIOS セットアップメニューで 設定を変更してください。 ¹
増設メモリ単位	1 枚	8 枚実装構成 のみサポート

¹ 256GB(32GB × 8 枚)超の搭載を行いたい場合はお問合せください。

² 詳細は [10.1 メモリ RAS 設定](#)をご参照ください。

4.2 メモリ

搭載可能スロット数: 1CPU あたり 8 枚

分類	製品名称/概要	型名	希望小売価格
Registered DIMM (RDIMM)	32GB 増設メモリボード(1x32GB/R/DR) 1x 32GB Registered DIMM, Dual Rank(2R), DDR5-6400, ECC 付き	(標準実装)	-
	32GB 増設メモリボード(1x32GB/R/DR) 1x 32GB Registered DIMM, Dual Rank(2R), DDR5-6400, ECC 付き 補足事項: 標準実装のメモリボードと合わせて 8 枚まで増設でき ます。	N8102-772	1,926,000 円
メモリダミー	メモリダミーキット 冷却性能改善のために必要なメモリブランクキット 補足事項: - BTO 組み出し出荷時に標準搭載されるため手配の必要 がありません。	N8102-746	7,000 円

補足事項:

- メモリは 1,2,4,8 枚構成のみ搭載可能です。フィールドで増設または減設する際も同様です。
- CPU に対してメモリをバランスよく搭載することで、メモリ性能を十分に発揮することができます。メモリ性能を重視する場合、8 枚単位でメモリを増設することを推奨します。
- 出荷後にメモリ枚数を減らす場合、N8102-746 メモリダミーを再手配し、空いたメモリスロットに搭載してください。

メモリ動作周波数

本装置に搭載するメモリの動作周波数は 6400MHz です。搭載ルール等詳細はリファレンス「[メモリ補足事項](#)」をご参照ください。

5 内蔵ドライブ

内蔵ドライブ構成

ドライブケース	製品名称/概要	型名	希望小売価格
HDD/SSD ケージ	4x3.5 型ドライブモデル 4x 3.5 型 SAS/SATA ディスク対応ドライブベイ	(標準搭載)	-
OCP スロット型	RAID コントローラ(MR, 4GB, RAID 0/1/5/6, OCP) Broadcom MegaRAID, RAID 0/1/5/6/10/50/60, 4GB キャッシュ, 内部 8 ポート(1x8 コネクタ), PCIe 4.0(x8), PCIe4.0 x1 16Gb/s, SAS 12Gb/s, SATA 6Gb/s	(標準搭載)	-
フラッシュバックアップ	フラッシュバックアップユニット	(標準搭載)	-
ケーブル	内蔵 SAS/SATA OCP 型 RAID コントローラ接続ケーブル 4x3.5 型ドライブモデル用 SAS/SATA ケーブル	(標準搭載)	-
内蔵ドライブ	SATA HDD (512n) 増設用 1TB HDD 1x 1TB SATA HDD, 3.5 型, 6Gb/s, 7,200 rpm, 512n セクタ対応, ホットスワップ対応	(NF8100-314Y に標準実装)	-
	増設用 2TB HDD 1x 2TB SATA HDD, 3.5 型, 6Gb/s, 7,200 rpm, 512n セクタ対応, ホットスワップ対応	(NF8100-315Y に標準実装)	-
	増設用 4TB HDD 1x 4TB SATA HDD, 3.5 型, 6Gb/s, 7,200 rpm, 512n セクタ対応, ホットスワップ対応	(NF8100-316Y に標準実装)	-
SATA HDD (512e) 増設用 8TB HDD 1x 8TB SATA HDD, 3.5 型, 6Gb/s, 7,200 rpm, 512e セクタ対応, ホットスワップ対応	(NF8100-317Y に標準実装)	-	

補足事項:

- RAID コントローラのキャッシュメモリ初期設定は、Write Back の設定で出荷します。

6 光ディスクドライブ

内蔵/外付含め 1 台まで接続可能

分類	製品名称/概要	型名	希望小売価格
ケーブル	内蔵 DVD ドライブ接続ケーブル 内蔵 DVD ドライブ接続用 USB/SATA ケーブル	K410-569(00)	10,000 円
内蔵 DVD ドライブ	内蔵 DVD-ROM ドライブ 薄型 DVD-ROM ドライブ, SATA 接続	N8151-137	23,000 円
	内蔵 DVD-SuperMULTI ドライブ 薄型 DVD スーパーマルチドライブ, 書き込みソフトウェア同梱, SATA 接続	N8151-138	28,000 円
外付	外付 DVD-ROM ドライブ 薄型 DVD-ROM ドライブ, USB 接続	N8160-102	26,000 円

補足事項:

- 本機には、標準で CD-ROM/DVD-ROM ドライブは搭載していません。保守時および OS インストール時に備えて、下記のいずれかの対応をお願いします。
内蔵 DVD-ROM ドライブまたは内蔵 DVD-SuperMULTI ドライブを手配
外付 DVD-ROM ドライブをシステムで最低 1 式手配
- DVDSuperMULTI に添付の書き込みソフトウェアは非サポートとなります。

7 Flash FDD

分類	製品名称/概要	型名	希望小売価格
外付 最大 1 個搭載可能	Flash FDD フロッピーディスクドライブ互換 USB フラッシュメモリ, 容量 1.44 MB, USB 接続	N8160-96	18,000 円

補足事項:

- Flash FDD を複数同時に利用することはできません。
- FDD は標準で搭載していません。必要に応じて Flash FDD を購入してください。Flash FDD の詳細および主な用途については、「Flash FDD 製品概要と利用ケース」の構成ガイドをご参照ください。

8 PCI ライザカード / PCI カード

1st ライザカード、2nd ライザカードを手配することで最大2枚 PCI カードを搭載できます。本体 PCI スロットへの搭載条件についてはリファレンス「[搭載可能スロット一覧](#)」をご参照ください。

リアイメージ

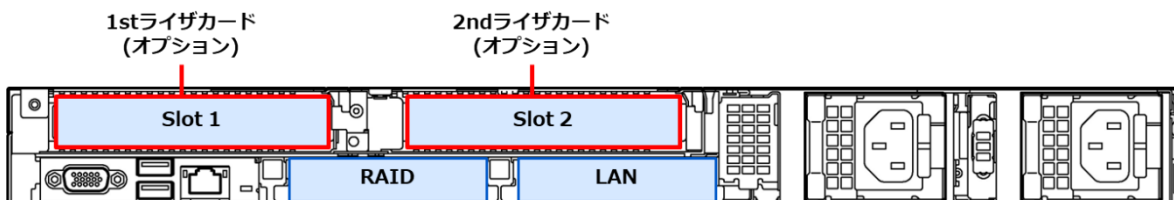



8.1 PCI ライザカード

8.1.1 1st ライザカード

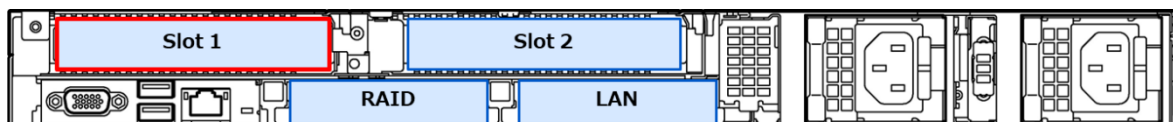
1st ライザカード早見表



標準 0/最大 1

製品名称/概要	PCI ライザ概略図	型名	希望小売価格
1st ライザカード(1xPCI, フルハイト) PCI スロット: 1x PCIe 5.0(x16)	Slot 1 	N8116-121	28,000 円
1st ライザカード(1xPCI, ロープロファイル) PCI スロット: 1x PCIe 5.0(x16)	Slot 1 	N8116-122	42,000 円

8.1.2 2nd ライザカード

2nd ライザカード早見表

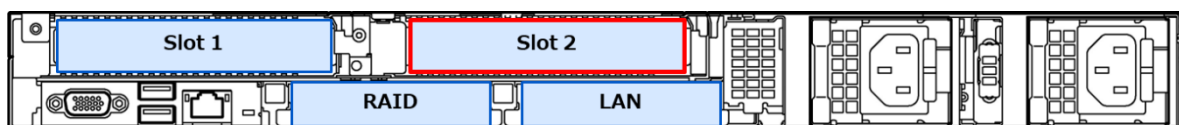

標準 0/最大 1

製品名称/概要	PCI ライザ概略図	型名	希望小売価格
2nd ライザカード(1xPCI, フルハイト) PCI スロット: 1x PCIe 5.0(x16)	Slot 2 	N8116-123	33,000 円

8.2 LOM カード / LAN ボード

分類		製品名称/概要	型名	希望小売価格
LOM カード	GbE	1000BASE-T 接続 LOM カード(4ch) Broadcom BCM 5719 PCIe 2.0(x4) 対応速度(bps) : 1G/100M/10M 補足事項: - ブーツ付き LAN ケーブルは使用できません。	(標準搭載)	-
ボード	GbE	1000BASE-T 接続ボード(4ch) Broadcom BCM 5719 PCIe 2.0(x4) 対応速度(bps) : 1G/100M/10M 補足事項: - ブーツ付き LAN ケーブルは使用できません。	N8104-224	54,000 円
	10GbE	10GBASE-T 接続ボード(2ch) Broadcom BCM 57416 PCIe 3.0(x8) 対応速度(bps) : 10G/1G	N8104-219	176,000 円
	25GbE	10/25GBASE 接続基本ボード(SFP28/2ch) Intel E810-XXVADA2 PCIe 4.0(x8) 対応速度(bps) : 25G/10G 補足事項: - 光ファイバケーブルと接続する場合は 1 ポートにつき SFP+/SFP28 モジュール(N8104-189 or N8104-190)を 1 個購入してください(最大 2 個まで)。 - Twinax ケーブルとの接続が可能です。接続検証ケーブルについては、LAN ボードのテクニカルガイドをご参照ください。	N8104-212	227,000 円
		10/25GBASE 接続基本ボード(SFP28/2ch) Broadcom BCM 57414 PCIe 3.0(x8) 対応速度(bps) : 25G/10G 補足事項: - ご使用の際は両方のポートでリンク速度を合わせてください。ポートごとに異なるリンク速度を設定して使用することはできません。 例) ポート 0:25Gbps, ポート 1:10Gbps →× ポート 0:25Gbps, ポート 1:25Gbps →○ - 光ファイバケーブルと接続する場合は 1 ポートにつき SFP+/SFP28 モジュール(N8104-189 or N8104-190)を 1 個購入してください(最大 2 個まで)。 - Twinax ケーブルとの接続が可能です。接続検証ケーブルについては、LAN ボードのテクニカルガイドをご参照ください。	N8104-225	227,000 円
	(オプション)	SFP+モジュール(10G-SR) SFP+ポートを備えた 10GBASE 接続ボード用 SFP+ モジュール, 1 式 補足事項: - BTO 組込み出荷する場合、本体装置には実装せず、本体装置添付品箱に収めて出荷します。 - 1 つの LOM カード or LAN ボードに N8104-189 と N8104-190 を混在搭載することはできません。	N8104-189	131,000 円

分類	製品名称/概要	型名	希望小売価格
	SFP28 モジュール(25G-SR) SFP28 ポートを備えた 25GBASE 接続ボード用 SFP28 モジュール, 1 式 補足事項: <ul style="list-style-type: none"> - BTO 組込み出荷する場合、本体装置には実装せず、本体装置添付品箱に収めて出荷します。 - 1 つの LOM カード or LAN ボードに N8104-189 と N8104-190 を混在搭載することはできません。 - 単品出荷品です。 	N8104-190	384,000 円
製造指示 必須 (最大 1 型番)	製造指示(高速ネットワークインターフェース搭載) 補足事項: <ul style="list-style-type: none"> - N8104-189 SFP+モジュール(10G-SR)もしくは N8104-190 SFP28 モジュール(25G-SR)を搭載する場合は本型番を必ず手配してください。 	NESV16-080	1,000 円
	製造指示(高速ネットワークインターフェース未搭載) 補足事項: <ul style="list-style-type: none"> - N8104-189 SFP+モジュール(10G-SR)もしくは N8104-190 SFP28 モジュール(25G-SR)を搭載しない場合は本型番を必ず手配してください。1Gbps、10Gbps、25Gbps の LAN ボードを搭載する場合には本型番を必ず手配してください。 	NESV16-081	1,000 円

チーミング機能

本機では、OS が提供する機能によりチーミング機能を実現します。本機能により、複数のネットワークインタフェースを単一の仮想ネットワークインタフェースとして扱い、その仮想インタフェースにおいて回線二重化機能およびロードバランス機能を実現し、耐障害性の向上やネットワーク負荷分散を提供します。

サポートするネットワークインタフェースとチーミング構成については下表をご参照ください。

ネットワークインタフェース	チーム
N8104-222/-224 (1000BASE 系)	<ul style="list-style-type: none"> ・1 チームあたり 4 ポートまで ・左記ネットワークインタフェース間で組み合わせ可能
N8104-219 (10GBASE 系)	<ul style="list-style-type: none"> ・1 チームあたり 4 ポートまで ・左記ネットワークインタフェース間で組み合わせ可能
N8104-212 (25GBASE 系)	<ul style="list-style-type: none"> ・1 チームあたり 4 ポートまで ・左記ネットワークインタフェース間で組み合わせ可能
N8104-225 (25GBASE 系)	<ul style="list-style-type: none"> ・1 チームあたり 4 ポートまで ・左記ネットワークインタフェース間で組み合わせ可能

補足事項:

- 1000BASE のチーミング、10GBASE のチーミング、25GBASE のチーミングを 1 システム内で混在させることは可能です。1 システムあたり最大 5 チームまでです。ただし異なるベンダのネットワークインタフェース同士のチーミングは非サポートです。

LOM カード/ LAN ボード対応機能一覧

型番ごとにサポートしている機能が異なります。以下を参照した上で、必要な機能に応じた型番を手配してください。

区分	型番	品名	WOL	PXE	Jumbo フレーム	RDMA (iWARP)
標準	N8104-222	1000BASE-T 接続 LOM カード(4ch)	○	○	○	×
LAN ボード	N8104-224	1000BASE-T 接続ボード(4ch)	×	○	○	×
	N8104-219	10GBASE-T 接続ボード(2ch)	×	○	○	×
	N8104-212	10/25GBASE 接続基本ボード (SFP+/SFP28 2ch)	×	○	○	○
	N8104-225	10/25GBASE 接続基本ボード (SFP+/SFP28 2ch)	×	○	○	×

iSCSI 接続

iStorage シリーズとの iSCSI 接続については「外付オプション」の構成ガイドおよび iStorage サイト、クラスタ構成については CLUSTERPRO サイトを参照ください。

接続可能な Dell EMC ストレージ機種、NetApp ストレージ機種は、NEC 営業へお問い合わせください。

なお iStorage NS シリーズへの iSCSI 接続をサポート可能な EMC/NetApp ストレージは、NEC が保守を行うものに限られます。

iSCSI 接続が可能な LAN ボードとサポート OS の組合せは下表をご参照ください。

ネットワークインタフェース	
10GbE (10GBASE-SR)	N8104-212
10GbE (10GBASE-T)	N8104-219
25GbE	N8104-212

補足事項:

- iSCSI 接続をサポートするオプション LAN ボードや、最新サポート OS 状況については、弊社営業までお問い合わせください。
- iStorage シリーズでのサポートデバイスおよびサポート OS についての詳細は iStorage サイトをご参照ください。
- チェミング機能による仮想ネットワークインタフェースで、iSCSI 機能を利用することはできません。

8.3 外付ストレージ接続用コントローラ

8.3.1 Fibre Channel / SAS コントローラ

外付テープ装置、デバイス増設ユニット、iStorage シリーズとの接続に使用します。接続する装置により使用可能なコントローラが異なります。各装置との接続については各装置の構成ガイドあるいは iStorage サイトをご参照ください。

ストレージ対応早見表

対応ストレージ	32Gb/s FC 接続	12Gb/s SAS 接続
	N8190-173 N8190-174 (QLogic)	N8103-E241 N8103-241
iStorage V	○	-
iStorage T	○	○
LTO + デバ	-	○
LTO 集合型	-	○

○: サポート -: 非サポート LTO + デバ: 内蔵 LTO ドライブとデバイス増設ユニット[N8141-69]の構成

補足事項:

- iStorage シリーズでのサポートデバイスおよびサポート OS についての詳細は iStorage サイトをご参照ください。
- 早見表はデータ接続のサポート可否を示します。SAN ブートについては SAN ブート導入ガイド(サポート情報[PC サーバ]内)をご参照ください。
- 同一サーバ上において M シリーズと V シリーズを混在させる運用は原則できません。
- 接続可能なストレージ機種およびストレージのサポート OS は弊社営業へお問い合わせください。

分類		製品名称/概要	型名	希望小売価格
Fibre Channel	32Gb/s	Fibre Channel コントローラ (1ch) Cavium QLogic, QLE2770 32Gb/s, Optical, PCIe 4.0(x8)	N8190-173	359,000 円
		Fibre Channel コントローラ (2ch) Cavium QLogic, QLE2772 32Gb/s, Optical, PCIe 4.0(x8)	N8190-174	531,000 円
SAS	12Gb/s	SAS コントローラ Broadcom SAS9500-8e Host Bus Adapter 12Gb/s SAS, ext. 8(SFF-8644 x2), PCIe 4.0(x8)	N8103-E241	224,000 円

補足事項:

- iStorage T シリーズ、および LTO 集合型と接続できません。
- Express5800 シリーズ サポート情報サイトよりドライバーのダウンロードと適用が必要です。

補足事項:

- iStorage シリーズでのサポートデバイスおよびサポート OS については iStorage サイトをご参照ください。
- FC-SAN ブートについては SAN ブート構築ガイド(サポート情報[PC サーバ]内)をご参照ください。SAS-SAN ブート非サポートです。
- クラスタ構成については CLUSTERPRO サイトをご参照ください。
- 接続可能な Dell EMC ストレージ機種は、NEC 営業へお問い合わせください。
なお iStorage NS シリーズへの FC 接続をサポート可能な EMC ストレージは、NEC が保守を行うものに限られます。
- FibreChannel(FC)リンク速度により利用可能なケーブルの種類と長さが異なります。詳細はテクニカルガイドをご参照ください。
- Fibre Channel コントローラを使用する際、ストレージのパス冗長化ソフトウェア、または OS のパス冗長機能を用いて、ストレージへの複数のパスを束ねて冗長化することが可能です。また、その際と同じ FC コントローラの複数ポートを使うのではなく、FC コントローラ自体を複数枚搭載することでさらに冗長性が高まります。
- 使用可能な SAS ケーブルは接続するデバイスのシステム構成ガイドをご参照ください。
- N8103-E241 は BTO 組み込み出荷専用の製品です。フィールド増設用等で単体手配する場合は「N8103-241」を手配してください。
- N8103-241/E241 を手配する場合は、弊社営業までお問い合わせください。

8.4 シリアルポート拡張キット

製品名称/概要	型名	希望小売価格
1U 増設 RS-232C コネクタキット シリアルポート A(RS-232C インタフェース)を 1 ポート追加可能, 最大 1 枚まで搭載可能	N8117-31	16,000 円

補足事項:

- 標準でシリアルポートを搭載していません。シリアルポートが必要な場合は手配してください。

8.5 フロント USBPort 増設キット

製品名称/概要	型名	希望小売価格
フロント USBPort 増設キット 4x3.5"モデル用メディアベイ。USB2.0 を 1 ポート追加可能。	N8117-32	10,000 円

9 その他内蔵オプション

9.1 電源ユニット

分類	製品名称/概要	型名	希望小売価格	
冗長電源 2台搭載可能	電源 ユニット (最大2台)	電源ユニット(800W/100V/Titanium) ホットプラグ対応, 80 PLUS Titanium 認定取得 補足事項: - NF8100-314Y/-315Y に1台標準実装。NF8100-316Y/-317Y に2台標準実装。 - AC200V用のK410-393(02) ACケーブル(2m)相当、およびAC100V用のK410-E246(03) ACケーブル(3m)相当をNF8100-314Y/-315Yに1本、NF8100-316Y/-317Yに2本添付	(標準実装)	-
	電源ユニット(800W/100V/Titanium) ホットプラグ対応, 80 PLUS Titanium 認定取得 補足事項: - N8181-F218はBTO組込み出荷専用の製品です。 - N8181-218はフィールド増設用の単体出荷専用品です。N8181-218にはAC200V用のK410-393(02) ACケーブル(2m)相当が標準添付されています。	N8181-F218 N8181-218	121,000円 124,000円	
AC ケーブル (最大2本)	ACケーブル(2m) AC100V接続, 2mケーブル(プラグ形状 NEMA 5-15P)	K410-372(02)	3,000円	
	ACケーブル(3m) AC100V接続, 3mケーブル(プラグ形状 NEMA 5-15P)	K410-E246(03)	3,000円	
	ACケーブル(3m) AC100V接続, 3mケーブル(プラグ形状 NEMA 5-15P)	K410-246(03)	4,000円	
	ACケーブル(3m) AC200V接続用, 3mケーブル(プラグ形状 NEMA L6-20P)	K410-E162(03)	9,000円	
	ACケーブル(5m) AC200V接続用, 5mケーブル(プラグ形状 NEMA L6-15P)	K410-E108(05)	11,000円	
	ACケーブル(2m) AC200V接続用, 2mケーブル(プラグ形状 IEC320 C14)	K410-F393(02)	3,000円	
	ACケーブル(3m) AC200V接続用, 3mケーブル(プラグ形状 IEC320 C14)	K410-F393(03)	3,000円	
	ACケーブル(2m) AC200V接続用, 2mケーブル(プラグ形状 IEC320 C14) 補足事項: 単品出荷品です	K410-393(02)	3,000円	
	ACケーブル(3m) AC200V接続用, 3mケーブル(プラグ形状 IEC320 C14) 補足事項: 単品出荷品です	K410-393(03)	3,000円	

補足事項:

- 電源ユニットを組込み出荷する場合、電源ユニット台数分の同一型名ケーブルを必ず手配してください。
- 電源ユニットにはACケーブル抜け防止用のケーブルタイを添付しています。
- 電源ユニットを2台購入することで電源ユニットの冗長化が可能です。可用性を高めるため、冗長化を推奨します。
- K410-E246(03)はBTO組込み出荷専用の製品です。フィールド増設用等で単体手配する場合は「E」無しの製品を手配してください。
・K410-E246(03) → K410-246(03)
- AC電源ユニットには、AC200V用のK410-393(02) ACケーブル(2m)、およびAC100V用のK410-E246(03) ACケーブル(3m)を標準添付しています。他のケーブルが必要な場合、電源ユニット台数分の同一型名ケーブルを購入してください。

電源ユニット用ケーブルのプラグ形状

型番によってプラグ形状が異なりますので、以下を参照し、設置場所の環境に適したケーブルを選択してください。
プラグの形状は以下の通りです。

対象型番 : K410-372(02)/ K410-E246(03)/ K410-246(03)

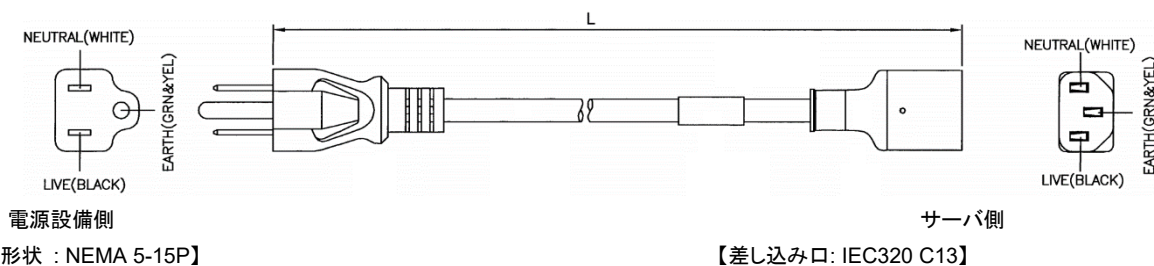

対象型番 : K410-E162(03)

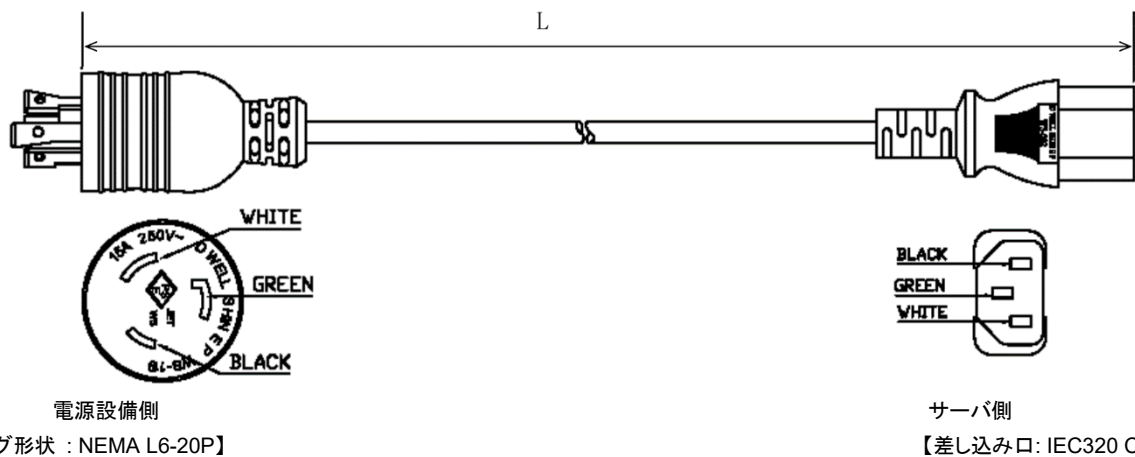

対象型番 : K410-E108(05)

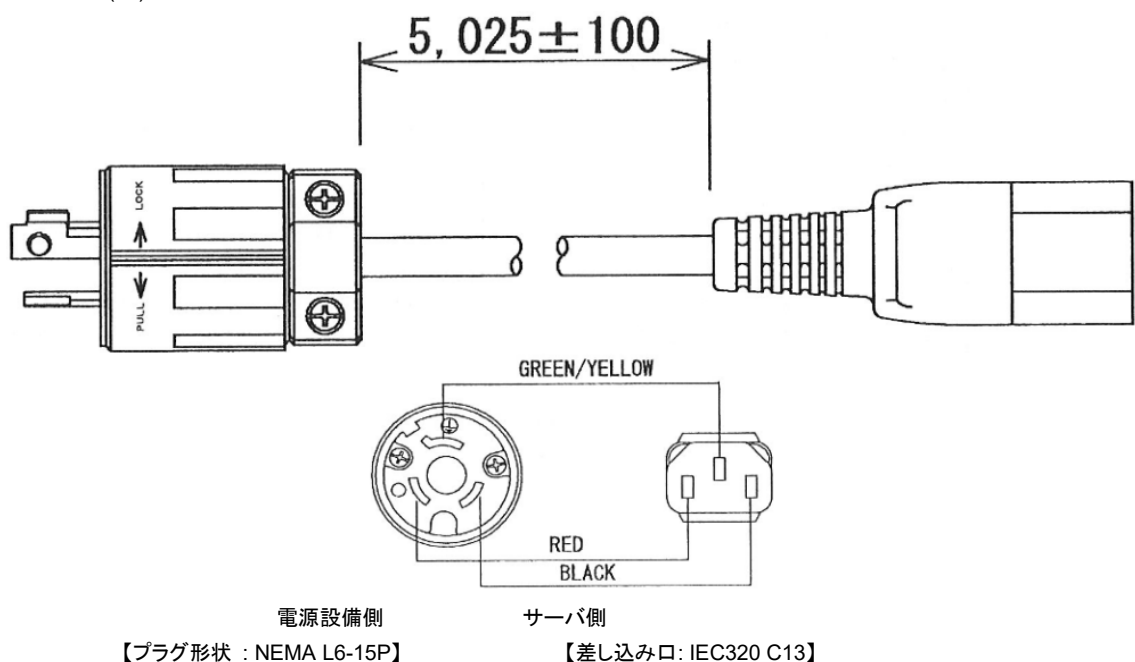

対象型番 : K410-F393(02)/ K410-F393(03)/K410-393(02)/ K410-393(03)

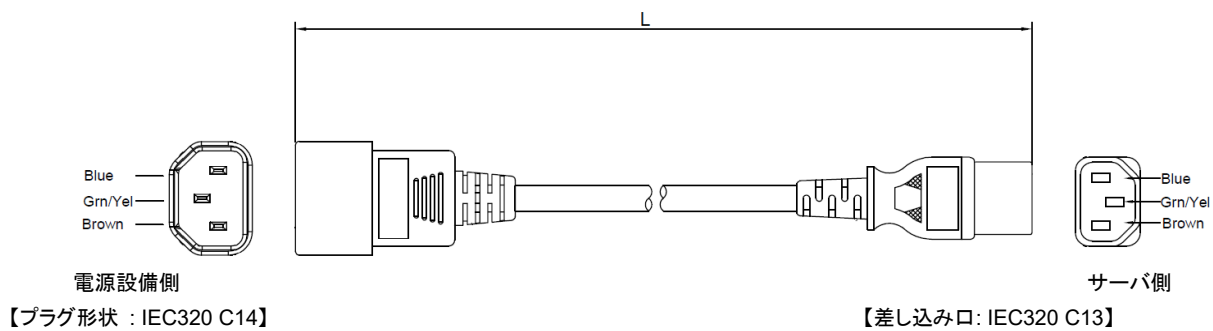

9.2 CPU ヒートシンク

製品名称/概要	型名	希望小売価格
1U 標準ヒートシンク 1 個の標準 CPU ヒートシンクを添付	(標準実装)	-

9.3 冷却ファン

製品名称/概要	型名	希望小売価格
1U 高性能ファン ファンの冗長化に対応、ホットプラグ可 1 個の 1U 高性能ファンを添付 高性能ファンで冷却可能なものを搭載する場合に 7 個手配	(標準実装)	-

補足事項:

- ファンのオンライン交換を実施する場合、ケーブルアームを手配し、サーバ装置をラックから引き出す必要があります。

9.4 TPM キット

製品名称/概要	型名
TPM キット TPM 2.0 準拠 Windows BitLocker™ドライブ暗号化機能、インテル® TXT 機能を利用する場合に必要	(標準実装)

補足事項:

- Windows BitLocker™ドライブ暗号化機能を利用する場合は、必ず BitLocker 機能の「回復パスワード」を保管してください。「回復パスワード」は障害発生時にハードウェア交換を行う際、データを復元する場合に必要です。

9.5 トップカバーオープン検知キット

製品名称/概要	型名	希望小売価格
トップカバーオープン検知キット トップカバー(天板)の開閉を記録し、サーバ本体のログに開閉記録を保存するキット。	N8115-45	6,000 円

補足事項:

- 本キットはトップカバーの開閉を検知する機能を有しますが、サーバ内蔵部品の改ざん(物理的な部品の置き換え)を必ずしも検知できるとは限りません。ドア鍵付きのラックに設置するなど複数のセキュリティ対策を行うことを推奨します。
- 障害発生時などでハードウェア交換や診断を行う際にトップカバーの開閉を行った場合、本キットで開閉が検知されます。

10 BTO 工場出荷サービス

10.1 メモリ RAS 設定

製品名称/概要	型名	希望小売価格
メモリミラーリング設定オプション 工場出荷時、本体 BIOS メニューのメモリ RAS オプションをメモリミラーリングモードに変更するオプション	NESV16-013	3,000 円

補足事項:

- 各設定オプションの機能差や構成制限は [4.1 メモリ構成](#) をご参照ください。フィールドで BIOS 設定からメモリ RAS 設定を変更する場合は同時手配する必要はありません。

11 外付周辺機器

11.1 キーボード

製品名称/概要	型名	希望小売価格
109 型キーボード(W) USB インタフェース, Windows 配列, USB コネクタ接続 補足事項: 13U ラック使用時のみ選択できます。	N8170-24	18,000 円

補足事項:

- キーボードは標準で搭載していません。必要に応じてキーボードを購入してください。
- サーバ本体は USB をリアに 2 ポート搭載しています。キーボードとマウスを接続する場合、USB ポートをそれぞれ 1 ポート使用するため、背面に他の USB 接続機器(外付 RDX/LCD コンソールユニット/サーバスイッチユニット/UPS/デバイス増設ユニット)を接続できなくなります。キーボード/マウスの操作が必要な場合は、「N8115-33 リモートマネジメント拡張ライセンス」をあわせて手配いただき、リモート経由で操作、あるいは一時的に他の USB 接続機器を取り外してください。

11.2 マウス

製品名称/概要	型名	希望小売価格
マウス USB インタフェース, 2 ボタン, 光学式, ホイール付, USB コネクタに接続	N8170-22	6,000 円

補足事項:

- マウスは標準で搭載していません。必要に応じてマウスを購入してください。
- サーバ本体は USB をリアに 2 ポート搭載しています。キーボードとマウスを接続する場合、USB ポートをそれぞれ 1 ポート使用するため、背面に他の USB 接続機器(外付 RDX/LCD コンソールユニット/サーバスイッチユニット/UPS/デバイス増設ユニット)を接続できなくなります。キーボード/マウスの操作が必要な場合は、「N8115-33 リモートマネジメント拡張ライセンス」をあわせて手配いただき、リモート経由で操作、あるいは一時的に他の USB 接続機器を取り外してください。

11.3 LCD コンソールユニット

分類	製品名称/概要	型名	希望小売価格
KVM 付き ドロワ	18.5 型 LCD コンソールユニット (8Server) 18.5 型ワイド LCD, 105(10 キー付き, JIS 準拠)日本語 キーボード、タッチパッド 2 ボタン、8 ポート KVM スイッチ、1U ラックマウント	N8143-144	568,000 円
	ケーブルサーバ台数分のケーブルの購入が必要(最大 8 台まで) スイッチユニット接続 USB ケーブル 1.8 m 1.8 m, 1 x 専用(KVM)コネクタ - 1 x 15-pin mini D-sub / 1 x 4-pin USB A	K410-494(1A)	12,000 円
	スイッチユニット接続 USB ケーブル 3 m 3 m, 1 x 専用(KVM)コネクタ - 1 x 15-pin mini D-sub / 1 x 4-pin USB A	K410-494(03)	16,000 円
	スイッチユニット接続 USB ケーブル 5 m 5 m, 1 x 専用(KVM)コネクタ - 1 x 15-pin mini D-sub / 1 x 4-pin USB A	K410-494(05)	22,000 円
KVM なし ドロワ サーバスイッチユニット 内蔵可	18.5 型 LCD コンソールユニット (1Server) 18.5 型ワイド LCD, 105(10 キー付き, JIS 準拠)日本語 キーボード、タッチパッド 2 ボタン、マウス専用ポート搭載、1U ラックマウント、 専用(KVM)コネクタ USB ケーブル(1.8m)	N8143-142	271,000 円

補足事項:

- より詳しい構成方法は「ラックマウント構成ガイド」をご参照ください。
- N8143-142/144 ドロワ接続対象のサーバスイッチユニットは N8191-16/-17 のみとなります。
- N8143-142 ドロワに添付される専用(KVM)コネクタ USB ケーブル(1.8m)は 1.8m となります。1.8m 以上の接続が必要な場合、別途 K410-494(03)/-494(05)ケーブルを用いて接続可能です。
- N8143-144 ドロワのスイッチ接続ケーブルはサーバ台数分のケーブル購入が必要です。(最大 8 台まで)

- N8143-142/-144 ドロフはユニット引き出しの際の解除レバー(リリースバー)へのアクセスのスペース確保のため、ユニットの上方は 1U 以上空けて設置ください。
- AC200V のコンセントへは、以下のオプションの AC ケーブルを使って接続してください。
K410-108(05) AC ケーブル(200V 電源用ケーブル , L6 15P, 5m)
K410-162(03) AC ケーブル(200V 電源用ケーブル , L6 20P, 3m)
K410-309(02) AC ケーブル(200V 電源用ケーブル , IEC320 C14, 2m)
- すでに設置されているドロア/サーバスイッチユニットへの接続は、型番検索ツールで接続可能なサーバ本体を確認の上、構成をご検討ください。

11.4サーバスイッチユニット

分類	製品名称/概要	型名	希望小売価格
KVM スイッチ	サーバ本体	サーバスイッチユニット (8server) 8 ポート KVM スイッチ, 1U ラックマウント	N8191-16 179,000 円
		サーバスイッチユニット (4server) 4 ポート KVM スイッチ, 1U ラックマウント	N8191-17 94,000 円
ケーブル サーバ台数 分ケーブル の購入が必 要	サーバ接続用、 カスケード 接続用	スイッチユニット接続 USB ケーブル 1.8 m 1.8 m, 1 x 専用(KVM)コネクタ - 1 x 15-pin mini D-sub / 1 x 4-pin USB A	K410-494(1A) 12,000 円
	N8191-16 および N8191-17 をカスケード 接続する 場合	スイッチユニット接続 USB ケーブル 3 m 3 m, 1 x 専用(KVM)コネクタ - 1 x 15-pin mini D-sub / 1 x 4-pin USB A	K410-494(03) 16,000 円
		スイッチユニット接続 USB ケーブル 5 m 5 m, 1 x 専用(KVM)コネクタ - 1 x 15-pin mini D-sub / 1 x 4-pin USB A	K410-494(05) 22,000 円
AC アダプタ	電源アダプタ サーバスイッチユニット用 200V 対応電源アダプタ	N8191-18	18,000 円

補足事項:

- スイッチ接続ケーブルはサーバ台数分のケーブル購入が必要です(N8191-14/-16: 最大 8 台まで、N8191-15A/-17: 最大 4 台まで)。
- カスケード接続や、より詳しい構成方法は「ラックマウント構成ガイド」をご参照ください。
- N8191-16/-17 サーバスイッチユニットの接続対象のドロフは N8143-142/144、ケーブルは K410-494(1A)/-494(03)/-494(05)のみとなります。
- N8191-14/-15A サーバスイッチユニット並びに N8143-106 ドロフと N8191-16/-17 サーバスイッチユニットのカスケード接続はできません。
- AC200V のコンセントに接続するには、以下のオプションの AC アダプタと AC ケーブルを使って接続してください。
[AC アダプタ]
- N8191-18 電源アダプタ(入力:AC100~240V 出力:DC5.3V/3.77A)
[AC ケーブル]
- K410-108(05) AC ケーブル(200V 電源用ケーブル , L6 15P, 5m)
- K410-162(03) AC ケーブル(200V 電源用ケーブル , L6 20P, 3m)
- K410-309(02) AC ケーブル(200V 電源用ケーブル , IEC320 C14, 2m)

11.5電源タップ

分類	製品名称/概要	型名	希望小売価格
電源タップ	電源タップ(100V) アウトレット: 4x NEMA 5-15R インレット: 1x NEMA 5-15P 給電最大: 15A	N8580-36	7,000 円
	電源タップ(200V) アウトレット: 8x NEMA L6-15R インレット: 1x NEMA L6-30P 給電最大: 30A	N8180-63	69,000 円

補足事項:

- 電源タップは必要に応じて購入してください。

11.6 UPS

11.6.1 UPS 構成の選択

1 UPS に接続するサーバ台数	接続方法	参照先
1 台	シリアルポート、USB ポートを利用した接続	11.6.3 参照
1 台以上	LAN 経由の接続	11.6.4 参照
2 台以上	UPS-制御サーバ間はシリアル/USB 接続 制御サーバ-連動サーバ間は LAN 経由による接続 シリアルポート経由の接続	11.6.5 参照 11.6.6 参照

補足事項:

- UPS 制御のより詳細な情報は、オプションの構成ガイド「UPS(無停電電源装置)接続」やソフトウェア構成ガイドの「ESMPRO/UPSManager、ESMPRO/AutomaticRunningController」の項目をご参照ください。

11.6.2 UPS の選択

UPS に接続する機器の消費電力に合わせて UPS を選択してください。

分類	製品名称/概要	型名	希望小売価格
100V UPS	UPS(1200VA) 1U 1U ラックマウント, 1200VA, 黒色 入カプラグ : NEMA 5-15P 出カプラグ : NEMA 5-15R 4 口	N8142-100	212,000 円
	UPS(1500VA) 2U 2U ラックマウント, 1500VA, 黒色 入カプラグ : NEMA 5-15P 出カプラグ : NEMA 5-15R 6 口	N8142-101	172,000 円
	UPS(3000VA) 2U 2U ラックマウント, 3000VA, 黒色 入カプラグ : NEMA L5-30P 出カプラグ : NEMA 5-15R 6 口 / NEMA 5-20R 2 口	N8142-102	482,000 円
	UPS(2400VA) 2U 2U ラックマウント, 2400VA, 増設バッテリー[N8142-104]を 最大 3 台まで接続可能, 黒色	N8142-103	522,000 円
	UPS(3000VA) 2U 2U ラックマウント, 3000VA, 黒色 入カプラグ : NEMA L6-20P 出カプラグ : IEC 320-C13 8 口 / IEC 320-C19 1 口	N8142-106	482,000 円
200V UPS	UPS(5000VA) 3U 3U ラックマウント, 5000VA, 黒色 入カプラグ : NEMA L6-30P 出カプラグ : NEMA L6-30R 2 口 / NEMA L6-20R 2 口	N8142-107A	1,272,000 円
	増設バッテリー 増設バッテリー 2U N8142-103 に接続することで、バッテリーバックアップ時間を 延長することが可能, 黒色	N8142-104	375,000 円

補足事項:

- LAN 経由の接続のみサポートします。

補足事項:

- UPS との接続に必要な機器については、該当セクションをご参照ください。
 - ◆ シリアルポート、USB ポートを利用した接続: 11.6.3 参照
 - ◆ LAN 経由の接続: 11.6.4 参照
 - ◆ UPS-制御サーバ間はシリアル/USB 接続、制御サーバ-連動サーバ間は LAN 経由による接続: 11.6.5 参照
 - ◆ シリアルポート経由の接続: 11.6.6 参照
- 容量が不足しないよう、本体内蔵品に応じて選択するよう注意してください。

11.6.3 シリアルポート/USB ポートを利用した接続

分類	製品名称/概要	型名	希望小売価格
管理 SW	ESMPRO/UPSManager Ver3.1 (PowerChute Serial Shutdown セット) 無停電電源装置(UPS)の運用制御・監視を行うソフトウェア 補足事項 - 本製品は PowerChute Serial Shutdown for Business v1.3 が同梱されています。	UL1047-A03	33,000 円
	PowerChute Serial Shutdown for Business v1.3 無停電電源装置(UPS)の基本的な運用を行うソフトウェア	UL1057-103	18,000 円
PPSupportPack	PPSupportPack (ESMPRO/UPSManager) ESMPRO/UPSManager にサポートサービスを追加する パッケージ 補足事項 - 【対象型番：UL1047-*02, *03, *12】のいずれか 1 つに適用可能です。また複数年サポートや時間延長サービスについては、製品の Web サイトを参照してください。	ULH1S-1047-001	13,800 円
	PPSupportPack (ESMPRO/UPSManager) (2 年間) ESMPRO/UPSManager にサポートサービスを追加する パッケージ 補足事項 - 【対象型番：UL1047-*03, *12】のいずれか 1 つに適用可能です。	ULH2S-1047-001	27,600 円
	PPSupportPack (ESMPRO/UPSManager) (3 年間) ESMPRO/UPSManager にサポートサービスを追加する パッケージ 補足事項 - 【対象型番：UL1047-*03, *12】のいずれか 1 つに適用可能です。	ULH3S-1047-001	41,400 円
	PPSupportPack (ESMPRO/UPSManager) (4 年間) ESMPRO/UPSManager にサポートサービスを追加する パッケージ 補足事項 - 【対象型番：UL1047-*03, *12】のいずれか 1 つに適用可能です。	ULH4S-1047-001	55,200 円
	PPSupportPack (ESMPRO/UPSManager)(5 年間) ESMPRO/UPSManager にサポートサービスを追加する パッケージ 補足事項 - 【対象型番：UL1047-*03, *12】のいずれか 1 つに適用可能です。	ULH5S-1047-001	69,000 円
	PPSupportPack (ESMPRO/UPSManager)時間延長サービス ESMPRO/UPSManager にサポートサービスを追加する パッケージ 補足事項 - 【対象型番：UL1047-*03, *12】のいずれか 1 つに適用可能です。	ULH1F-1047-001	18,000 円
	PPSupportPack (ESMPRO/UPSManager)(時間延長サービス 2 年間) ESMPRO/UPSManager にサポートサービスを追加する パッケージ 補足事項 - 【対象型番：UL1047-*03, *12】のいずれか 1 つに適用可能です。	ULH2FS-1047-001	36,000 円

PPSupportPack (ESMPRO/UPSManager)(時間延長サービス 3 年間) ESMPRO/UPSManager にサポートサービスを追加するパッケージ 補足事項 - 【対象型番 : UL1047-*03, *12】のいずれか 1 つに適用可能です。	ULH3F-1047-001	54,000 円
PPSupportPack (ESMPRO/UPSManager)(時間延長サービス 4 年間) ESMPRO/UPSManager にサポートサービスを追加するパッケージ 補足事項 - 【対象型番 : UL1047-*03, *12】のいずれか 1 つに適用可能です。	ULH4F-1047-001	72,000 円
PPSupportPack (ESMPRO/UPSManager) (時間延長サービス 5 年間) ESMPRO/UPSManager にサポートサービスを追加するパッケージ 補足事項 - 【対象型番 : UL1047-*03, *12】のいずれか 1 つに適用可能です。	ULH5F-1047-001	90,000 円
PPSupportPack (PowerChute Serial Shutdown) PowerChute Serial Shutdown for Business にサポートサービスを追加するパッケージ 補足事項 - 【対象型番 : UL1057-103】に適用可能です。また時間延長サービスについては、製品の Web サイトを参照してください。	ULH1S-1057-002	13,800 円
PPSupportPack (PowerChute Serial Shutdown) (2 年間) PowerChute Serial Shutdown for Business にサポートサービスを追加するパッケージ 補足事項 - 【対象型番 : UL1057-103】に適用可能です。	ULH2S-1057-002	27,600 円
PPSupportPack (PowerChute Serial Shutdown) (3 年間) PowerChute Serial Shutdown for Business にサポートサービスを追加するパッケージ 補足事項 - 【対象型番 : UL1057-103】に適用可能です。	ULH3S-1057-002	41,400 円
PPSupportPack (PowerChute Serial Shutdown) (4 年間) PowerChute Serial Shutdown for Business にサポートサービスを追加するパッケージ 補足事項 - 【対象型番 : UL1057-103】に適用可能です。	ULH4S-1057-002	55,200 円
PPSupportPack (PowerChute Serial Shutdown) (5 年間) PowerChute Serial Shutdown for Business にサポートサービスを追加するパッケージ 補足事項 - 【対象型番 : UL1057-103】に適用可能です。	ULH5S-1057-002	69,000 円
PPSupportPack (PowerChute Serial Shutdown) 時間延長サービス PowerChute Serial Shutdown for Business にサポートサービスを追加するパッケージ 補足事項 - 【対象型番 : UL1057-103】に適用可能です。	ULH1F-1057-002	18,000 円

		PPSupportPack (PowerChute Serial Shutdown) 時間延長サービス(2 年間) PowerChute Serial Shutdown for Business にサポートサービスを追加するパッケージ 補足事項 - 【対象型番 : UL1057-103】に適用可能です。	ULH2F-1057-002	36,000 円
		PPSupportPack (PowerChute Serial Shutdown) 時間延長サービス(3 年間) PowerChute Serial Shutdown for Business にサポートサービスを追加するパッケージ 補足事項 - 【対象型番 : UL1057-103】に適用可能です。	ULH3F-1057-002	54,000 円
		PPSupportPack (PowerChute Serial Shutdown) 時間延長サービス(4 年間) PowerChute Serial Shutdown for Business にサポートサービスを追加するパッケージ 補足事項 - 【対象型番 : UL1057-103】に適用可能です。	ULH4F-1057-002	72,000 円
		PPSupportPack (PowerChute Serial Shutdown) 時間延長サービス(5 年間) PowerChute Serial Shutdown for Business にサポートサービスを追加するパッケージ 補足事項 - 【対象型番 : UL1057-103】に適用可能です。	ULH5F-1057-002	90,000 円
ケーブル	シリアル	UPS インタフェースキット(COM) 4.5m ケーブル, N8142-100/-101/-102/-103/-106 UPS 用のシリアルケーブル, UPS 標準添付のケーブル(1.8m) と排他。必要に応じて手配	K410-283(4A)	9,000 円
	USB	UPS インタフェースキット(USB) 1.8m ケーブル, N8142-100/-101/-102/-103/-106 UPS と制御サーバを USB で接続する場合に必要な 補足事項: - 制御サーバと UPS を USB で接続した場合、UPS 標準添付のシリアルケーブルは利用できません。 - 本構成は Windows Server 2022/2025、RHEL8 のみ利用することができます。	K410-248(1A)	9,000 円

補足事項:

- 仮想化環境は Windows Server 2022/2025 の Hyper-V 環境をサポートします。最新のサポート情報は製品の HP にてご確認ください。
(https://jpn.nec.com/esmpro_um/ 動作環境 → 対応 OS 一覧)
- 本装置には、シリアルポートを標準搭載していません。シリアルポートを活用する際には、オプション手配してください。
- 各製品の特長や、構成毎にどの製品を購入すればよいか？などの情報は、https://jpn.nec.com/esmpro_ac/ac_composition.html に掲載されている"自動運転・電源管理ソフトウェア システム構成ガイド" をご参照ください。
- PPSupportPack の複数年サポートおよび時間延長サービスの型番については、製品の Web サイト https://jpn.nec.com/esmpro_um/um_system.html をご参照ください。

11.6.4 LAN 経由の接続

分類	製品名称/概要	型名	希望小売価格
UPS オプション 選択必須	SNMP カード 対応速度(bps) : 1G/100M/10M 補足事項: - N8142-107A 5000VA UPS には SNMP カード (N8180-60 同等)機能オンボード搭載されています。(N8180-81 非対応)	N8180-81	61,000 円
管理 SW 必須	制御 サーバ用 ESMPRO/AC Lite Ver5.6 Windows 用 最小構成の、無停電電源装置(UPS)を使用したサーバの自動運転・自動停止をサポートするソフトウェア	UL1046-709	30,000 円

	ESMPRO/AutomaticRunningController Ver5.6 Windows 用 サーバの自動運転・自動停止をサポートするソフトウェア	UL1046-S01	80,000 円
	ESMPRO/AC Enterprise Ver5.6 Windows 用 ESMPRO/AutomaticRunningController が無停電電源装置(UPS)を使用するためのオプションパッケージ	UL1046-K02	20,000 円
	ESMPRO/AutomaticRunningController CD 2.6 Windows 用 ESMPRO/AutomaticRunningController 関連製品のインストール CD	UL1046-808	10,000 円
連動サーバ用	ESMPRO/AC Enterprise マルチサーバオプション Ver5.6 1 ライセンス Windows 用 マルチサーバ構成での自動運転を実現するためのオプションパッケージ	UL1046-903	25,000 円
	PowerChute Network Shutdown 1 Node Media for Windows & Linux v5.2 対応 OS:Windows Server	UL1057-904	27,500 円
	PowerChute Network Shutdown 5 Node Media for Windows & Linux v5.2 対応 OS:Windows Server	UL1057-914	110,000 円
PPSupportPack	PPSupportPack (ESMPRO/AutomaticRunningController) ESMPRO/AutomaticRunningController にサポートサービスを追加するパッケージ 補足事項 - 【対象型番 : UL1046-*01】のいずれか 1 つに適用可能です。複数年サポートや時間延長サービスについては、製品の Web サイトを参照してください。	ULH1S-1046-001	13,800 円
	PPSupportPack (ESMPRO/AutomaticRunningController) (2 年間) ESMPRO/AutomaticRunningController にサポートサービスを追加するパッケージ 補足事項 - 【対象型番 : UL1046-*01】のいずれか 1 つに適用可能です。	ULH2S-1046-001	27,600 円
	PPSupportPack (ESMPRO/AutomaticRunningController) (3 年間) ESMPRO/AutomaticRunningController にサポートサービスを追加するパッケージ 補足事項 - 【対象型番 : UL1046-*01】のいずれか 1 つに適用可能です。	ULH3S-1046-001	41,400 円
	PPSupportPack (ESMPRO/AutomaticRunningController) (4 年間) ESMPRO/AutomaticRunningController にサポートサービスを追加するパッケージ 補足事項 - 【対象型番 : UL1046-*01】のいずれか 1 つに適用可能です。	ULH4S-1046-001	55,200 円
	PPSupportPack (ESMPRO/AutomaticRunningController) (5 年間) ESMPRO/AutomaticRunningController にサポートサービスを追加するパッケージ 補足事項 - 【対象型番 : UL1046-*01】のいずれか 1 つに適用可能です。	ULH5S-1046-001	69,000 円

PPSupportPack (ESMPRO/AutomaticRunningController) (6 年間) ESMPRO/AutomaticRunningController にサポートサービスを追加するパッケージ 補足事項 - 【対象型番 : UL1046-*01】のいずれか 1 つに適用可能です。	ULH6S-1046-001	82,800 円
PPSupportPack (ESMPRO/AutomaticRunningController) (7 年間) ESMPRO/AutomaticRunningController にサポートサービスを追加するパッケージ 補足事項 - 【対象型番 : UL1046-*01】のいずれか 1 つに適用可能です。	ULH7S-1046-001	96,600 円
PPSupportPack (ESMPRO/AutomaticRunningController)時間延長サービス ESMPRO/AutomaticRunningController にサポートサービスを追加するパッケージ 補足事項 - 【対象型番 : UL1046-*01】のいずれか 1 つに適用可能です。	ULH1F-1046-013	18,000 円
PPSupportPack (ESMPRO/AutomaticRunningController) (時間延長サービス 2 年間) ESMPRO/AutomaticRunningController にサポートサービスを追加するパッケージ 補足事項 - 【対象型番 : UL1046-*01】のいずれか 1 つに適用可能です。	ULH2F-1046-013	36,000 円
PPSupportPack (ESMPRO/AutomaticRunningController) (時間延長サービス 3 年間) ESMPRO/AutomaticRunningController にサポートサービスを追加するパッケージ 補足事項 - 【対象型番 : UL1046-*01】のいずれか 1 つに適用可能です。	ULH3F-1046-013	54,000 円
PPSupportPack (ESMPRO/AutomaticRunningController) (時間延長サービス 4 年間) ESMPRO/AutomaticRunningController にサポートサービスを追加するパッケージ 補足事項 - 【対象型番 : UL1046-*01】のいずれか 1 つに適用可能です。	ULH4F-1046-013	72,000 円
PPSupportPack (ESMPRO/AutomaticRunningController) (時間延長サービス 5 年間) ESMPRO/AutomaticRunningController にサポートサービスを追加するパッケージ 補足事項 - 【対象型番 : UL1046-*01】のいずれか 1 つに適用可能です。	ULH5F-1046-013	90,000 円
PPSupportPack (ESMPRO/AutomaticRunningController) (時間延長サービス 6 年間) ESMPRO/AutomaticRunningController にサポートサービスを追加するパッケージ 補足事項 - 【対象型番 : UL1046-*01】のいずれか 1 つに適用可能です。	ULH6F-1046-013	108,000 円

<p>PPSupportPack (ESMPRO/AutomaticRunningController) (時間延長サービス 7 年間) ESMPRO/AutomaticRunningController にサポートサービスを追加するパッケージ</p> <p>補足事項 - 【対象型番 : UL1046-*01】のいずれか 1 つに適用可能です。</p>	ULH7F-1046-013	126,000 円
<p>PPSupportPack (ESMPRO/AC Lite) ESMPRO/AC Lite にサポートサービスを追加するパッケージです。</p> <p>補足事項 - 【対象型番 : UL1046-*09】のいずれか 1 つに適用可能です。複数年サポートおよび時間延長サービスについては、製品の Web サイトを参照してください。</p>	ULH1S-1046-011	5,600 円
<p>PPSupportPack (ESMPRO/AC Lite) (2 年間) ESMPRO/AC Lite にサポートサービスを追加するパッケージです。</p> <p>補足事項 - 【対象型番 : UL1046-*09】のいずれか 1 つに適用可能です。</p>	ULH2S-1046-011	11,200 円
<p>PPSupportPack (ESMPRO/AC Lite) (3 年間) ESMPRO/AC Lite にサポートサービスを追加するパッケージです。</p> <p>補足事項 - 【対象型番 : UL1046-*09】のいずれか 1 つに適用可能です。</p>	ULH3S-1046-011	16,800 円
<p>PPSupportPack (ESMPRO/AC Lite) (4 年間) ESMPRO/AC Lite にサポートサービスを追加するパッケージです。</p> <p>補足事項 - 【対象型番 : UL1046-*09】のいずれか 1 つに適用可能です。</p>	ULH4S-1046-011	22,400 円
<p>PPSupportPack (ESMPRO/AC Lite) (5 年間) ESMPRO/AC Lite にサポートサービスを追加するパッケージです。</p> <p>補足事項 - 【対象型番 : UL1046-*09】のいずれか 1 つに適用可能です。</p>	ULH5S-1046-011	28,000 円
<p>PPSupportPack (ESMPRO/AC Lite) (6 年間) ESMPRO/AC Lite にサポートサービスを追加するパッケージです。</p> <p>補足事項 - 【対象型番 : UL1046-*09】のいずれか 1 つに適用可能です。</p>	ULH6S-1046-011	33,600 円
<p>PPSupportPack (ESMPRO/AC Lite) (7 年間) ESMPRO/AC Lite にサポートサービスを追加するパッケージです。</p> <p>補足事項 - 【対象型番 : UL1046-*09】のいずれか 1 つに適用可能です。</p>	ULH7S-1046-011	39,200 円
<p>PPSupportPack (ESMPRO/AC Lite)時間延長サービス ESMPRO/AC Lite にサポートサービスを追加するパッケージです。</p> <p>補足事項 - 【対象型番 : UL1046-*09】のいずれか 1 つに適用可能です。</p>	ULH1F-1046-023	8,300 円

PPSupportPack (ESMPRO/AC Lite) (時間延長サービス 2 年間) ESMPRO/AC Lite にサポートサービスを追加するパッケージです。 補足事項 - 【対象型番 : UL1046-*09】のいずれか 1 つに適用可能です。	ULH2F-1046-023	16,600 円
PPSupportPack (ESMPRO/AC Lite) (時間延長サービス 3 年間) ESMPRO/AC Lite にサポートサービスを追加するパッケージです。 補足事項 - 【対象型番 : UL1046-*09】のいずれか 1 つに適用可能です。	ULH3F-1046-023	24,900 円
PPSupportPack (ESMPRO/AC Lite) (時間延長サービス 4 年間) ESMPRO/AC Lite にサポートサービスを追加するパッケージです。 補足事項 - 【対象型番 : UL1046-*09】のいずれか 1 つに適用可能です。	ULH4F-1046-023	33,200 円
PPSupportPack (ESMPRO/AC Lite) (時間延長サービス 5 年間) ESMPRO/AC Lite にサポートサービスを追加するパッケージです。 補足事項 - 【対象型番 : UL1046-*09】のいずれか 1 つに適用可能です。	ULH5F-1046-023	41,500 円
PPSupportPack (ESMPRO/AC Lite) (時間延長サービス 6 年間) ESMPRO/AC Lite にサポートサービスを追加するパッケージです。 補足事項 - 【対象型番 : UL1046-*09】のいずれか 1 つに適用可能です。	ULH6F-1046-023	49,800 円
PPSupportPack (ESMPRO/AC Lite) (時間延長サービス 7 年間) ESMPRO/AC Lite にサポートサービスを追加するパッケージです。 補足事項 - 【対象型番 : UL1046-*09】のいずれか 1 つに適用可能です。	ULH7F-1046-023	58,100 円
PPSupportPack (ESMPRO/AC Enterprise) ESMPRO/AC Enterprise にサポートサービスを追加するパッケージです。 補足事項 - 【対象型番 : UL1046-*02】のいずれか 1 つに適用可能です。複数年サポートおよび時間延長サービスについては、製品の Web サイトを参照してください。	ULH1S-1046-002	13,800 円
PPSupportPack (ESMPRO/AC Enterprise) (2 年間) ESMPRO/AC Enterprise にサポートサービスを追加するパッケージです。 補足事項 - 【対象型番 : UL1046-*02】のいずれか 1 つに適用可能です。	ULH2S-1046-002	27,600 円
PPSupportPack (ESMPRO/AC Enterprise) (3 年間) ESMPRO/AC Enterprise にサポートサービスを追加するパッケージです。 補足事項 - 【対象型番 : UL1046-*02】のいずれか 1 つに適用可能です。	ULH3S-1046-002	41,400 円

PPSupportPack (ESMPRO/AC Enterprise) (4 年間) ESMPRO/AC Enterprise にサポートサービスを追加するパッケージです。 補足事項 - 【対象型番 : UL1046-*02】のいずれか 1 つに適用可能です。	ULH4S-1046-002	55,200 円
PPSupportPack (ESMPRO/AC Enterprise) (5 年間) ESMPRO/AC Enterprise にサポートサービスを追加するパッケージです。 補足事項 - 【対象型番 : UL1046-*02】のいずれか 1 つに適用可能です。	ULH5S-1046-002	69,000 円
PPSupportPack (ESMPRO/AC Enterprise) (6 年間) ESMPRO/AC Enterprise にサポートサービスを追加するパッケージです。 補足事項 - 【対象型番 : UL1046-*02】のいずれか 1 つに適用可能です。	ULH6S-1046-002	82,800 円
PPSupportPack (ESMPRO/AC Enterprise) (7 年間) ESMPRO/AC Enterprise にサポートサービスを追加するパッケージです。 補足事項 - 【対象型番 : UL1046-*02】のいずれか 1 つに適用可能です。	ULH7S-1046-002	96,600 円
PPSupportPack (ESMPRO/AC Enterprise)時間延長サービス ESMPRO/AC Enterprise にサポートサービスを追加するパッケージです。 補足事項 - 【対象型番 : UL1046-*02】のいずれか 1 つに適用可能です。	ULH1F-1046-014	18,000 円
PPSupportPack (ESMPRO/AC Enterprise)(時間延長サービス 2 年間) ESMPRO/AC Enterprise にサポートサービスを追加するパッケージです。 補足事項 - 【対象型番 : UL1046-*02】のいずれか 1 つに適用可能です。	ULH2F-1046-014	36,000 円
PPSupportPack (ESMPRO/AC Enterprise)(時間延長サービス 3 年間) ESMPRO/AC Enterprise にサポートサービスを追加するパッケージです。 補足事項 - 【対象型番 : UL1046-*02】のいずれか 1 つに適用可能です。	ULH3F-1046-014	54,000 円
PPSupportPack (ESMPRO/AC Enterprise)(時間延長サービス 4 年間) ESMPRO/AC Enterprise にサポートサービスを追加するパッケージです。 補足事項 - 【対象型番 : UL1046-*02】のいずれか 1 つに適用可能です。	ULH4F-1046-014	72,000 円
PPSupportPack (ESMPRO/AC Enterprise)(時間延長サービス 5 年間) ESMPRO/AC Enterprise にサポートサービスを追加するパッケージです。 補足事項 - 【対象型番 : UL1046-*02】のいずれか 1 つに適用可能です。	ULH5F-1046-014	90,000 円

PPSupportPack (ESMPRO/AC Enterprise)(時間延長サービス 6 年間) ESMPRO/AC Enterprise にサポートサービスを追加するパッケージです。 補足事項 - 【対象型番 : UL1046-*02】のいずれか 1 つに適用可能です。	ULH6F-1046-014	108,000 円
PPSupportPack (ESMPRO/AC Enterprise)(時間延長サービス 7 年間) ESMPRO/AC Enterprise にサポートサービスを追加するパッケージです。 補足事項 - 【対象型番 : UL1046-*02】のいずれか 1 つに適用可能です。	ULH7F-1046-014	126,000 円
PPSupportPack (PowerChute Network Shutdown Windows & Linux) PowerChute Network Shutdown Windows & Linux にサポートサービスを追加するパッケージ 補足事項: - 【対象型番 : UL1057-*04,*14】のいずれか 1 つに適用可能です。	ULH1S-1057-003	13,800 円
PPSupportPack (PowerChute Network Shutdown Windows & Linux)(2 年間) PowerChute Network Shutdown Windows & Linux にサポートサービスを追加するパッケージ 補足事項: - 【対象型番 : UL1057-*04,*14】のいずれか 1 つに適用可能です。	ULH2S-1057-003	27,600 円
PPSupportPack (PowerChute Network Shutdown Windows & Linux)(3 年間) PowerChute Network Shutdown Windows & Linux にサポートサービスを追加するパッケージ 補足事項: - 【対象型番 : UL1057-*04,*14】のいずれか 1 つに適用可能です。	ULH3S-1057-003	41,400 円
PPSupportPack (PowerChute Network Shutdown Windows & Linux)(4 年間) PowerChute Network Shutdown Windows & Linux にサポートサービスを追加するパッケージ 補足事項: - 【対象型番 : UL1057-*04,*14】のいずれか 1 つに適用可能です。	ULH4S-1057-003	55,200 円
PPSupportPack (PowerChute Network Shutdown Windows & Linux)(5 年間) PowerChute Network Shutdown Windows & Linux にサポートサービスを追加するパッケージ 補足事項: - 【対象型番 : UL1057-*04,*14】のいずれか 1 つに適用可能です。	ULH5S-1057-003	69,000 円
PPSupportPack (PowerChute Network Shutdown Windows & Linux)時間延長サービス PowerChute Network Shutdown Windows & Linux にサポートサービスを追加するパッケージ 補足事項: - 【対象型番 : UL1057-*04,*14】のいずれか 1 つに適用可能です。	ULH1F-1057-003	18,000 円
PPSupportPack (PowerChute Network Shutdown Windows & Linux)(時間延長サービス 2 年間) PowerChute Network Shutdown Windows & Linux にサポートサービスを追加するパッケージ 補足事項: - 【対象型番 : UL1057-*04,*14】のいずれか 1 つに適用可能です。	ULH2F-1057-003	36,000 円

PPSupportPack (PowerChute Network Shutdown Windows & Linux)(時間延長サービス 3年間) PowerChute Network Shutdown Windows & Linux にサポートサービスを追加するパッケージ 補足事項: - 【対象型番 : UL1057-*04,*14】のいずれか 1 つに適用可能です。	ULH3F-1057-003	54,000 円
PPSupportPack (PowerChute Network Shutdown Windows & Linux)(時間延長サービス 4年間) PowerChute Network Shutdown Windows & Linux にサポートサービスを追加するパッケージ 補足事項: - 【対象型番 : UL1057-*04,*14】のいずれか 1 つに適用可能です。	ULH4F-1057-003	72,000 円
PPSupportPack (PowerChute Network Shutdown Windows & Linux)(時間延長サービス 5年間) PowerChute Network Shutdown Windows & Linux にサポートサービスを追加するパッケージ 補足事項: - 【対象型番 : UL1057-*04,*14】のいずれか 1 つに適用可能です。	ULH5F-1057-003	90,000 円

補足事項:

- 連動サーバ用管理ソフトウェアは連動サーバ台数分のライセンスが必要となります。
- 各製品の特長や、構成毎にどの製品を購入すればよいか？などの情報は、https://jpn.nec.com/esmpro_ac/ac_composition.html に掲載されている"自動運転・電源管理ソフトウェア システム構成ガイド" をご参照ください。
- PPSupportPack の複数年サポートおよび時間延長サービスの型番については、製品の Web サイト https://jpn.nec.com/esmpro_ac/ac_system.html をご参照ください。

11.6.5 UPS-制御サーバ間はシリアル/USB 接続、制御サーバ-連動サーバ間は LAN 経路による接続

分類	製品名称/概要	型名	希望小売価格
管理 SW	ESMPRO/UPSManager Ver3.1 (PowerChute Serial Shutdown セット) 無停電電源装置(UPS)の運用制御・監視を行うソフトウェア 補足事項 - 本製品は PowerChute Serial Shutdown for Business v1.3 が同梱されています。	UL1047-A03	33,000 円
オプション SW	ESMPRO/UPSManager Ver3.1 マルチサーバエージェント 基本ライセンス Windows/Linux 用 ESMPRO/UPSManager Ver3.1 と合わせて手配することで標準 3 台/最大 8 台のマルチサーバ構成が可能 補足事項: - 標準で 3 台(制御サーバ 1 台、連動サーバ 2 台まで)のマルチサーバ構成が可能です。4 台目以降のサーバを UPS に追加接続する場合、必ずマルチサーバエージェント 1 追加ライセンス[UL1047-A14]を追加サーバ台数分手配してください。	UL1047-A04	33,000 円
	ESMPRO/UPSManager Ver3.1 マルチサーバエージェント 1 追加ライセンス Windows/Linux 用	UL1047-A14	33,000 円
PPSupportPack	PPSupportPack (ESMPRO/UPSManager) ESMPRO/UPSManager にサポートサービスを追加するパッケージ 補足事項 - 【対象型番 : UL1047-*02, *03, *12】のいずれか 1 つに適用可能です。また複数年サポートおよび時間延長サービスについては、製品の Web サイトを参照してください。	ULH1S-1047-001	13,800 円

		PPSupportPack (ESMPRO/UPSManager) (2 年間) ESMPRO/UPSManager にサポートサービスを追加する パッケージ 補足事項 - 【対象型番 : UL1047-*03, *12】のいずれか 1 つに適用可 能です。	ULH2S-1047-001	27,600 円
		PPSupportPack (ESMPRO/UPSManager) (3 年間) ESMPRO/UPSManager にサポートサービスを追加する パッケージ 補足事項 - 【対象型番 : UL1047-*03, *12】のいずれか 1 つに適用可 能です。	ULH3S-1047-001	41,400 円
		PPSupportPack (ESMPRO/UPSManager) (4 年間) ESMPRO/UPSManager にサポートサービスを追加する パッケージ 補足事項 - 【対象型番 : UL1047-*03, *12】のいずれか 1 つに適用可 能です。	ULH4S-1047-001	55,200 円
		PPSupportPack (ESMPRO/UPSManager)(5 年間) ESMPRO/UPSManager にサポートサービスを追加する パッケージ 補足事項 - 【対象型番 : UL1047-*03, *12】のいずれか 1 つに適用可 能です。	ULH5S-1047-001	69,000 円
		PPSupportPack (ESMPRO/UPSManager)時間延長サー ビス ESMPRO/UPSManager にサポートサービスを追加する パッケージ 補足事項 - 【対象型番 : UL1047-*03, *12】のいずれか 1 つに適用可 能です。	ULH1F-1047-001	18,000 円
		PPSupportPack (ESMPRO/UPSManager)(時間延長サ ービス 2 年間) ESMPRO/UPSManager にサポートサービスを追加する パッケージ 補足事項 - 【対象型番 : UL1047-*03, *12】のいずれか 1 つに適用可 能です。	ULH2FS-1047-001	36,000 円
		PPSupportPack (ESMPRO/UPSManager)(時間延長サ ービス 3 年間) ESMPRO/UPSManager にサポートサービスを追加する パッケージ 補足事項 - 【対象型番 : UL1047-*03, *12】のいずれか 1 つに適用可 能です。	ULH3F-1047-001	54,000 円
		PPSupportPack (ESMPRO/UPSManager)(時間延長サ ービス 4 年間) ESMPRO/UPSManager にサポートサービスを追加する パッケージ 補足事項 - 【対象型番 : UL1047-*03, *12】のいずれか 1 つに適用可 能です。	ULH4F-1047-001	72,000 円
		PPSupportPack (ESMPRO/UPSManager) (時間延長サ ービス 5 年間) ESMPRO/UPSManager にサポートサービスを追加する パッケージ 補足事項 - 【対象型番 : UL1047-*03, *12】のいずれか 1 つに適用可 能です。	ULH5F-1047-001	90,000 円
ケーブル	シリアル	UPS インタフェースキット(COM) 4.5m ケーブル, N8142-100/-101/-102/-103/-106 UPS 用のシリアルケーブル, UPS 標準添付のケーブル (1.8m)と排他。必要に応じて手配	K410-283(4A)	9,000 円

USB	UPS インタフェースキット(USB) 1.8m ケーブル, N8142-100/-101/-102/-103/-106 UPS と制御サーバを USB で接続する場合に必要な 補足事項: <ul style="list-style-type: none"> - 制御サーバと UPS を USB で接続した場合、UPS 標準添付のシリアルケーブルは利用できません。 - 本構成は Windows Server 2022/2025 のみ利用することができます。 	K410-248(1A)	9,000 円
-----	--	--------------	---------

補足事項:

- 仮想化環境は Windows Server 2022/2025 の Hyper-V 環境のみサポートします。
- 制御サーバと連動サーバは同一ネットワーク上に配置されていることが必要です。また、制御サーバの OS は Windows にする必要があります。
- UPS と制御サーバの接続用にシリアルケーブル,または USB ケーブルが必要です。
- 本装置には、シリアルポートを標準搭載しておりません。シリアルポートを活用するには、オプション手配してください。
- 各製品の特長や、構成毎にどの製品を購入すればよいか?などの情報は、https://jpn.nec.com/esmpro/ac/ac_composition.html に掲載されている"自動運転・電源管理ソフトウェア システム構成ガイド"をご参照ください。
- PPSupportPack の複数年サポートおよび時間延長サービスの型番については、製品の Web サイト https://jpn.nec.com/esmpro/um/um_system.html をご参照ください。

11.6.6 シリアルポート経由の接続

分類	製品名称/概要	型名	希望小売価格
UPS オプション 搭載時必須	UPS インタフェース拡張ボード 3 台までのマルチサーバ接続構成が可能 連動サーバ用シリアルケーブル(2m)2 本添付 補足事項: <ul style="list-style-type: none"> - N8142-107A UPS では利用できません。 	N8180-80	69,000 円
管理 SW 搭載時必須	ESMPRO/UPSManager Ver3.1 (PowerChute Serial Shutdown セット) 無停電電源装置(UPS)の運用制御・監視を行うソフトウェア 補足事項 <ul style="list-style-type: none"> - 本製品は PowerChute Serial Shutdown for Business v1.3 が同梱されています。 	UL1047-A03	33,000 円
	PowerChute Serial Shutdown for Business v1.3 無停電電源装置(UPS)の基本的な運用を行うソフトウェア	UL1057-103	18,000 円
PPSupportPack	PPSupportPack (ESMPRO/UPSManager) ESMPRO/UPSManager にサポートサービスを追加するパッケージ 補足事項 <ul style="list-style-type: none"> - 【対象型番 : UL1047-*02, *03, *12】のいずれか 1 つに適用可能です。また複数年サポートや時間延長サービスについては、製品の Web サイトを参照してください。 	ULH1S-1047-001	13,800 円
	PPSupportPack (ESMPRO/UPSManager) (2 年間) ESMPRO/UPSManager にサポートサービスを追加するパッケージ 補足事項 <ul style="list-style-type: none"> - 【対象型番 : UL1047-*03, *12】のいずれか 1 つに適用可能です。 	ULH2S-1047-001	27,600 円
	PPSupportPack (ESMPRO/UPSManager) (3 年間) ESMPRO/UPSManager にサポートサービスを追加するパッケージ 補足事項 <ul style="list-style-type: none"> - 【対象型番 : UL1047-*03, *12】のいずれか 1 つに適用可能です。 	ULH3S-1047-001	41,400 円
	PPSupportPack (ESMPRO/UPSManager) (4 年間) ESMPRO/UPSManager にサポートサービスを追加するパッケージ 補足事項 <ul style="list-style-type: none"> - 【対象型番 : UL1047-*03, *12】のいずれか 1 つに適用可能です。 	ULH4S-1047-001	55,200 円

分類	製品名称/概要	型名	希望小売価格
	PPSupportPack (ESMPRO/UPSManager)(5年間) ESMPRO/UPSManager にサポートサービスを追加する パッケージ 補足事項 - 【対象型番：UL1047-*03, *12】のいずれか 1 つに適用可能です。	ULH5S-1047-001	69,000 円
	PPSupportPack (ESMPRO/UPSManager)時間延長サービス ESMPRO/UPSManager にサポートサービスを追加する パッケージ 補足事項 - 【対象型番：UL1047-*03, *12】のいずれか 1 つに適用可能です。	ULH1F-1047-001	18,000 円
	PPSupportPack (ESMPRO/UPSManager)(時間延長サービス 2年間) ESMPRO/UPSManager にサポートサービスを追加する パッケージ 補足事項 - 【対象型番：UL1047-*03, *12】のいずれか 1 つに適用可能です。	ULH2FS-1047-001	36,000 円
	PPSupportPack (ESMPRO/UPSManager)(時間延長サービス 3年間) ESMPRO/UPSManager にサポートサービスを追加する パッケージ 補足事項 - 【対象型番：UL1047-*03, *12】のいずれか 1 つに適用可能です。	ULH3F-1047-001	54,000 円
	PPSupportPack (ESMPRO/UPSManager)(時間延長サービス 4年間) ESMPRO/UPSManager にサポートサービスを追加する パッケージ 補足事項 - 【対象型番：UL1047-*03, *12】のいずれか 1 つに適用可能です。	ULH4F-1047-001	72,000 円
	PPSupportPack (ESMPRO/UPSManager) (時間延長サービス 5年間) ESMPRO/UPSManager にサポートサービスを追加する パッケージ 補足事項 - 【対象型番：UL1047-*03, *12】のいずれか 1 つに適用可能です。	ULH5F-1047-001	90,000 円
	PPSupportPack (PowerChute Serial Shutdown) PowerChute Serial Shutdown for Business にサポートサービスを追加するパッケージ 補足事項 - 【対象型番：UL1057-103】に適用可能です。また時間延長サービスについては、製品の Web サイトを参照してください。	ULH1S-1057-002	13,800 円
	PPSupportPack (PowerChute Serial Shutdown) (2年間) PowerChute Serial Shutdown for Business にサポートサービスを追加するパッケージ 補足事項 - 【対象型番：UL1057-103】に適用可能です。	ULH2S-1057-002	27,600 円
	PPSupportPack (PowerChute Serial Shutdown) (3年間) PowerChute Serial Shutdown for Business にサポートサービスを追加するパッケージ 補足事項 - 【対象型番：UL1057-103】に適用可能です。	ULH3S-1057-002	41,400 円

分類	製品名称/概要	型名	希望小売価格
	PPSupportPack (PowerChute Serial Shutdown) (4 年間) PowerChute Serial Shutdown for Business にサポートサービスを追加するパッケージ 補足事項 - 【対象型番：UL1057-103】に適用可能です。	ULH4S-1057-002	55,200 円
	PPSupportPack (PowerChute Serial Shutdown) (5 年間) PowerChute Serial Shutdown for Business にサポートサービスを追加するパッケージ 補足事項 - 【対象型番：UL1057-103】に適用可能です。	ULH5S-1057-002	69,000 円
	PPSupportPack (PowerChute Serial Shutdown) 時間延長サービス PowerChute Serial Shutdown for Business にサポートサービスを追加するパッケージ 補足事項 - 【対象型番：UL1057-103】に適用可能です。	ULH1F-1057-002	18,000 円
	PPSupportPack (PowerChute Serial Shutdown) 時間延長サービス(2 年間) PowerChute Serial Shutdown for Business にサポートサービスを追加するパッケージ 補足事項 - 【対象型番：UL1057-103】に適用可能です。	ULH2F-1057-002	36,000 円
	PPSupportPack (PowerChute Serial Shutdown) 時間延長サービス(3 年間) PowerChute Serial Shutdown for Business にサポートサービスを追加するパッケージ 補足事項 - 【対象型番：UL1057-103】に適用可能です。	ULH3F-1057-002	54,000 円
	PPSupportPack (PowerChute Serial Shutdown) 時間延長サービス(4 年間) PowerChute Serial Shutdown for Business にサポートサービスを追加するパッケージ 補足事項 - 【対象型番：UL1057-103】に適用可能です。	ULH4F-1057-002	72,000 円
	PPSupportPack (PowerChute Serial Shutdown) 時間延長サービス(5 年間) PowerChute Serial Shutdown for Business にサポートサービスを追加するパッケージ 補足事項 - 【対象型番：UL1057-103】に適用可能です。	ULH5F-1057-002	90,000 円
ケーブル	制御サーバ用(シリアル) UPS インタフェースキット(COM) 4.5m ケーブル, N8142-100/-101/-102/-103/-106 UPS 用のシリアルケーブル, UPS 標準添付のケーブル(1.8m)と排他。必要に応じて手配	K410-283(4A)	9,000 円

補足事項:

- 本装置には、シリアルポートを標準搭載しておりません。シリアルポートを活用する際には、オプション手配してください。
- 各製品の特長や、構成毎にどの製品を購入すればよいか？などの情報は、https://jpn.nec.com/esmpro/ac/ac_composition.html に掲載されている"自動運転・電源管理ソフトウェア システム構成ガイド"をご参照ください。
- PPSupportPack の複数年サポートおよび時間延長サービスの型番については、製品の Web サイト https://jpn.nec.com/esmpro/um/um_system.html をご参照ください。

11.7 サーバ管理ツール拡張ライセンス

本サーバには標準でマネジメントコントローラチップ(BMC)を搭載しています。BMC の標準管理機能については、リファレンス「サーバマネジメント」をご参照ください。また、拡張機能を使用する場合は、以下のキットを購入してください。

製品名称/概要	型名	希望小売価格
リモートマネジメント拡張ライセンス (Advanced) 1 サーバ分ライセンス リモートコンソール機能: - リモート端末の Web ブラウザへ、グラフィックコンソールを表示 - リモート端末の Web ブラウザから、キーボード/マウスを操作 リモートメディア機能: - リモート端末にセットされた CD/DVD メディア、FD、フラッシュをサーバのローカルデバイスとして利用 システム管理機能 - Email アラート機能が利用可能 - OS に依存することなく、リモート Syslog、仮想シリアルポートの録画および再生が利用可能	N8115-33	64,000 円

補足事項:

- 仮想 OS(ゲスト OS)上で拡張ライセンスの提供機能を利用することはできません。

11.8 防塵フィルタ

製品名称/概要	型名	希望小売価格
1U 防塵フィルタ 1U ラックサーバ用防塵フィルタと取り付け金具のセット、標準添付のペゼルに取り付けることで防塵機能を追加可能。 本型番に 10 枚のフィルタが添付。 交換目安: 3 か月毎(ただし使用環境により期間は前後)	N8147-37	33,000 円

補足事項:

- 本製品は BTO 組込み出荷の対象外です。
- 本製品は個別調達となるため、納品まで約 1~3 か月程度かかります。
- フィルタが寿命を迎えた場合は必ず交換してください。交換しないままシステムの運用を続けると、冷却不足となり予期せぬシステムダウンや故障が発生する可能性があります。

11.9 レール

レール	製品名称/概要	型名	希望小売価格
	ラックサーバ用スライドレール 4x 3.5 型ドライブモデル向けスライドレール 補足事項: - レールは本体に標準添付されます。紛失時や追加でレールが必要な際に手配してください。	N8143-148	30,000 円

11.10 ケーブルアーム

製品名称/概要	型名	希望小売価格
1U ケーブルアーム スライドレール用ケーブルアーム	N8143-153	22,000 円

補足事項:

- 本体背面に実装することで、背面からの各種ケーブルをコンパクトにまとめることができます。
- ファンのオンライン交換を実施する場合、ケーブルアームを手配し、サーバ装置をラックから引き出す必要があります。

11.11 Starter Pack

製品名称/概要	型名	希望小売価格
iStorage NS300Rm ドライバユーティリティ iStorage NS300Rm 用のドライバー、アプリケーションを含む「Starter Pack」を格納した DVD 補足事項: - 本製品に適用する最新ドライバーは、Web からダウンロードして適用してください。	N8194-011	6,000 円

補足事項:

- Starter Pack を適用することで、NEC で検証したドライバーをインストールできます。サーバ運用にあたっては、N8194-011 を使用するか、Web からダウンロードして Starter Pack を適用してください。Starter Pack 未適用のサーバは動作保証できません。
- Starter Pack は、システムの安定稼働のため予告なしに更新されることがあります。最新版は Web からダウンロードしてください。Starter Pack は、保証期間内または保守契約期間であれば無償でダウンロードできます。

11.12 Wasabi クラウドライセンス

iStorage NS と組み合わせで手配いただく Wasabi クラウドライセンスをご用意しております。利用期間をご確認いただき手配ください。最低容量は 10TB となっており、必要に応じて 10TB 単位で容量追加ライセンスを購入することができます。

重要:

- Wasabi クラウドライセンスの発注後は、ライセンス発行のために申込書の提出が必要です。申込書は NEC サポートポータル <https://www.support.nec.co.jp/View.aspx?id=3010104808> からダウンロードしてください。

基本ライセンス

製品名称/概要	型名	希望小売価格
iStorage NS 専用 Wasabi 基本ライセンス(10TB/6 カ月間期間ライセンス/6 カ月間保守つき)(I 配信) 6 カ月間の標準サポートサービス料金含む	UL1685-H001-I	180,000 円
iStorage NS 専用 Wasabi 基本ライセンス(10TB/1 年間期間ライセンス/1 年間保守つき)(I 配信) 1 年間の標準サポートサービス料金含む	UL1685-H011-I	360,000 円
iStorage NS 専用 Wasabi 基本ライセンス(10TB/2 年間期間ライセンス/2 年間保守つき)(I 配信) 2 年間の標準サポートサービス料金含む	UL1685-H021-I	720,000 円

iStorage NS 専用 Wasabi 基本ライセンス(10TB/3 年間期間ライセンス/3 年間保守つき)(I 配信) 3 年間の標準サポートサービス料金含む	UL1685-H031-I	1,080,000 円
iStorage NS 専用 Wasabi 基本ライセンス(10TB/4 年間期間ライセンス/4 年間保守つき)(I 配信) 4 年間の標準サポートサービス料金含む	UL1685-H041-I	1,440,000 円
iStorage NS 専用 Wasabi 基本ライセンス(10TB/5 年間期間ライセンス/5 年間保守つき)(I 配信) 5 年間の標準サポートサービス料金含む	UL1685-H051-I	1,800,000 円
iStorage NS 専用 Wasabi 基本ライセンス(10TB/6 年間期間ライセンス/6 年間保守つき)(I 配信) 6 年間の標準サポートサービス料金含む	UL1685-H061-I	2,160,000 円
iStorage NS 専用 Wasabi 基本ライセンス(10TB/7 年間期間ライセンス/7 年間保守つき)(I 配信) 7 年間の標準サポートサービス料金含む	UL1685-H071-I	2,520,000 円
iStorage NS 専用 Wasabi 基本ライセンス(時間延長サービス)(10TB/6 カ月間期間ライセンス/6 カ月間保守つき)(I 配信) 6 カ月間の標準サポートサービス料金含む	UL1685-J001-I	189,000 円
iStorage NS 専用 Wasabi 基本ライセンス(時間延長サービス)(10TB/1 年間期間ライセンス/1 年間保守つき)(I 配信) 1 年間の時間延長サポートサービス料金含む	UL1685-J011-I	378,000 円
iStorage NS 専用 Wasabi 基本ライセンス(時間延長サービス)(10TB/2 年間期間ライセンス/2 年間保守つき)(I 配信) 2 年間の時間延長サポートサービス料金含む	UL1685-J021-I	756,000 円
iStorage NS 専用 Wasabi 基本ライセンス(時間延長サービス)(10TB/3 年間期間ライセンス/3 年間保守つき)(I 配信) 3 年間の時間延長サポートサービス料金含む	UL1685-J031-I	1,134,000 円
iStorage NS 専用 Wasabi 基本ライセンス(時間延長サービス)(10TB/4 年間期間ライセンス/4 年間保守つき)(I 配信) 4 年間の時間延長サポートサービス料金含む	UL1685-J041-I	1,512,000 円
iStorage NS 専用 Wasabi 基本ライセンス(時間延長サービス)(10TB/5 年間期間ライセンス/5 年間保守つき)(I 配信) 5 年間の時間延長サポートサービス料金含む	UL1685-J051-I	1,890,000 円
iStorage NS 専用 Wasabi 基本ライセンス(時間延長サービス)(10TB/6 年間期間ライセンス/6 年間保守つき)(I 配信) 6 年間の時間延長サポートサービス料金含む	UL1685-J061-I	2,268,000 円
iStorage NS 専用 Wasabi 基本ライセンス(時間延長サービス)(10TB/7 年間期間ライセンス/7 年間保守つき)(I 配信) 7 年間の時間延長サポートサービス料金含む	UL1685-J071-I	2,646,000 円

補足事項:

- Wasabi クラウドライセンスは、本装置と必ずセットで手配ください。ライセンス単体では販売を行っておりません。
- ライセンス契約期間中に対象製品の基本ライセンスを購入し、手続きすることで、ライセンス契約期間の延長をすることができます。

容量追加ライセンス

製品名称/概要	型名	希望小売価格
iStorage NS 専用 Wasabi 容量追加ライセンス(10TB/6 カ月間期間ライセンス/6 カ月間保守つき)(I 配信) 6 カ月間の標準サポートサービス料金含む	UL1685-H002-I	180,000 円
iStorage NS 専用 Wasabi 容量追加ライセンス(10TB/1 年間期間ライセンス/1 年間保守つき)(I 配信) 1 年間の標準サポートサービス料金含む	UL1685-H012-I	360,000 円
iStorage NS 専用 Wasabi 容量追加ライセンス(10TB/2 年間期間ライセンス/2 年間保守つき)(I 配信) 2 年間の標準サポートサービス料金含む	UL1685-H022-I	720,000 円
iStorage NS 専用 Wasabi 容量追加ライセンス(10TB/3 年間期間ライセンス/3 年間保守つき)(I 配信) 3 年間の標準サポートサービス料金含む	UL1685-H032-I	1,080,000 円

iStorage NS 専用 Wasabi 容量追加ライセンス(10TB/4 年間期間ライセンス/4 年間保守つき)(I 配信) 4 年間の標準サポートサービス料金含む	UL1685-H042-I	1,440,000 円
iStorage NS 専用 Wasabi 容量追加ライセンス(10TB/5 年間期間ライセンス/5 年間保守つき)(I 配信) 5 年間の標準サポートサービス料金含む	UL1685-H052-I	1,800,000 円
iStorage NS 専用 Wasabi 容量追加ライセンス(10TB/6 年間期間ライセンス/6 年間保守つき)(I 配信) 6 年間の標準サポートサービス料金含む	UL1685-H062-I	2,160,000 円
iStorage NS 専用 Wasabi 容量追加ライセンス(10TB/7 年間期間ライセンス/7 年間保守つき)(I 配信) 7 年間の標準サポートサービス料金含む	UL1685-H072-I	2,520,000 円
iStorage NS 専用 Wasabi 容量追加ライセンス(時間延長サービス)(10TB/6 カ月間期間ライセンス/6 カ月間保守つき)(I 配信) 6 カ月間の標準サポートサービス料金含む	UL1685-J002-I	189,000 円
iStorage NS 専用 Wasabi 容量追加ライセンス(時間延長サービス)(10TB/1 年間期間ライセンス/1 年間保守つき)(I 配信) 1 年間の時間延長サポートサービス料金含む	UL1685-J012-I	378,000 円
iStorage NS 専用 Wasabi 容量追加ライセンス(時間延長サービス)(10TB/2 年間期間ライセンス/2 年間保守つき)(I 配信) 2 年間の時間延長サポートサービス料金含む	UL1685-J022-I	756,000 円
iStorage NS 専用 Wasabi 容量追加ライセンス(時間延長サービス)(10TB/3 年間期間ライセンス/3 年間保守つき)(I 配信) 3 年間の時間延長サポートサービス料金含む	UL1685-J032-I	1,134,000 円
iStorage NS 専用 Wasabi 容量追加ライセンス(時間延長サービス)(10TB/4 年間期間ライセンス/4 年間保守つき)(I 配信) 4 年間の時間延長サポートサービス料金含む	UL1685-J042-I	1,512,000 円
iStorage NS 専用 Wasabi 容量追加ライセンス(時間延長サービス)(10TB/5 年間期間ライセンス/5 年間保守つき)(I 配信) 5 年間の時間延長サポートサービス料金含む	UL1685-J052-I	1,890,000 円
iStorage NS 専用 Wasabi 容量追加ライセンス(時間延長サービス)(10TB/6 年間期間ライセンス/6 年間保守つき)(I 配信) 6 年間の時間延長サポートサービス料金含む	UL1685-J062-I	2,268,000 円
iStorage NS 専用 Wasabi 容量追加ライセンス(時間延長サービス)(10TB/7 年間期間ライセンス/7 年間保守つき)(I 配信) 7 年間の時間延長サポートサービス料金含む	UL1685-J072-I	2,646,000 円

補足事項:

- ライセンス契約期間中に対象製品の容量追加ライセンスを購入し、手続きすることで、ライセンス契約期間中の使用可能容量の追加をすることができます。
- ライセンス容量追加に関しては以下のルールに従って手配ください。
 - ① ライセンス契約期間の残りの有効期間が 6 カ月以内の場合、6 カ月間の容量追加ライセンスを購入し、申込書にて変更手続きをしてください。
 - ② ライセンス契約期間の残りの有効期間が 6 カ月を超え、1 年以内の場合、1 年間の容量追加ライセンスを購入し、申込書にて変更手続きをしてください。
 - ③ ライセンス契約期間の残りの有効期間が 1 年を超え、2 年以内の場合、2 年間の容量追加ライセンスを購入し、申込書にて変更手続きをしてください。
 - ④ ライセンス契約期間の残りの有効期間が 2 年を超え、3 年以内の場合、3 年間の容量追加ライセンスを購入し、申込書にて変更手続きをしてください。
 - ⑤ ライセンス契約期間の残りの有効期間が 3 年を超え、4 年以内の場合、4 年間の容量追加ライセンスを購入し、申込書にて変更手続きをしてください。
 - ⑥ ライセンス契約期間の残りの有効期間が 4 年を超え、5 年以内の場合、5 年間の容量追加ライセンスを購入し、申込書にて変更手続きをしてください。
 - ⑦ ライセンス契約期間の残りの有効期間が 5 年を超え、6 年以内の場合、6 年間の容量追加ライセンスを購入し、申込書にて変更手続きをしてください。
 - ⑧ ライセンス契約期間の残りの有効期間が 6 年を超え、7 年以内の場合、7 年間の容量追加ライセンスを購入し、申込書にて変更手続きをしてください。

11.13 検査成績書

製品名称/概要	型名	希望小売価格
検査成績書(iStorage NS シリーズ ラックモデル) 組込出荷構成での検査結果情報を「検査結果報告書」として本体に同梱するオプション	N8194-015	24,000 円

12 保証・保守サービス

12.1 ハードウェア標準保証

無償保証期間	ご購入日から3年間(保証書に記載) ¹
サービス内容	パーツ保証／出張修理サービス ²
受付時間	月曜日～金曜日の9:00～18:00 ³
修理対応日	原則翌営業日対応 ⁴
対象	本体および本体内蔵オプション (OSのサポートは含まれません)

- ¹ 対象機器を NEC または販売店からご購入いただいた日が保証の開始日となります。次のいずれかの方法により期日を確認します。
- 対象機器に添付された保証書に記載されている「保証期間」
 - 対象機器の購入日が明記された書類(例:対象機器購入時の納品書、領収書など)
 - 上記のいずれかの方法において保証期間内であることが確認できない場合、対象機器の型番と製造番号から判別できる NEC からの製造日
- ただし、補修用部品保有期限を越えての保証はいたしません。
- ² 消耗品は保証期間に関わらず有償となります。有寿命品／定期交換部品は保証期間内であっても、使用頻度、経過時間、使用環境により有償となる場合があります。
- ◆ 消耗品 : 増設バッテリー、防塵フィルタ、メディア等
 - ◆ 有寿命品 : 電源ユニット、FAN、HDD、SSD 等
- ³ 国民の祝日および年末年始等の NEC 指定日を除く。
- ⁴ 15時までに修理が必要と判断した場合、翌営業日対応します。判断が15時までに成されない場合は、翌々営業日の対応となります。天候、交通事情等で指定の日時にお伺いできない場合があります。(訪問の目安:翌営業日:北海道、本州、四国、九州、沖縄 翌々営業日:離島)

12.2 保守サービスパック

Express5800 シリーズのパーツ保証、出張修理サービス、障害予兆監視といった保守サービスを複数年数分パッケージ化し、Express5800 シリーズ製品と同様にご購入できる製品です。保守締結といった煩わしい手続きをすることなくお客様が必要とするサービスを必要な期間受けることができます。

保守サービスパックに含まれる保守対象製品

Express5800 シリーズ本体および本体に内蔵、または直接接続されている純正オプションが保守サービスパックに含まれます。詳細については、リファレンス「[保守サポートサービス](#)」をご参照ください。

12.2.1 ExpressSupportPack G4

Express5800 シリーズのパーツ保証、出張修理サービス、障害予兆監視といった保守サービスを複数年数分パッケージ化し、Express5800 シリーズ製品と同様にご購入できる製品です。サポートサービス提供期間は、サーバ本体製品の保証開始日(ご購入日)から購入いただいたサポートパックのサービス提供期間までです。

サービス内容	1年目	2年目	3年目	4年目	5年目	6年目	7年目
24時間365日 サービス対応 (※1)	<div style="text-align: center;"> <h3>ExpressSupportPack G4 (保守サービス)</h3> <p>提供期間： 3年間 / 4年間 / 5年間 / 6年間(※4) / 7年間(※4)</p> <p>パーツ保証： 寿命品を含むただし SSD の書込保証値超過は除く)</p> </div>						
出張修理サービス (当日2時間以内) (※2)							
サーバ診断カルテ (※3)							
サーバ稼働分析サービス (※3)							
エクスプレス通報サービス							
出張修理サービス (翌営業日以降の対応)							
パーツ保証							
	<div style="text-align: center;"> <p>標準保証 無償保証期間：3年間</p> <p>パーツ保証では寿命品を除きます</p> </div>						

- ※1 サービス年数や対応時間につきましては、ご購入の保守サービスパックに同梱される『シリアル No.カード』をご参照ください。
- ※2 NECの営業日かつお客様が選択された対応日の 8:30~17:30 にNECが対象製品に障害が発生した旨の通知を受け、障害復旧修理が必要と判断した場合は、本サービスの対応時間の範囲内で2時間以内に技術員を派遣し作業を開始するものとします。ただし、交通事情、気象状況、対象製品の設置地域および一時的な修理部品の枯渇など、やむを得ない条件により2時間を超える場合もあります。あらかじめご了承ください。
- ※3 サポート対象製品(Express5800 シリーズ)の機種や OS によっては、「サーバ診断カルテ」、「サーバ稼働分析サービス」に対応していない場合があります。詳細については「12.3 サーバ診断カルテサービス」および「12.4 サーバ稼働分析サービス」の各項でご確認ください。
- ※4 長期保守パック(6年間/7年間)に限り、補修用部品保有期限を越えてのサポートサービスを提供いたします。ただし、対象 Express5800 シリーズ本体のご購入日(保証開始日)から半年以内の登録が必要です。

ディスク返却必要

ハードディスクの修理交換を行ったときに、故障したハードディスクを持ち帰るサービスです。

品名	年数	対応時間	
		5日間 8:30~17:30	24時間 365日
ExpressSupportPack G4 NS300Rm 用	3年	<div style="font-size: 2em; font-weight: bold;">5/22 受注開始予定</div>	
	4年		
	5年		
	6年		
	7年		

補足事項:

- ExpressSupportPack G4 には、OS のサポートは含まれていません。OS のサポートは、PP サポートサービスが必要です。
- iStorage NS シリーズでは、ハードウェア障害によりシステム環境が損なわれた場合、OS を工場出荷時状態まで復旧した状態で機器を引き渡します。
- 販売価格が 100 万円以上の各増設用 SSD を搭載する構成に対応する保守パックは販売していません。契約保守をご検討ください。
- ハードディスクおよび SSD の修理交換を行った際は、故障したハードディスクおよび SSD を NEC 保守拠点に持ち帰ります。
- 保守サービスパックはサーバ本体のご購入日(保証開始日)から半年以内にサポートパックの利用登録が必要です。

ディスク返却不要サービス(HDD のみ)

ハードディスクの修理交換を行ったときに、故障したハードディスクを持ち帰らずお客様の資産とするサービスです。

品名	年数	対応時間	
		5 日間 8:30~17:30	24 時間 365 日
ExpressSupportPack G4 NS300Rm 用 ディスク返却不要サービス(HDD)付き	3 年	5/22 受注開始予定	
	4 年		
	5 年		
	6 年		
	7 年		

補足事項:

- ExpressSupportPack G4 には、OS のサポートは含まれていません。OS のサポートは、PP サポートサービスが必要です。
- iStorage NS シリーズでは、ハードウェア障害によりシステム環境が損なわれた場合、OS を工場出荷時状態まで復旧した状態で機器を引き渡します。
- SSD はハードディスク返却不要サービスの対象外です。
- 保守サービスパックはサーバ本体のご購入日(保証開始日)から半年以内にサポートパックの利用登録が必要です。

12.2.2 UPS バッテリー交換オプションパック

Express サーバに接続する UPS のバッテリーが寿命時期を迎える前に、NEC からお客さまにアナウンスし計画的にバッテリー交換を実施する、HW 保守サービスのオプションサービスです。交換サービスを受ける場合は、本体のサポートパックに追加で購入してください。

対象製品	サービス提供期間	製品名	型名	希望小売価格
ラック型 1200VA	3 年	UPS バッテリー交換オプションパック ラック型 1200VA 用(3 年間)	NH909-9200-UB3C	115,200 円
	4 年	UPS バッテリー交換オプションパック ラック型 1200VA 用(4 年間)	NH909-9200-UB4C	202,300 円
	5 年	UPS バッテリー交換オプションパック ラック型 1200VA 用(5 年間)	NH909-9200-UB5C	224,000 円
	6 年	UPS バッテリー交換オプションパック ラック型 1200VA 用(6 年間)	NH909-9200-UBCC	300,200 円
	7 年	UPS バッテリー交換オプションパック ラック型 1200VA 用(7 年間)	NH909-9200-UBDC	332,900 円
ラック型 1500VA	3 年	UPS バッテリー交換オプションパック ラック型 1500VA 用(3 年間)	NH909-9200-UC3C	85,600 円
	4 年	UPS バッテリー交換オプションパック ラック型 1500VA 用(4 年間)	NH909-9200-UC4C	148,900 円
	5 年	UPS バッテリー交換オプションパック ラック型 1500VA 用(5 年間)	NH909-9200-UC5C	164,800 円
	6 年	UPS バッテリー交換オプションパック ラック型 1500VA 用(6 年間)	NH909-9200-UCCC	220,200 円
	7 年	UPS バッテリー交換オプションパック ラック型 1500VA 用(7 年間)	NH909-9200-UCDC	243,900 円
ラック型 3000VA	3 年	UPS バッテリー交換オプションパック ラック型 AC100V:3000VA 用(3 年間)	NH909-9200-UF3C	228,200 円
	4 年	UPS バッテリー交換オプションパック ラック型 AC100V:3000VA 用(4 年間)	NH909-9200-UF4C	405,700 円

対象製品	サービス提供期間	製品名	型名	希望小売価格
	5年	UPS バッテリー交換オプションパック ラック型 AC100V:3000VA 用(5年間)	NH909-9200-UF5C	450,000 円
	6年	UPS バッテリー交換オプションパック ラック型 AC100V:3000VA 用(6年間)	NH909-9200-UFCC	605,300 円
	7年	UPS バッテリー交換オプションパック ラック型 AC100V:3000VA 用(7年間)	NH909-9200-UFDC	671,800 円
ラック型 2400VA	3年	UPS バッテリー交換オプションパック ラック型 2400VA 用(3年間)	NH909-9200-UD3C	237,500 円
	4年	UPS バッテリー交換オプションパック ラック型 2400VA 用(4年間)	NH909-9200-UD4C	422,300 円
	5年	UPS バッテリー交換オプションパック ラック型 2400VA 用(5年間)	NH909-9200-UD5C	468,400 円
	6年	UPS バッテリー交換オプションパック ラック型 2400VA 用(6年間)	NH909-9200-UDCC	630,200 円
	7年	UPS バッテリー交換オプションパック ラック型 2400VA 用(7年間)	NH909-9200-UDDC	699,500 円
ラック型 2400VA 増設バッテリー	3年	UPS バッテリー交換オプションパック ラック型 2400VA 増設バッテリー用(3年間)	NH909-9200-UE3C	468,400 円
	4年	UPS バッテリー交換オプションパック ラック型 2400VA 増設バッテリー用(4年間)	NH909-9200-UE4C	838,000 円
	5年	UPS バッテリー交換オプションパック ラック型 2400VA 増設バッテリー用(5年間)	NH909-9200-UE5C	930,500 円
	6年	UPS バッテリー交換オプションパック ラック型 2400VA 増設バッテリー用(6年間)	NH909-9200-UECC	1,253,900 円
	7年	UPS バッテリー交換オプションパック ラック型 2400VA 増設バッテリー用(7年間)	NH909-9200-UEDC	1,392,500 円
ラック型 3000VA (200V)	3年	UPS バッテリー交換オプションパック ラック型 AC200V:3000VA 用(3年間)	NH909-9200-UG3C	237,500 円
	4年	UPS バッテリー交換オプションパック ラック型 AC200V:3000VA 用(4年間)	NH909-9200-UG4C	422,300 円
	5年	UPS バッテリー交換オプションパック ラック型 AC200V:3000VA 用(5年間)	NH909-9200-UG5C	468,400 円
	6年	UPS バッテリー交換オプションパック ラック型 AC200V:3000VA 用(6年間)	NH909-9200-UGCC	630,200 円
	7年	UPS バッテリー交換オプションパック ラック型 AC200V:3000VA 用(7年間)	NH909-9200-UGDC	699,500 円
ラック型 5000VA (200V)	3年	UPS バッテリー交換オプションパック ラック型 AC200V:5000VA 用(3年間)	NH909-9200-UH3C	157,100 円
	4年	UPS バッテリー交換オプションパック ラック型 AC200V:5000VA 用(4年間)	NH909-9200-UH4C	277,600 円
	5年	UPS バッテリー交換オプションパック ラック型 AC200V:5000VA 用(5年間)	NH909-9200-UH5C	307,700 円
	6年	UPS バッテリー交換オプションパック ラック型 AC200V:5000VA 用(6年間)	NH909-9200-UHCC	413,200 円
	7年	UPS バッテリー交換オプションパック ラック型 AC200V:5000VA 用(7年間)	NH909-9200-UHDC	458,400 円

補足事項:

- サーバ本体のサポートパックと同一年数の製品を選択いただく必要があります。対象外のパックでは交換サービスの実施ができませんのでご注意ください。
- 保守サービスパックはサーバ本体のご購入日(保証開始日)から半年以内にサポートパックの利用登録が必要です。

12.3 サーバ診断カルテサービス

本サービスは定期的にサーバの稼働状況をレポートするサービスで、NECの保守を契約頂いている場合に標準的にご利用いただけます(※1)。人間の健康診断のように不具合や障害の兆候を可視化し、事前対処に繋げることで機器の安定稼働を支援します。

- 提供イメージ
サーバの稼働状況を可視化し、稼働状況に応じた総合診断コメント(左図)や、CPUやメモリ、HDDなどの種別ごとのグラフ表示・診断コメント(中央図)、ハードウェアログに対する診断コメントや構想情報の一覧表示(右図)を毎月1回、NECのサポートポータルのご契約者様のページに掲載します。

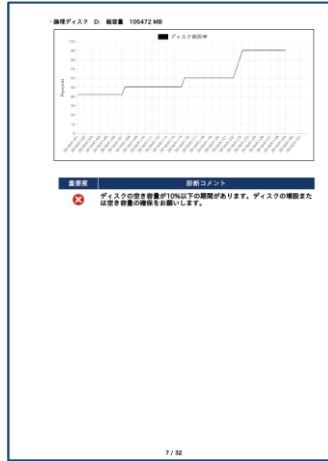
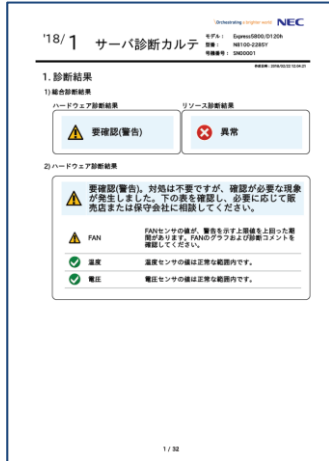

4. ハードウェア構成情報	
1) 製品情報	製品名: Eurus6000/0120k (NEH100-2289Y)
	型番: NEH100-2289Y
	ソフトウェア番号: 12345678
	UUID: DB838000-FD74-11E7-8000-1C180C86A882
2) OS情報	OSバージョン: F12
	OSのパス: 26170711
3) メモリ情報	総容量: 32768 MB
4) スタタムメンテナンス情報	UUID: db838000-6f74-11e7-8000-1c180c86a882
	RAIDバージョン: 2.0
	BMC FWバージョン: 1.20
5) ベースボード情報	プロダクト名: MHE1-HDD-NJ
	バージョン: 00020002
	ソフトウェア番号: 01234567890123456789AB
6) シェーン情報	種別: Rack Mount Chassis
	バージョン: CR2-010033-003
	ソフトウェア番号: 102046000000
7) CPU情報	CPUバージョン: .
	コア数: 14
	物理コア数: 14
	スレッド数: 28
	L3キャッシュサイズ: 896 KB
	L2キャッシュサイズ: 14736 KB
	L1キャッシュサイズ: 19872 KB
	CPUバージョン: .
	コア数: 14
	物理コア数: 14
	スレッド数: 28
	L3キャッシュサイズ: 896 KB
	L2キャッシュサイズ: 14736 KB
	L1キャッシュサイズ: 19872 KB

- 収集情報
情報を収集・分析し、サーバの稼働状況を診断いたします(※2)。
【主な取得項目】
CPU使用率、メモリ使用率、ディスク使用率、ディスクI/O情報、ネットワーク使用率、ハードウェア構成情報、温度、ソフトウェア構成情報、適用ドライバー情報、更新プログラム情報等。
- 対象OS
Windows Server
- ご利用開始方法
エクスプレス通報サービスをHTTPS方式でご開局の上、サービスのご利用にご同意ください。
翌月から毎月15日にNECサポートポータルにてサーバ診断カルテを掲載いたします(※3)

(※1) ご利用にあたって、ExpressSupportPack G4 もしくは NEC との保守契約が必要です。サービス提供期間は対象機器の保守期間終了までになります。本サービスで収集した情報はカルテ提供に加え、サービスの提案や製品、サービスの改善および研究開発のために活用されます。

(※2) サーバ診断カルテはご利用いただいているモデルやOSによってご利用方法や出力される情報が異なる場合がございます。詳細につきましては下記のURLよりご確認ください。

(※3) Windows Server のプリインストール出荷を選択時以外はサーバ診断カルテモジュールのダウンロードおよびインストールが必要になります。エクスプレス通報サービス(HTTPS)をご開局の上、下記のURLよりモジュールのダウンロードおよびインストールを行ってください。

(※4) VMware ESXi を対象とする場合は、別途管理サーバが必要となります。

【URL】

サーバ診断カルテ(Windows 対応版) <https://www.support.nec.co.jp/View.aspx?id=9010106809>

12.4 サーバ稼働分析サービス

本サービスは、「サーバ診断カルテ」で取得する稼働情報を分析し、お客様システムの安定稼働を支援する情報を提供します。

- サービスで提供する各種情報の詳細および利用規約は、下記のURLをご参照ください。

<https://www.support.nec.co.jp/View.aspx?id=3170102814>

本サービスでご提供する各種情報は、「NECサポートポータル MyDashboard」(以下 MyDashboard といいます)に掲載します。

※MyDashboard はサポートサービスにおけるパーソナライズされた情報を表示するダッシュボードです。

12.5 ソフトウェア

「PP・サポートサービス」をはじめ、OS および各種ソフトウェア製品のサポートサービスをご用意しています。サービスの内容など詳細については「NEC サポートポータル」をご参照ください。

<https://www.support.nec.co.jp/>

12.5.1 Windows OS

サポートサービスとして「PP・サポートサービス」および「PPSupportPack」(下記)をご用意しています。(「ExpressSupportPack G4」には、OS のサポートは含まれていません。)

下記サポートサービスのサポート対象は、Windows Server IoT 2025 for Storage、ESMPRO/ServerManager、ESMPRO/ServerAgentService、NIAS(機能制限版ライセンス)です。

契約保守

製品名称/概要	型名	希望小売価格
PP・サポートサービス(iStorage NS 専用 SW 保守 Windows Server IoT 2025 for Storage 対応) 本型番にて「平日 8:30～17:30」と「24 時間 365 日」のサービスが選択可能です。	ULSV04-A007	*1

*1: 契約保守料金につきましては担当営業へお問い合わせください。

PPSupportPack 商品例 (下記以外の商品もご用意しています。「NEC サポートポータル」をご参照ください。)

製品名称/概要	型名	希望小売価格
PPSupportPack(iStorage NS 専用 SW 保守 Windows Server IoT 2025 for Storage 対応) 1 年間の標準サポートサービス料金含む	ULH1S-0000064-I	138,000 円
PPSupportPack(iStorage NS 専用 SW 保守 Windows Server IoT 2025 for Storage 対応)(2 年) 2 年間の標準サポートサービス料金含む	ULH2S-0000064-I	276,000 円
PPSupportPack(iStorage NS 専用 SW 保守 Windows Server IoT 2025 for Storage 対応)(3 年) 3 年間の標準サポートサービス料金含む	ULH3S-0000064-I	414,000 円
PPSupportPack(iStorage NS 専用 SW 保守 Windows Server IoT 2025 for Storage 対応)(4 年) 4 年間の標準サポートサービス料金含む	ULH4S-0000064-I	552,000 円
PPSupportPack(iStorage NS 専用 SW 保守 Windows Server IoT 2025 for Storage 対応)(5 年) 5 年間の標準サポートサービス料金含む	ULH5S-0000064-I	690,000 円
PPSupportPack(iStorage NS 専用 SW 保守 Windows Server IoT 2025 for Storage 対応)(6 年) 6 年間の標準サポートサービス料金含む	ULH6S-0000064-I	828,000 円
PPSupportPack(iStorage NS 専用 SW 保守 Windows Server IoT 2025 for Storage 対応)(7 年) 7 年間の標準サポートサービス料金含む	ULH7S-0000064-I	966,000 円
PPSupportPack(iStorage NS 専用 SW 保守 Windows Server IoT 2025 for Storage 対応)(時間延長サービス) 1 年間の時間延長サポートサービス料金含む	ULH1F-0000064-I	180,000 円
PPSupportPack(iStorage NS 専用 SW 保守 Windows Server IoT 2025 for Storage 対応)(時間延長サービス)(2 年) 2 年間の時間延長サポートサービス料金含む	ULH2F-0000064-I	360,000 円
PPSupportPack(iStorage NS 専用 SW 保守 Windows Server IoT 2025 for Storage 対応)(時間延長サービス)(3 年) 3 年間の時間延長サポートサービス料金含む	ULH3F-0000064-I	540,000 円
PPSupportPack(iStorage NS 専用 SW 保守 Windows Server IoT 2025 for Storage 対応)(時間延長サービス)(4 年) 4 年間の時間延長サポートサービス料金含む	ULH4F-0000064-I	720,000 円
PPSupportPack(iStorage NS 専用 SW 保守 Windows Server IoT 2025 for Storage 対応)(時間延長サービス)(5 年) 5 年間の時間延長サポートサービス料金含む	ULH5F-0000064-I	900,000 円

PPSupportPack(iStorage NS 専用 SW 保守 Windows Server IoT 2025 for Storage 対応) (時間延長サービス)(6年) 6年間の時間延長サポートサービス料金含む	ULH6F-0000064-I	1,080,000 円
PPSupportPack(iStorage NS 専用 SW 保守 Windows Server IoT 2025 for Storage 対応) (時間延長サービス)(7年) 7年間の時間延長サポートサービス料金含む	ULH7F-0000064-I	1,260,000 円

補足事項:

- 本機は WindowsServer IoT 2025 for Storage Standard Edition プリインストール製品です。導入から運用におけるシステムの安定稼働をサポートするために PP・サポートサービスの導入を推奨します。

リファレンス

外観図

正面図/背面図

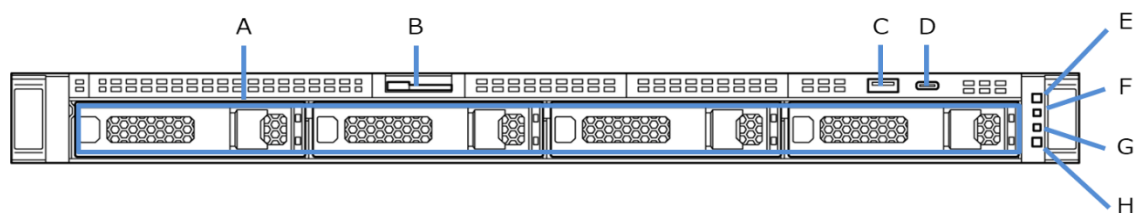

凡例			
A.	3.5 型 HDD ケージ(標準)	E.	Power スイッチ/ランプ
B.	スライドタブ	F.	Health ランプ
C.	USB3.2 Gen1 コネクタ	G.	LINK/ACT ランプ
D.	サービスポート	H.	UID スイッチ/ランプ

背面図 (標準構成)

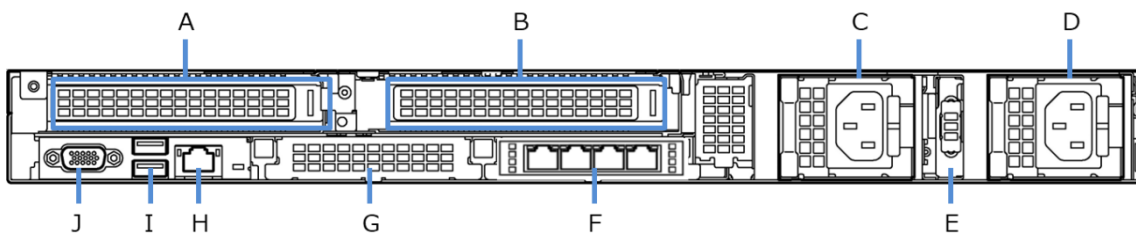

凡例	
A.	オプション: PCI スロット (フルハイト)
B.	オプション: PCI スロット (フルハイト)
C.	増設電源ユニット(無しの場合ブランクカバー)
D.	電源ユニット
E.	増設 RS-232C コネクタキット
F.	4x 1000BASE-T LAN コネクタ(OCP スロット B)
G.	RAID コントローラ(OCP スロット A)
H.	管理用 LAN コネクタ
I.	2x USB3.2 Gen1 コネクタ
J.	ディスプレイコネクタ

三面図

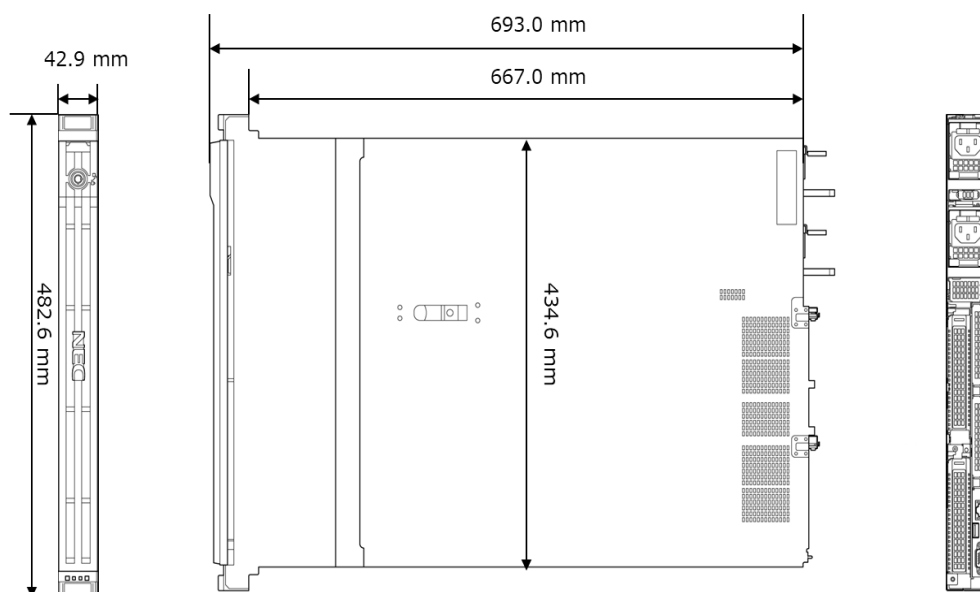

補足事項全般

ハードディスク

- ハードディスクの容量表記は 1GB=1000³B、1TB=1000⁴B 換算値です。1GB=1024³B、1TB=1024⁴B 換算のものとは表記上同容量でも、実容量は少なくなります。

PCI 拡張スロット

- PCI Express の転送速度は下記のとおりです。
 - ◆ PCI Express (PCIe): 2.5Gb/s (片方向)/1 レーン
 - ◆ PCI Express 2.0 (PCIe 2.0): 5Gb/s (片方向)/1 レーン
 - ◆ PCI Express 3.0 (PCIe 3.0): 8Gb/s (片方向)/1 レーン
 - ◆ PCI Express 4.0 (PCIe 4.0): 16Gb/s (片方向)/1 レーン
 - ◆ PCI Express 5.0 (PCIe 5.0): 32Gb/s (片方向)/1 レーン
 - ◆ 例:PCIe 3.0 で x8 レーンの場合は 64Gb/s(片方向)となる。
- ソケットとは、コネクタのサイズを示します。
ソケットにはソケット数以下カードが接続可能
例: x4 ソケット -> x1/x4 カードは搭載可能、x8 カードは搭載不可

時計表示

- 低温または高温で保管した場合、システム時計の時刻が現在時刻から大きくずれる場合があります。システム時計に高い精度が求められる場合には、タイムサーバ(NTP サーバ)の運用を推奨します。

グリーン購入法

- 本装置はグリーン購入法の基本方針(2023 年 12 月閣議決定)の判断基準を達成しています。

EXPRESSBUILDER

- 本機では EXPRESSBUILDER を使用しません。
OS インストールは、付属のバックアップ DVD-ROM を用いてください。

メモリ補足事項

メモリ搭載一覧

下記搭載順序にしたがってメモリを搭載してください。

DIMMスロット番号		1	2	3	4	5	6	7	8	9	10	11	12	13	14	15	16
メモリ搭載枚数と搭載順序	DIMM 1枚		■		■		■		■		1	■		■		■	
	DIMM 2枚		■	2	■		■		■		1	■		■		■	
	DIMM 4枚		■	2	■		■	3	■		1	■		■	3	■	
	DIMM 8枚	4	■	2	■	4	■	3	■		1	■	4	■	3	■	4

構築時の注意事項

Starter Pack について

システムの安定稼働のため、最新の Starter Pack を適用してください。

オプション部材増設時の注意

お客様にてオプション部材の増設を実施する場合は、ヘクスロピュラドライバー(*1)の T-10/T-15/T-20/T-30 が必要です。構築前に事前にお客様で手配ください。

*1 :ヘクスローブ、またはトルクス(「トルクス」は他社商標です)とも呼ばれるネジ規格です。サイズは小さい順から、T1 から T100 まで決められ、サイズに合わない工具を使うとネジを傷める可能性があります。

監視・管理サーバのソフトウェアバージョン

本モデルを他の管理 PC(サーバでも代替可)で管理する場合、管理 PC の管理ソフトウェアが本モデルを管理できるバージョンか(本モデルを管理対象としてサポートしているか)確認してください。ESMPRO/ServerManager を使用する場合、管理 PC の ESMPRO/ServerManager をアップデートしなければならない場合があります。下記の Web サイトから最新版をダウンロードし、インストールしてください。

ESMPRO/ServerManager ダウンロード

<https://jpn.nec.com/esmsm/download.html>



ESMPRO/ServerManager Ver.7 こちらのページからダウンロードしてください。

512e セクタ HDD ご使用時の注意事項

- Windows Server で 512e セクタ HDD 上に仮想ディスクイメージを格納し Hyper-V でゲスト OS を動作させる場合は、512e セクタ HDD に対応しているゲスト OS のみ利用できます。512e セクタ HDD に対応している Windows OS(ゲスト OS)は以下の通りです。
 - Windows Server 2008R2 SP1 以降
 - Windows 7 SP1 以降
- 一部のバックアップソフトウェアではバックアップしたデータをリストアする際に、バックアップしたデータが格納されていたドライブと同じセクタのドライブでなければならないといった機能制限がある製品があります。異なるセクタ対応のドライブを混在したシステムを構築して、バックアップをした時のドライブと異なるセクタ対応のドライブにデータをリストアするような運用を検討している場合は、このような使い方に対応したバックアップソフトウェアを用意してください。

アンチウイルスソフトウェアご使用時の注意事項

アンチウイルスソフトウェアが動作している場合、LTO や RDX、HDD 等へのバックアップ性能が大幅に低下することがあります。Windows Server IoT 2025 for Storage では、標準搭載の Windows Defender が既定で動作しますので、バックアップ性能が重要な場合は Windows Defender などのアンチウイルスソフトウェアを無効にしてください。

オープンソースソフトウェア(OSS)に関する注意事項

NIAS のプリインストールに伴い、以下の OSS がインストールされています。

- Oracle JDK 21
- Apache Tomcat 9
- PostgreSQL 15

これらの OSS を使用するソフトウェアをインストールすると、競合などの問題が発生する可能性があります。問題の有無につきましては、導入をご検討しているソフトウェア製品の Web サイトなどでご確認ください。

なお、NIAS をアンインストールすることで、OSS もアンインストールできます。手順につきましては、製品添付のマニュアルをご確認ください。

OS 領域のバックアップ時の注意事項

本装置では、NIAS をプリインストールしています。NIAS は OSS の PostgreSQL を使用しており、iStorage NS にもプリインストールしています。OS 領域内の PostgreSQL のデータを含めバックアップする場合は、特別な手順が必要な場合があります。

バックアップソフトウェアをご利用の場合は、各バックアップソフトウェア製品の Web サイト等でご確認ください。

保守サポートサービス

保守対象製品

iStorage NS シリーズ本体および本体に内蔵、または直接接続されている純正オプションが保守サービスパックに含まれる保守対象製品です。ただし、以下にあげる純正オプション品は保守サービスパックの保守対象製品に含まれません。

保守対象外製品

- 保守対象の iStorage NS シリーズ本体で利用できない純正オプション
- 個別に保守サービスパックが用意されている内蔵・外付型の周辺機器 (例:ディスク増設筐体、外付 LTO 集合型など)
- プリンタ
- ボックス型スイッチ (ネットワークスイッチ)

サーバマネジメント

マネジメントコントローラチップ(BMC) (サーバに標準搭載)は、下表に記載の遠隔操作とシステム管理機能を提供します。

	標準機能	リモート マネジメント 拡張ライセン ス (Advanced) N8115-33
Active Health System	✓	✓
アドバンスド電力管理 (電力履歴グラフ、動的消費電力上限)		✓
Agentless Management	✓	✓
自動 Secure リカバリ		✓
バックアップとリストア	✓	✓
シャーシのパワーレギュレーターモード		✓
Commercial National Security Algorithm (CNSA) セキュリティ状態		✓
ディレクトリサービス認証		✓
ディレクトリサービス		✓
Email ベースのアラート		✓
内蔵システムヘルス	✓	✓
ファームウェア検証		✓
サーバーの UID ボタンを使用した iLO のリセット	✓	✓
iLO RESTful API	✓	✓
iLO Web インターフェイス	✓	✓
統合リモートコンソール (IRC/仮想 KVM - テキストと GUI をサポート)	OS 起動前まで 利用可能	✓
統合リモートコンソールの録画および再生		✓
IPMI Over LAN/DCMI	✓	✓
IPv6	✓	✓
Kerberos 認証		✓
One-button セキュア消去		✓
パフォーマンス監視		✓
リモート Syslog		✓
スクリプト方式または URL ベースの仮想メディア		✓
セキュリティダッシュボード	✓	✓
サーバー構成ロック		✓
サーバーヘルスサマリー	✓	✓

サーバーシステムの復元		✓
Silicon Root of Trust	✓	✓
Smart アレイのセキュア暗号化		✓
SSH コマンドラインインターフェイス	✓	✓
Two-Factor 認証(Kerberos)		✓
サービスアクセス設定のアップデート		✓
リモートコンソール経由の仮想メディア		✓
仮想電源ボタン	✓	✓
仮想シリアルポート	✓	✓
仮想シリアルポートの録画および再生		✓
Workload Matching プロファイル	✓	✓
ワークロードアドバイザー		✓
ゾーンマッピング、ゾーンの優先度		✓

搭載可能スロット一覧

型名	製品名	名称	OCPA	OCPB	1stライザカード*3	1stライザカード*3	2ndライザカード*3	補足事項	
		スロット番号	—	—	SLOT1	SLOT1	SLOT2		
		PCI規格	PCIe5.0						
		PCIスロット性能*1	x16	x16	x16	x16	x16		
		転送帯域/レーン*1	32Gb/s						
		PCIボードタイプ*2	—	—	x16	x16	x16		
		スロットサイズ	OCP専用	OCP専用	FH	LP	FH		
搭載可能サイズ			HL	HL	HL				
N8103-249	RAIDコントローラ(MR, 4GB, RAID 0/1/5/6, OCP) [PCI Express 4.0(x8)]	●	—	—	—	—			
N8104-222	1000BASE-T 接続LOMカード(4ch) [PCI Express 2.0(x4)]	—	●	—	—	—	ブーツ付ケーブルはサポート不可		
N8104-224	1000BASE-T 接続ボード(4ch) [PCI Express 2.0(x4)]	—	—	○	○	○	ブーツ付ケーブルはサポート不可		
N8104-212	10/25GBASE 接続基本ボード(SFP28/2ch) [PCI Express 4.0(x8)]	—	—	○	○	○			
N8104-219	10GBASE-T 接続ボード(2ch) [PCI Express 3.0(x8)]	—	—	○	○	○			
N8104-225	10/25GBASE 接続基本ボード(SFP28/2ch) [PCI Express 3.0(x8)]	—	—	○	○	○	2ポートとも同じリンク速度での運用が必要。 10G/25G混在不可。		
N8190-173	Fibre Channel コントローラ(1ch) [PCI Express 4.0(x8)]	—	—	○	○	○			
N8190-174	Fibre Channel コントローラ(2ch) [PCI Express 4.0(x8)]	—	—	○	○	○			

● 標準搭載 ○ 搭載可能 — 搭載不可

FH:フルハイト LP:ロープロファイル FL:フルレンジス HL:ハーフレンジス

*1 PCI スロットのデータ転送速度は、転送帯域にレーン数を乗じたものになります。

<例> x8 レーン =256Gbps(片方向)

*2 コネクタサイズを表します。ソケット数以下のカードが接続可能です。

<例>x8 ソケット → x1 カード、x4 カード、x8 カードは搭載可能。X16 カードは搭載不可。

*3 各スロットのスロット性能/スロット形状は、PCI ライザカード一覧表をご参照ください。

※表の見方について

工場出荷時の各カードの搭載位置は一意にならないため、装置の到着後にご確認ください。

○は搭載可能、—は搭載不可を表します。単体手配時は○の箇所に各カードを搭載してください。

補足事項:

- 各カードの機能詳細についてはテクニカルガイドを参照ください。
- 製品名の括弧内に記載されたカード性能とはカード自身が持つ最高動作性能です。
- 本体 PCI スロットよりも PCI カードの動作性能のほうが高い場合は、本体 PCI スロット性能で動作します。
- オンボード LAN および増設 LAN ボードのチーミング機能は PCI カードの項目を参照ください。

PCI ライザカード一覧表

1st PCI ライザカード(オプション選択品)

型名	SLOT1		
	スロット性能*1	スロット形状*2	スロットサイズ
N8116-121	x16	x16	FH/HL

型名	SLOT1		
	スロット性能*1	スロット形状*2	スロットサイズ
N8116-122	x16	x16	LP

FH:フルハイト LP:ロープロファイル FL:フルレンジス HL:ハーフレンジス

補足事項

*1: PCI スロットのデータ転送速度は、転送帯域にレーン数を乗じたものになります。

<例>x8 レーン=64Gbps(片方向)

*2: コネクタサイズを表します。ソケット数以下のカードが接続可能です。

<例>x8 ソケット → x1 カード、x4 カード、x8 カードは搭載可能。X16 カードは搭載不可。

2nd PCI ライザカード (オプション選択品)

型名	SLOT2		
	スロット性能*1	スロット形状*2	スロットサイズ
N8116-123	x16	x16	FH/HL

FH:フルハイット LP:ロープロファイル FL:フルレンジス HL:ハーフレンジス

補足事項

***1** : PCI スロットのデータ転送速度は、転送帯域にレーン数を乗じたものになります。

＜例＞x8 レーン=64Gbps(片方向)

***2** : コネクタサイズを表します。ソケット数以下のカードが接続可能です。

＜例＞x8 ソケット → x1 カード、x4 カード、x8 カードは搭載可能。X16 カードは搭載不可。







Secure Boot

本装置は OS のブート方法として、Secure Boot をサポートしています。Secure Boot とは、UEFI Boot モード時のみ利用することができる機能で、デジタル署名があるソフトウェアしか実行できないようにすることで改ざんされたプログラムの実行を防ぎセキュリティ侵害を防ぐ機能です。Windows Server IoT 2025 for Storage は Secure Boot に対応する OS です。なお、工場出荷時の Secure Boot の設定は有効 (Enabled) となっています。

NEC Information Assessment System

NEC Information Assessment System(以降、NIAS と記載)は、ファイルサーバに格納された情報を最大限に活用するための製品です。ファイルサーバの検査による、現状把握(見える化)、格納情報の整理を支援する機能を持ちます。これらの機能を利用して、ファイルサーバを健全な状態に保つことにより、ファイルサーバの運用に関わる TCO を削減します。

本機には、機能制限をした NIAS をプリインストールしています。機能制限をした NIAS は、本機に格納したデータの見える化の機能を利用できません。

肥大化対策		業務効率化 オプション
①見える化 自動でサーバーの利用状況をグラフィカルにレポート 	②整理・容量削減 不要データを削除・クラウドへのアーカイブなどで整理容量を削減 	③リソース管理 Active Directory設定、フォルダ作成(クォータ)および申請承認ワークフロー 
セキュリティ対策		
④アクセス権管理 アクセス権の見える化/変更 不適切なアクセス権の検出/適正化 	⑤個人情報検出 個人情報を含むファイルを見る化・是正(削除・隔離) 	⑥ログ監視 アクセスログを監視し、不審な挙動や多量のデータ削除などを検知、メールで通知 

容量推移の見える化、将来予測を確認することが可能です。



全体容量だけでなく、「誰が」「どのようなファイルが」大半を占めているかの分析をすることも可能です。



NIAS 運用では、格納ファイル数に依存して、必要メモリ量が異なります。NIAS で運用を開始し保存データ量やファイル数を確認の上、メモリの追加をご検討ください。必要メモリ量の目安は以下のとおりです。

ファイル数		必要メモリ量目安
	~ 200 万ファイル未満(約 1TB)	4GB
200 万ファイル以上(約 1TB)	~ 1,000 万ファイル未満(約 5TB)	8GB
1,000 万ファイル以上(約 5TB)	~ 2,000 万ファイル未満(約 10TB)	12GB
2,000 万ファイル以上(約 10TB)	~ 4,000 万ファイル未満(約 20TB)	16GB
4,000 万ファイル以上(約 20TB)	~ 6,000 万ファイル未満(約 30TB)	24GB

NIAS の管理画面より、保存データ量やファイル数の確認をすることができます。



NIAS 本体

NIAS の本体ライセンスを導入いただくことで、「整理・容量削減」機能および「アクセス権管理」機能を利用することができます。さらにオプションとして「リソース管理」や「個人情報検出」の機能を導入することが可能となります。

整理・容量削減機能(本体ライセンス導入で可能)

運用方法

ユーザー確認による整理

ファイルの必要性について利用者に確認を取りながら整理を進める場合

ポリシー設定による自動整理

運用ルールに則った整理を自動化



まずはユーザー確認による整理！
整理ができれば自動整理がオススメ！

整理方法

不要ファイルを消去する

- 削除(ゴミ箱へ)
- 数日後に削除も可能
- 削除(完全)

ファイルを整理・退避する

- アーカイブ領域へ移動
- 階層構造を維持、ショートカットを作成
- コピー
- 圧縮(zip)
- 必要/不要フラグを付ける
- 重複ファイルを消去する
- 所有者を変更する
- Boxへ移動

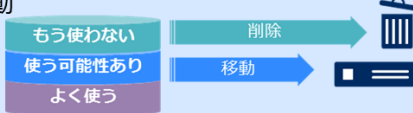

アクセス権管理(本体ライセンス導入で可能)

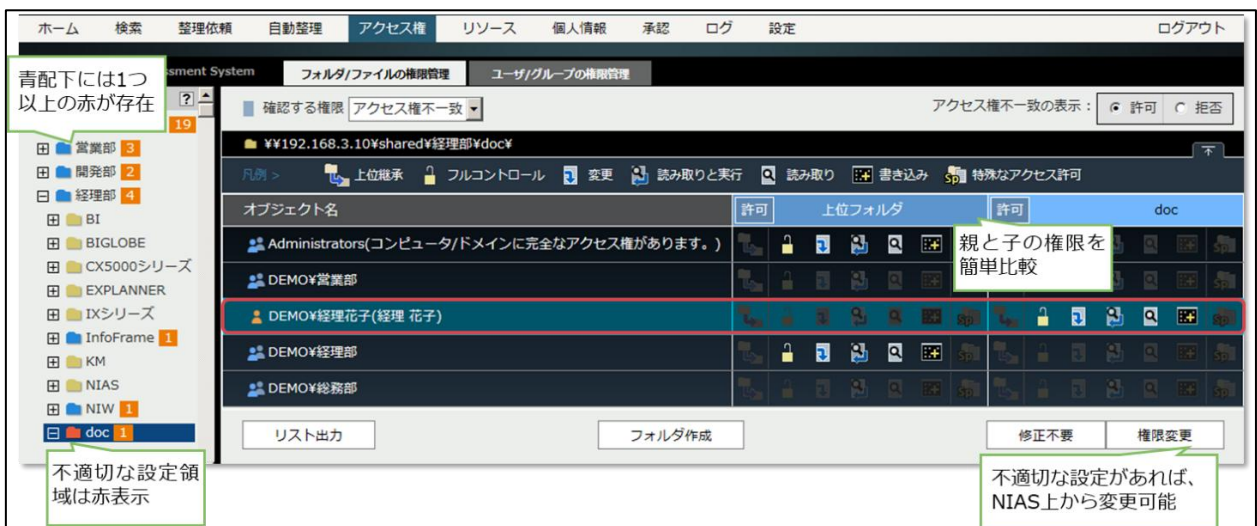

青配下には1つ以上の赤が存在

不適切な設定領域は赤表示

親と子の権限を簡単比較

不適切な設定があれば、NIAS上から変更可能

リソース管理(本体ライセンス+リソース管理オプション導入で可能)

Active Directory 連携によるアカウント管理

認証システム (Active Directory) ↔ NIAS ↔ ストレージ

ストレージ 連携によるフォルダ作成(クォータ設定)

実行するタイミングをスケジュール設定可能

個人情報検出(本体ライセンス+個人情報検出オプション導入で可能)

個人情報検出

個々の検出項目も条件指定可能

【検出項目】
氏名、住所、メールアドレス、電話番号、マイナンバー、クレジットカード

NEC独自の指標

特定の文字列も検索可能

お客様ポリシーにあわせ検出条件と閾値で監査対象の絞り込みをできる点がポイント

条件を絞り込み監査対象とするファイルを確認

検出項目	未確認	問題あり
レベル 3	11446	2889
個人情報	22998	5821
氏名	45927	11551
住所	45927	11551
メールアドレス	45927	11551
電話番号	45927	11551
マイナンバー	45927	11551

ログ監視(本体ライセンス+ログ監視オプション導入で可能)

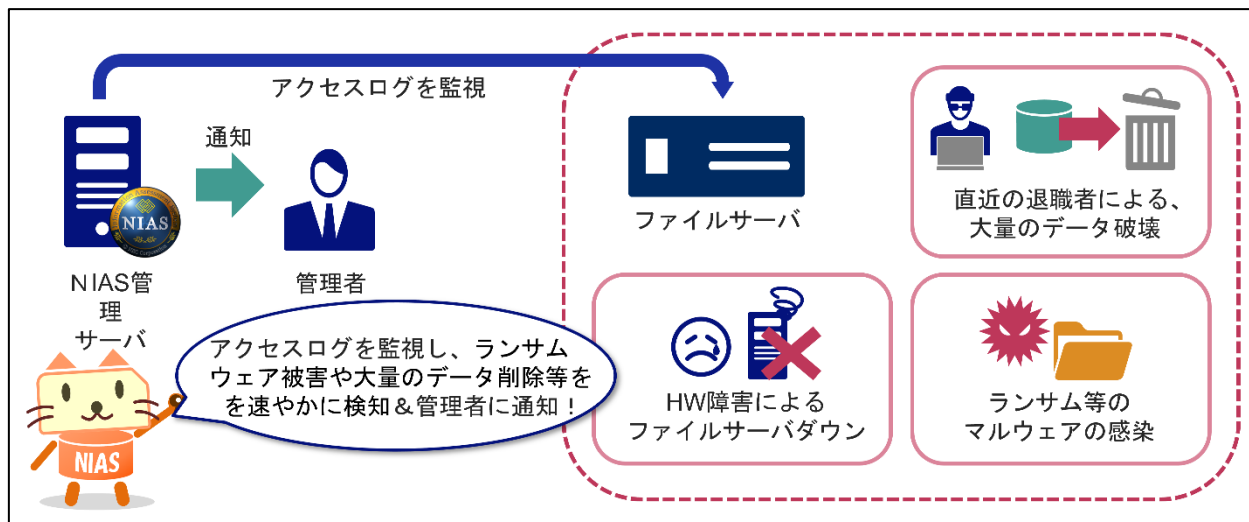

製品名称/概要	型名	希望小売価格
NIAS V5.1 本体(基本ライセンス(1TB))(I 配信) 管理サーバ1台につき1式必要、1TBまで管理可能	UL1379-901-I	500,000円
NIAS V5.1 リソース管理オプション(基本ライセンス 1TB)(I 配信) リソース管理オプション利用時に本体製品と同数が必要。管理サーバ1台につき1式必要、1TBまで管理可能 補足事項: - NIAS V5.1 リソース管理オプションを手配するには、NIAS V5.1 が必要です。	UL1379-905-I	500,000円
NIAS V5.1 個人情報検出オプション(基本ライセンス 1TB)(I 配信) 個人情報検出オプション利用時に管理サーバ1台につき1式必要、1TBまで管理可能 補足事項: - NIAS V5.1 個人情報検出オプションを手配するには、NIAS V5.1 が必要です。	UL1379-906-I	500,000円
NIAS V5.1 ログ監視オプション(基本ライセンス 1TB)(I 配信) ログ監視オプション利用時に本体製品と同数が必要。管理サーバ1台につき1式必要、1TBまで管理可能 補足事項: - NIAS V5.1 ログ監視オプションを手配するには、NIAS V5.1 が必要です。	UL1379-90U-I	500,000円

補足事項:

- 上記以外にも様々な容量にあわせたライセンスを用意しております。詳しくは NIAS 製品紹介サイトをご確認ください。
- 本機に導入された NIAS は、自身に保管されたデータ領域のみを管理することが可能です。NIAS で複数の NAS を管理したい場合は、上記ライセンスに加え、別途サーバ本体および、Windows Server OS の手配が必要です。

Microsoft Azure を利用したハイブリッド NAS

ハイブリッド NAS とは、オンプレミスのファイルサーバをベースに柔軟な容量拡張や BCP 対策を実現する、オンプレミスとクラウドのいいとこ取りをしたファイルサーバです。ファイルサーバに Azure File Sync エージェント(無償)をインストールして、運用に必要な設定を行うことで、ファイルサーバ上のデータをクラウドストレージと同期し、安全に保存します。利用者はこれまでと変わらない操作性でファイルサーバを利用できます。

詳細は以下の Web サイトに掲載しておりますので、ご参照ください。

<https://jpn.nec.com/istorage/product/nas/ns/index.html#hybrid>

<https://jpn.nec.com/windowsserver/hybrid/fileserver.html>

安価なクラウドを利用して、データ使用容量に応じた柔軟な投資が可能。
ハイブリッド環境で高速な操作性、BCP対策、柔軟な拡張性を実現。

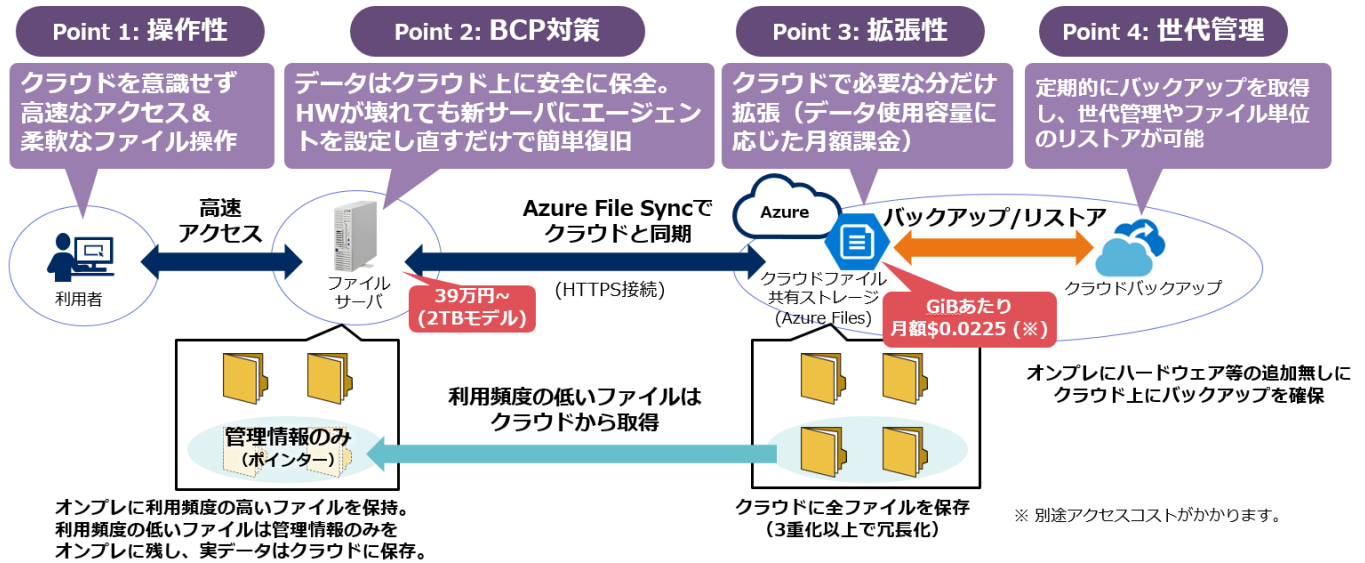

ストレージ利用料金例は以下のとおりです。

データ種別	月額料金
ホット	\$0.03/GB
クール	\$0.0225/GB

*2025 年 8 月時点の価格です。最新情報は以下 URL をご参照ください。

<https://azure.microsoft.com/ja-jp/pricing/details/storage/files/>

アクセスコスト例は以下のとおりです。

データ種別	データ量	月額料金
クラウドへアップロードするデータ	全て	無料
クラウドからダウンロードするデータ	最初の 100GB / 月	無料
	100GB - 10TB / 月	\$0.12/GB
	10 - 50TB / 月	\$0.085/GB
	50 - 150TB / 月	\$0.082/GB
	150 - 500TB / 月	\$0.08/GB
	500TB 超 / 月	ご相談

*2025 年 8 月時点の価格です。最新情報は以下 URL をご参照ください。

<https://azure.microsoft.com/ja-jp/pricing/details/bandwidth/>

本ソリューションに関して、オンプレミス側・クラウド側の技術的問合せにご利用いただける iStorage NS シリーズと Azure File Sync の PP・サポートサービスをご用意しております。環境構築時や運用時等のお問い合わせに対応でき、双方の PP・サポートサービスをご契約いただきますと、ワンストップ保守が可能となっております。問題の切り分けが難しい場合等どちらの窓口からでもお問い合わせいただけます。

また、NEC にてハイブリッド NAS の構築サービスをご提供できるケースもございますので、詳細は担当営業にお問い合わせください。

契約保守

製品名称/概要	型名	希望小売価格
PP・サポートサービス(iStorage NS 専用 SW 保守 Windows Server IoT 2025 for Storage 対応) iStorage NS シリーズのお問い合わせ	ULSV04-A007	*1
PP・サポートサービス (Azure File Sync) Azure File Sync のお問い合わせ	ULSVS15-A001	*1

*1: 契約保守料金につきましては担当営業へお問い合わせください。

PPSupportPack

製品名称/概要	型名	希望小売価格
PPSupportPack(iStorage NS 専用 SW 保守 Windows Server IoT 2025 for Storage 対応) 1年間の標準サポートサービス料金含む	ULH1S-0000064-I	138,000 円
PPSupportPack(iStorage NS 専用 SW 保守 Windows Server IoT 2025 for Storage 対応) (時間延長サービス) 1年間の時間延長サポートサービス料金含む	ULH1F-0000064-I	180,000 円
PPSupportPack (Azure File Sync) 1年間の標準サポートサービス料金含む	ULH1S-SV15003-I	69,000 円
PPSupportPack (Azure File Sync)(時間延長サービス) 1年間の時間延長サポートサービス料金含む	ULH1F-SV15003-I	89,700 円

Windows Server IoT 2025 for Storage の制限事項

Windows Server IoT 2025 for Storage では、以下の機能はご使用いただけません。

- ◆ ドメインコントローラーを含む Active Directory の役割 (NFS サービス利用時の AD LDS を除く)
- ◆ ネットワークポリシーとアクセスサービス
- ◆ リモートデスクトップサービス (*1)
- ◆ Windows 展開サービス
- ◆ FAX サーバー
- ◆ Hyper-V

*1: 複数のリモートクライアントから同時アクセス可能なサービスです。本サービスとは別に、管理用リモートデスクトップが有効となっており、管理者はそれを用いてリモートアクセス可能となっております。

また、Workgroup Edition では、上記に加えて以下の制限があります。

[使用できない機能]

- ◆ 記憶域レプリカ
- ◆ データ重複除去
- ◆ BranchCache - Hosted Cache
- ◆ フェールオーバー クラスタリング
- ◆ DHCP サーバー
- ◆ DNS サーバー
- ◆ WINS サーバー

[HW 制限]

- ◆ HDD 数は最大 6 台まで
- ◆ 外部 SAS 接続は不可

[その他]

- ◆ ローカルユーザーアカウント登録数は最大 50 まで

改版履歴

版数	改版日	改版内容
1.0	2026 年 4 月 22 日	初版リリース