

# CLUSTERPRO X 6.0

## 物理サーバー用ライセンス体系資料

2026年4月

日本電気株式会社

テクノロジーサービスソフトウェア統括部

(CLUSTERPRO)

# 目次

1. 製品体系・ライセンス体系
2. 2ノード構成の共有ディスク型カウント例
3. 2ノード構成のミラーディスク型カウント例
4. 3ノード構成の共有ディスク型カウント例
5. 混在型、複数ミラーディスク型のカウント例
6. 遠隔ハイブリッドディスク構成のカウント例①
7. 遠隔ハイブリッドディスク構成のカウント例②
8. ftサーバのクラスター構成の例
9. (例1)2ノード・共有ディスク型データベース
10. (例2)2ノード・ミラーディスク型データベース
11. (例3)3ノード・共有ディスク型データベース
12. (例4)3ノード・共有ディスク型 Web/APサービス
13. (例5)3ノード・ミラーディスク型 Web/APサービス
14. (例6)2ノード・共有+ミラーディスク混在型データベース
15. (例7)2ノード・遠隔ミラーディスク型データベース
16. (例8)2ノード・遠隔ミラーディスク型データベース  
(物理サーバーと仮想マシンの混在構成)
17. (例9)3ノード・遠隔ハイブリッドディスク構成
18. (例10)4ノード・遠隔ハイブリッドディスク構成
19. (例11)3ノード・遠隔ハイブリッドディスク構成  
(物理サーバーと仮想マシンの混在構成)
20. (例12)2ノード・共有ディスク型  
(SAP NetWeaver)
21. (例13)2ノード・ミラーディスク型  
(SAP NetWeaver)
22. (例14)2ノード・共有ディスク型  
(SAP HANA)
23. (例15)2ノード・ミラーディスク型  
(SAP HANA)
24. (例16)2ノード・ミラーディスク型/2ノード・共有型  
(Clarif FileMaker Server)

	製品名	概要
Media	CLUSTERPRO X Media	プログラムバイナリ、システム構築ガイドを収録したインストールメディア。 Windows/Linux共通。日本語版/英語版共通。
	CLUSTERPRO X Startup Kit	ドキュメント、サンプルスクリプト、SG仕様書、クラスターチェックリスト、状態遷移テストツール等
本体製品	CLUSTERPRO X	本体製品。共有ディスクへのアクセス機能を含む。
	CLUSTERPRO X for VM	本体製品。仮想マシン専用ライセンス。
オプション製品	CLUSTERPRO X Replicator	ミラーリング機能を使用する場合の必須オプション。高速再同期機能(FastSync®技術)を包含。複数のアクティブサーバーから成るマルチノード構成に対応。遠隔クラスターに対応。ReplicatorからReplicator DRへのアップグレードライセンスも提供。
	CLUSTERPRO X Replicator DR	共有ディスク間のミラーリング機能を使用する場合の必須オプション。遠隔クラスターに対応。Replicator 上位互換品。
	CLUSTERPRO X Database Agent CLUSTERPRO X Internet Server Agent CLUSTERPRO X File Server Agent *1 CLUSTERPRO X Application Server Agent	主要アプリケーションに定期的にアクセスし、異常応答やハングアップを検出する機能。 *1: Linux版のみ
	CLUSTERPRO X Java Resource Agent CLUSTERPRO X System Resource Agent	JavaVMやJavaアプリケーションのリソース、システムリソースの利用状況を監視し、リソース不足などを検出する機能。
	CLUSTERPRO X Alert Service	障害発生時にメールで通知可能。 サーバー状態をネットワーク警告灯で通知可能。 Windows版はタスクトレイでアラートをバルーン表示可能。
	専用製品	CLUSTERPRO X for SAP NetWeaver / S/4 HANA / SAP HANA
CLUSTERPRO X for Claris FileMaker Server		Claris FileMaker Server のクラスタリング専用製品。

# ライセンス体系

## A) クラスタカウント方式

対象製品	説明
CLUSTERPRO X Media CLUSTERPRO X Startup Kit	媒体。1クラスター毎に1個が必要。

## B) CPUカウント方式

対象製品	説明
CLUSTERPRO X	<p>本体製品。別途CLUSTERPRO X Mediaが必須。            ライセンス数量は各サーバーの実装CPU数の総和に等しいか、それ以上が必要。            ※スタンバイサーバー側もカウント対象に含む。CPUの空きスロット数をカウントしない。            ※コア(デュアルコア等)/ハイパースレッドについては2重カウントしない            ※ftサーバーおよび仮想マシン(VMware等)の場合、OSが認識するCPU数でカウントするが、コアやスレッドではカウントしない</p>

## C) サーバート数カウント方式

対象製品	説明
CLUSTERPRO X for VM	本体製品。仮想マシン専用ライセンス。別途Media(Download)が必須。
CLUSTERPRO X Replicator CLUSTERPRO X Replicator DR CLUSTERPRO X Database Agent CLUSTERPRO X Internet Server Agent CLUSTERPRO X File Server Agent CLUSTERPRO X Application Server Agent CLUSTERPRO X Java Resource Agent CLUSTERPRO X System Resource Agent CLUSTERPRO X Alert Service	<p>オプション製品。            サーバート数分必要(スタンバイサーバー側のライセンスも必要)。            ※ミラーディスク型を構成する場合、「Replicator」の購入が必須。            ※ハイブリッドディスク型を構成する場合、「Replicator DR」の購入が必須。</p>
CLUSTERPRO X for SAP NetWeaver / S/4HANA / SAP HANA	SAP NetWeaver, S/4HANA、SAP HANAのクラスタリング専用製品。CLUSTERPRO X Mediaが付属。
CLUSTERPRO X for Claris FileMaker Server	Claris FileMaker Server のクラスタリング専用製品。別途Media(Download)が必須。

# 2ノード構成の共有ディスク型カウント例

1. 各1CPUずつ実装している場合

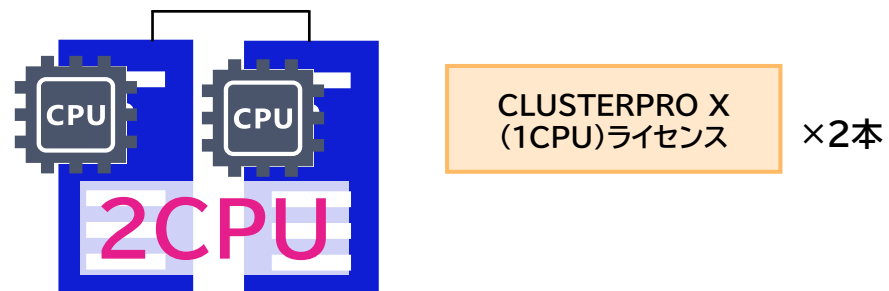

2. 各2CPUずつ実装している場合

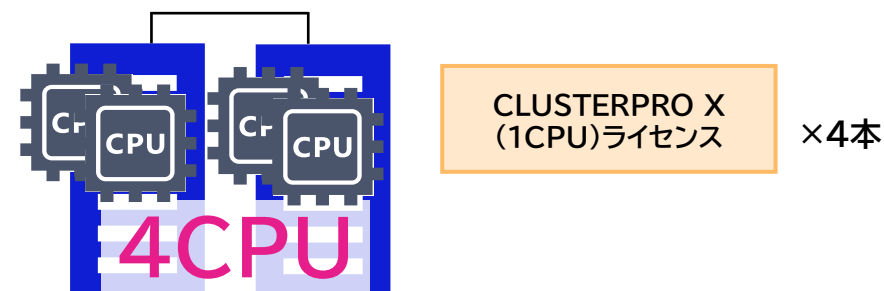

3. 各4CPUずつ実装している場合

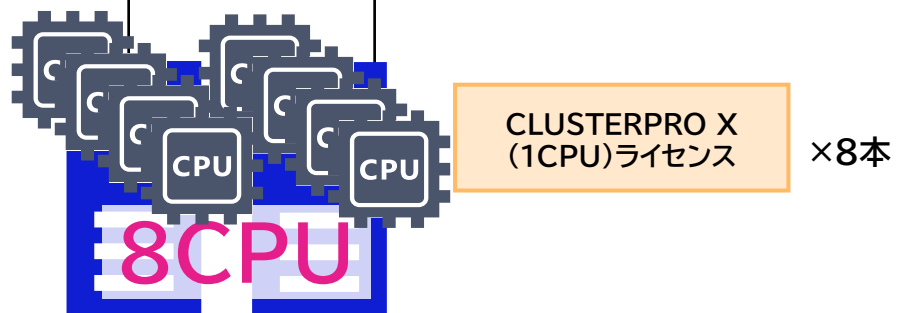

4. CPU数が異なる実装の場合

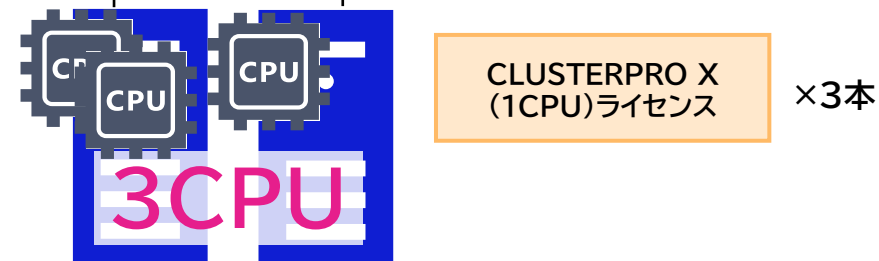

# 2ノード構成のミラーディスク型カウント例

1. 各1CPUずつ実装している場合

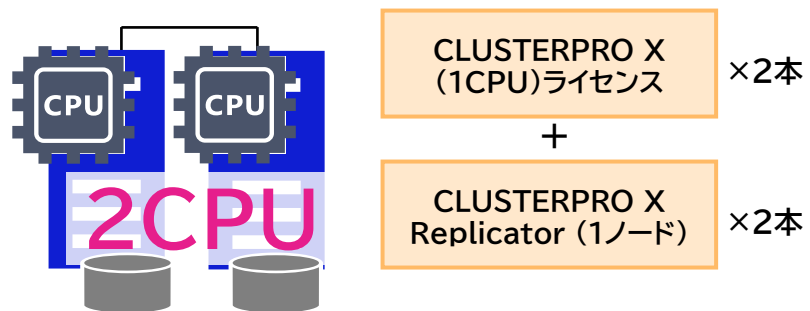

2. 各2CPUずつ実装している場合

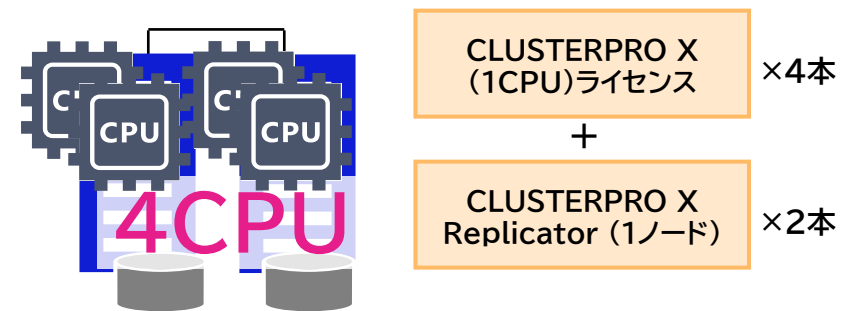

3. 各4CPUずつ実装している場合

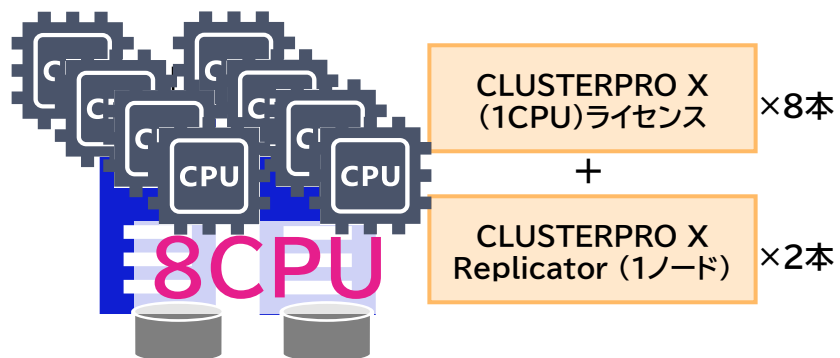

4. CPU数が異なる実装の場合

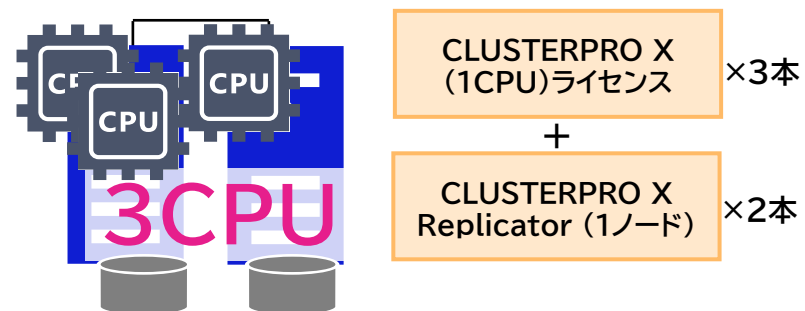

# 3ノード構成の共有ディスク型カウント例

1. 各1CPUずつ実装している場合

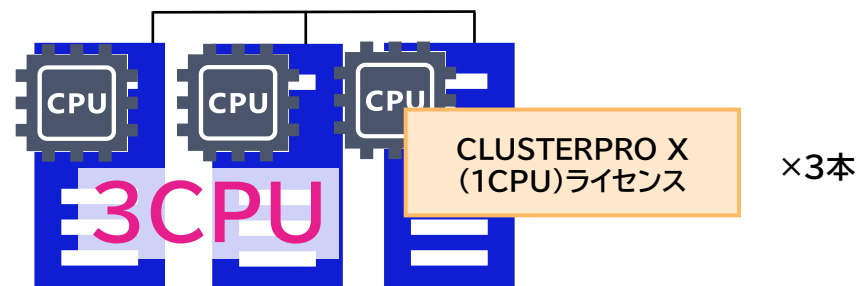

2. 各2CPUずつ実装している場合

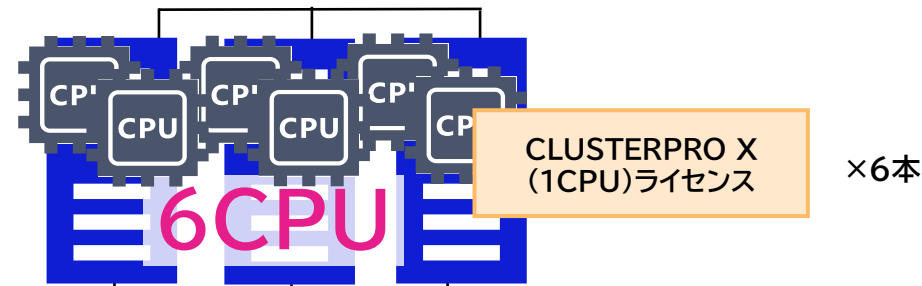

3. 各4CPUずつ実装している場合

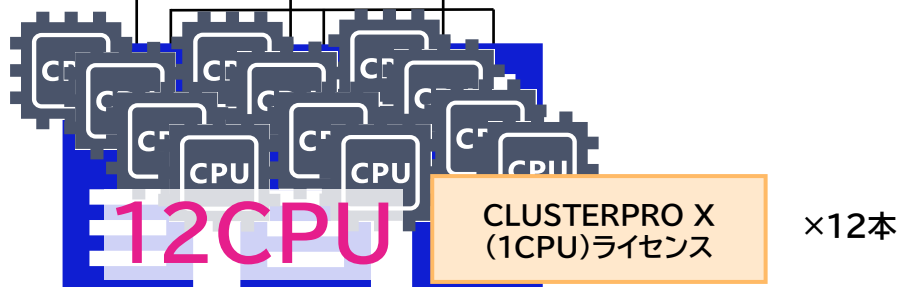

4. 2:1スタンバイでスタンバイのCPUが少ない場合

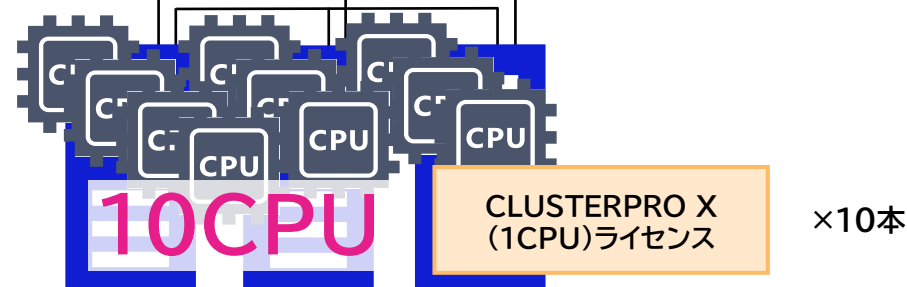

# 混在型、複数ミラーディスク型のカウント例

## 1. 共有ディスク型+ミラーディスク型の混成

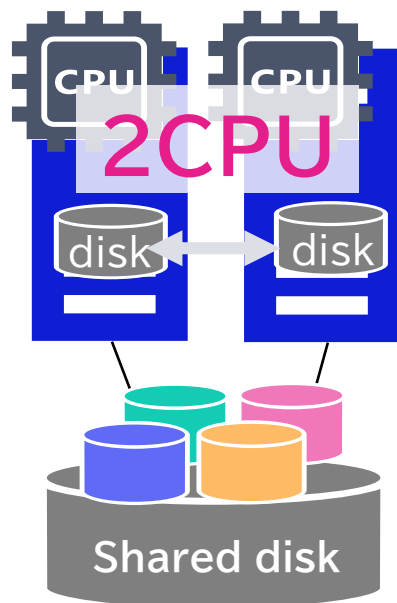

大規模データを扱いながら、ミラー型の2地点保存性を同一システム内で実現可能

CLUSTERPRO X (1CPU)  
ライセンス

×2本

+

CLUSTERPRO X Replicator  
(1ノード)

×2本

## 2. ミラーディスク型2:1スタンバイの構成

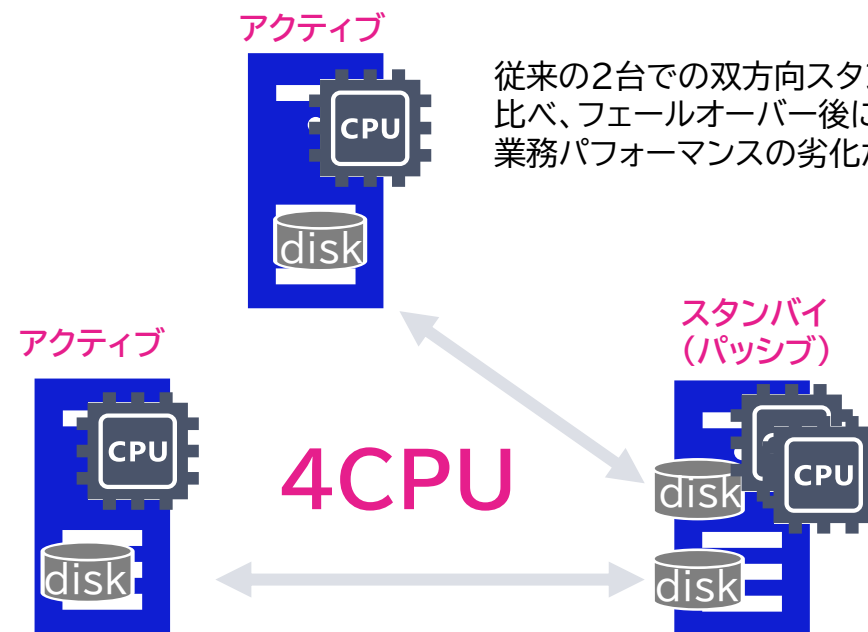

従来の2台での双方向スタンバイ構成に比べ、フェールオーバー後に業務パフォーマンスの劣化がない。

CLUSTERPRO X (1CPU)  
ライセンス

×4本

+

CLUSTERPRO X Replicator  
(1ノード)

×3本

# 遠隔ハイブリッドディスク構成のカウント例①

## 3ノード遠隔ハイブリッドディスク構成

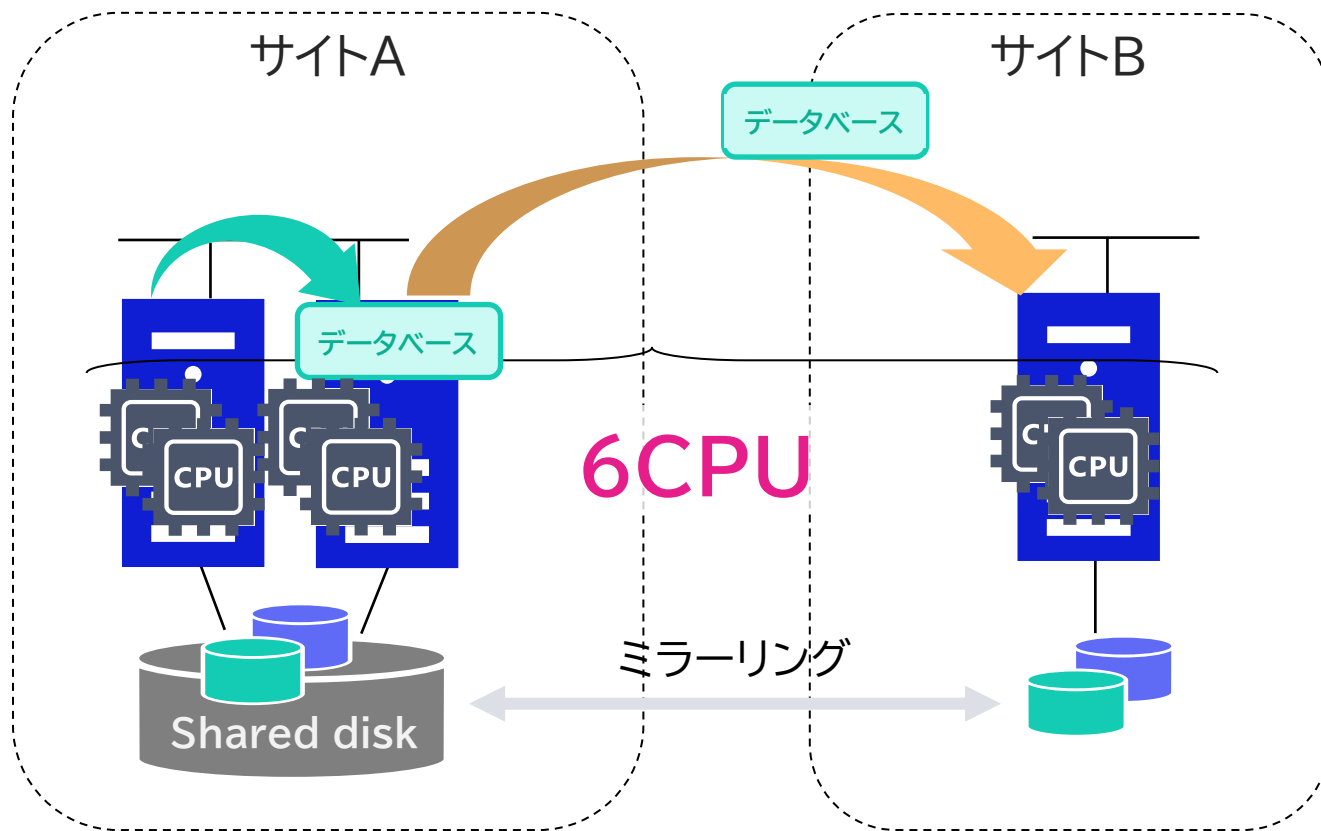

共有ディスクと内蔵ディスクをミラーリングするハイブリッドディスク構成は遠隔クラスター構成に効果的。

現用系サイトの全てのサーバーがダウンしたときにバックアップサイトにフェールオーバー。

CLUSTERPRO X  
(1CPU)ライセンス

×6本

+

CLUSTERPRO X  
Replicator DR (1ノード)

×3本

# 遠隔ハイブリッドディスク構成のカウンタ例②

## 4ノード遠隔ハイブリッドディスク構成

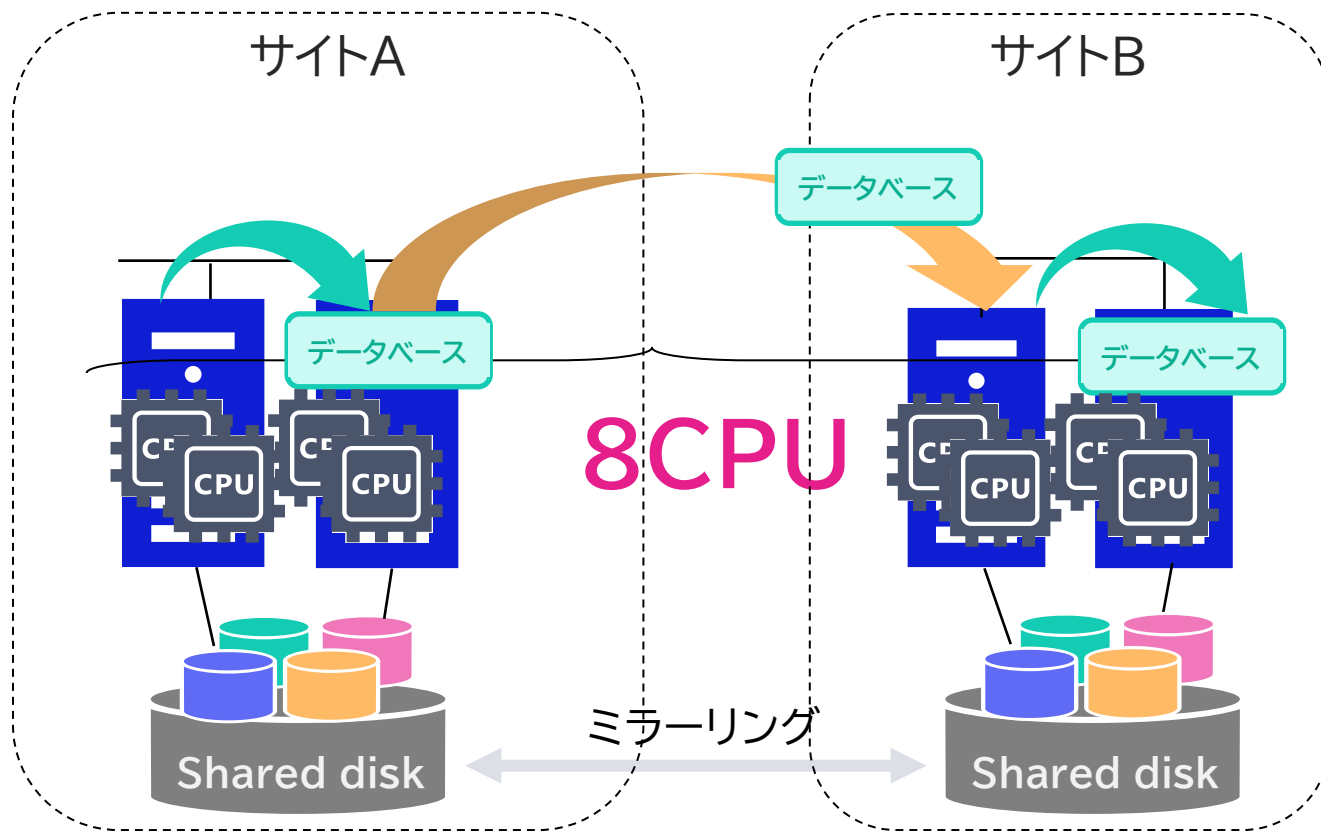

共有ディスクをミラーリングするハイブリッドディスク構成は遠隔クラスター構成に効果的。

現用系サイトの全てのサーバーがダウンしたときにバックアップサイトにフェールオーバー。

CLUSTERPRO X (1CPU)ライセンス	×8本
+	
CLUSTERPRO X Replicator DR (1ノード)	×4本

# ftサーバーのクラスター構成の例

- OSから認識するCPU数を基に、クラスターサーバーの総和数が必要となる

1. 2CPUの冗長構成での共有ディスク型の場合

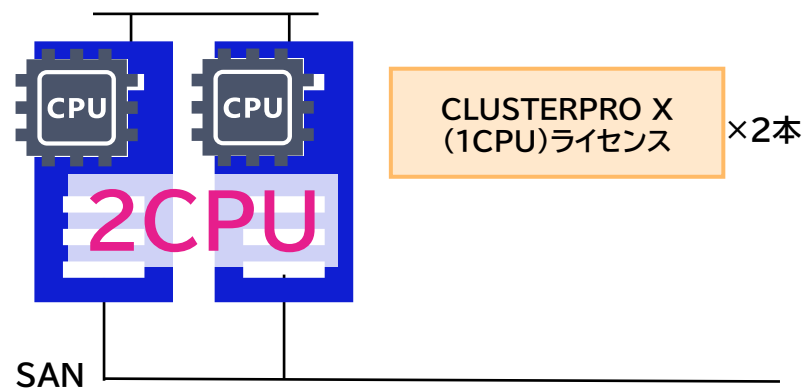

2. 4CPUの冗長構成での共有ディスク型の場合

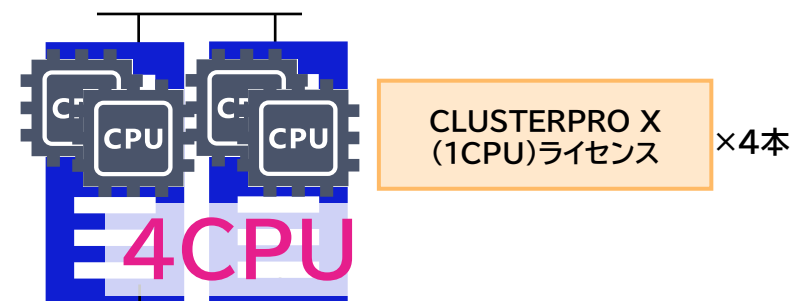

3. 2CPUの冗長構成でのミラーディスク型の場合

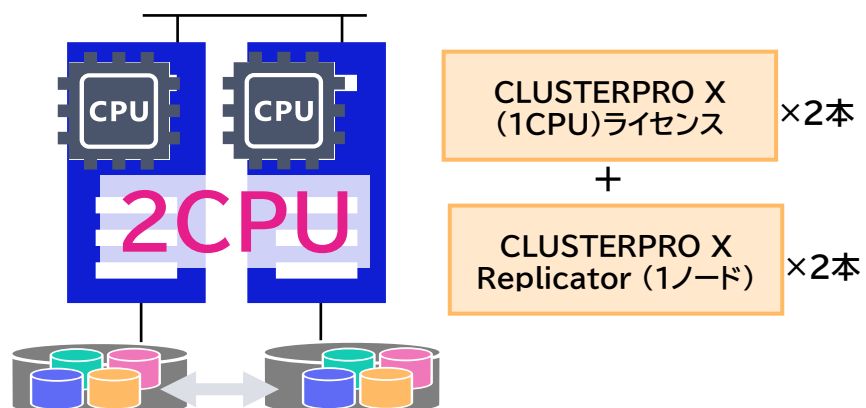

4. 非対象機種どうしの共有ディスク型の場合

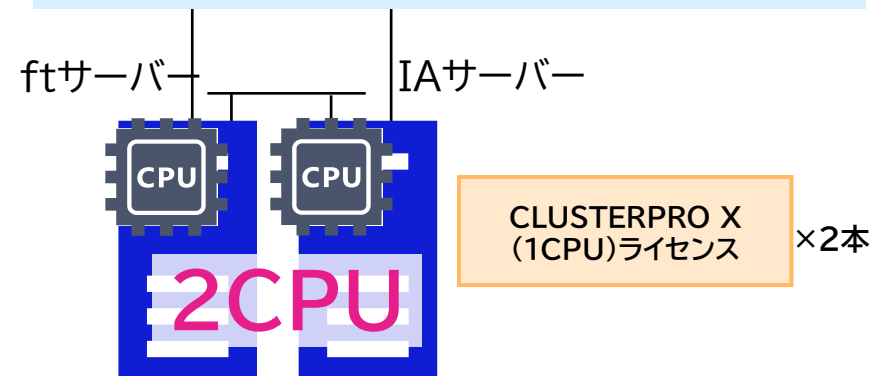

## 推奨する主な構成例



# (例1) 2ノード・共有ディスク型データベース

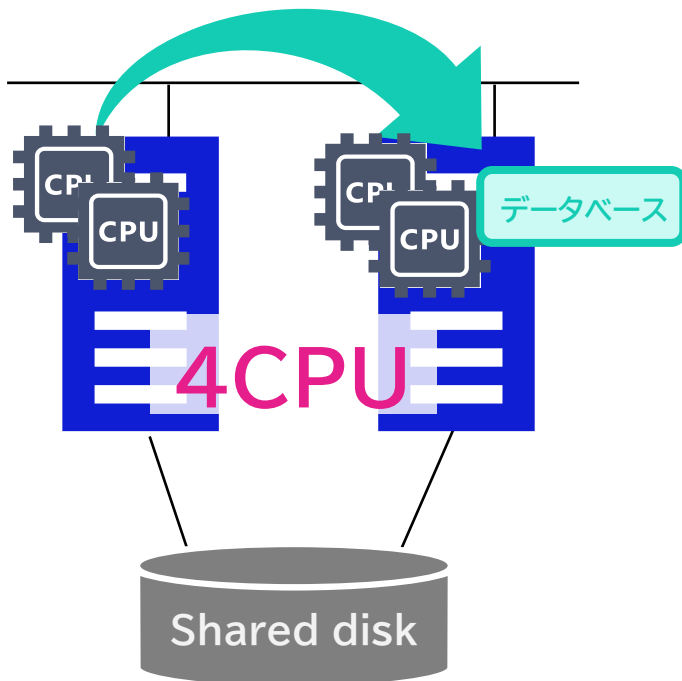

(ご参考)

アプリケーションのライセンスカウントは、アプリケーション側に依存します。クラスター構成を考慮したライセンス定義のアプリケーションは、必ずしもクラスター内の全サーバーにライセンスが必要ではない場合があります。

例) Oracle Database の場合

- ・待機サーバーのインスタンス稼働時間が年10日までであれば、待機サーバー分のライセンスは不要。  
(詳細はOracle社の定めるデータリカバリポリシーをご確認ください)

単位:円(税別)

必須	型番(( )内はLinux)	製品名	希望小売価格	数量
◎	UL1276-S01-I (同左)	CLUSTERPRO X Media 6.0(Download)	11,500円	1
◎	UL1276-S02-I (UL4276-S02-I)	CLUSTERPRO X 6.0 (1CPUライセンス)	345,000円	4
○	UL1276-S06-I (UL4276-S06-I)	CLUSTERPRO X Database Agent 6.0(1ノードライセンス)	172,500円	2
	UL1276-S0B-I (UL4276-S0B-I)	CLUSTERPRO X System Resource Agent 6.0(1ノードライセンス)	172,500円	2
	UL1276-S05-I (UL4276-S05-I)	CLUSTERPRO X Alert Service 6.0 (1ノードライセンス)	115,000円	2
	UL1276-S04-I (同左)	CLUSTERPRO X Startup Kit 6.0(Download)	115,000円	1

必須◎、準必須○の合計希望小売価格:1,736,500円

# (例2) 2ノード・ミラーディスク型データベース

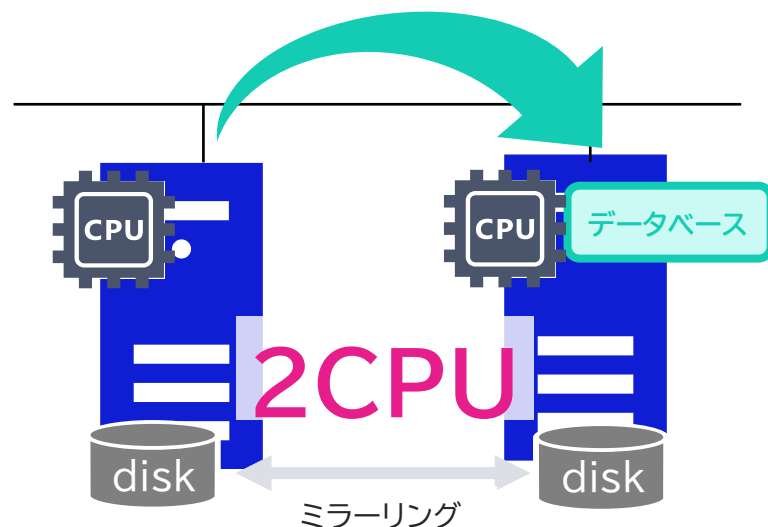

(ご参考)

アプリケーションのライセンスカウントは、アプリケーション側に依存します。クラスター構成を考慮したライセンス定義のアプリケーションは、必ずしもクラスター内の全サーバーにライセンスが必要ではない場合があります。

例) SQL Server の場合

- ・全サーバーにライセンスが必要。
- ・ソフトウェア アシユアランス (SA) 契約の場合、待機系分のライセンスは不要。  
(詳細はSQL Server の製品使用権説明書またはEULAをご確認ください)

単位:円(税別)

必須	型番( )内はLinux)	製品名	希望小売価格	数量
◎	UL1276-S01-I (同左)	CLUSTERPRO X Media 6.0(Download)	11,500円	1
◎	UL1276-S02-I (UL4276-S02-I)	CLUSTERPRO X 6.0 (1CPUライセンス)	345,000円	2
◎	UL1276-S03-I (UL4276-S03-I)	CLUSTERPRO X Replicator 6.0 (1ノードライセンス)	230,000円	2
○	UL1276-S06-I (UL4276-S06-I)	CLUSTERPRO X Database Agent 6.0(1ノードライセンス)	172,500円	2
	UL1276-S0B-I (UL4276-S0B-I)	CLUSTERPRO X System Resource Agent 6.0 (1ノードライセンス)	172,500円	2
	UL1276-S05-I (UL4276-S05-I)	CLUSTERPRO X Alert Service 6.0 (1ノードライセンス)	115,000円	2
	UL1276-S04-I (同左)	CLUSTERPRO X Startup Kit 6.0(Download)	115,000円	1

必須◎、準必須○の合計希望小売価格:1,506,500円

# (例3) 3ノード・共有ディスク型データベース

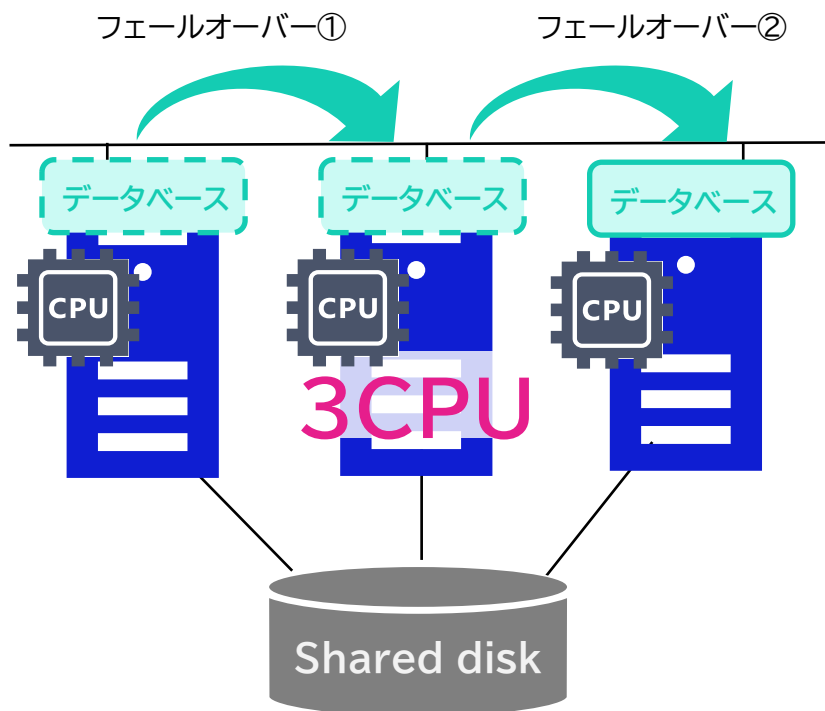

1つの業務のフェールオーバー先として待機系を2つ用意。  
左から順にサーバー1→サーバー2→サーバー3 の順番で業務継続を行うことが可能。

2ノード構成(片方向スタンバイ)に比べて、待機系を増やすことで、二次障害にも対応した構成をとることが可能。

単位:円(税別)

必須	型番( )内はLinux)	製品名	希望小売価格	数量
◎	UL1276-S01-I (同左)	CLUSTERPRO X Media 6.0(Download)	11,500円	1
◎	UL1276-S02-I (UL4276-S02-I)	CLUSTERPRO X 6.0 (1CPUライセンス)	345,000円	3
○	UL1276-S06-I (UL4276-S06-I)	CLUSTERPRO X Database Agent 6.0(1ノードライセンス)	172,500円	3
	UL1276-S0B-I (UL4276-S0B-I)	CLUSTERPRO X System Resource Agent 6.0 (1ノードライセンス)	172,500円	3
	UL1276-S05-I (UL4276-S05-I)	CLUSTERPRO X Alert Service 6.0 (1ノードライセンス)	115,000円	3
	UL1276-S04-I (同左)	CLUSTERPRO X Startup Kit 6.0(Download)	115,000円	1

必須◎、準必須○の合計希望小売価格:1,564,000円

# (例4) 3ノード・共有ディスク型Web/APサービス

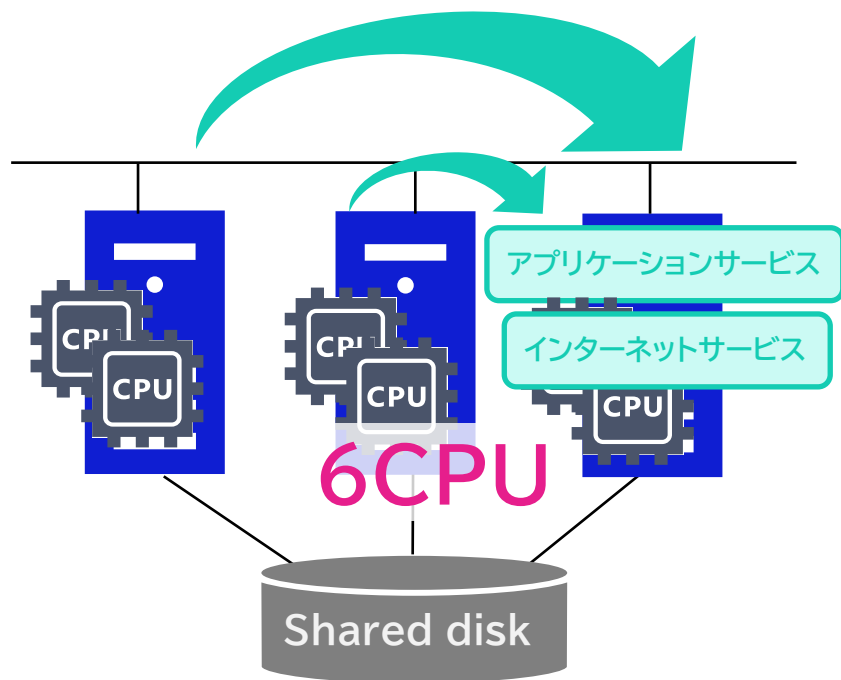

待機系を2つの業務のフェールオーバー先として兼用(集約)

2ノード構成(双方向スタンバイ)に比べて、フェールオーバー後の業務パフォーマンス劣化を防止することが可能

単位:円(税別)

必須	型番( )内はLinux)	製品名	希望小売価格	数量
◎	UL1276-S01-I (同左)	CLUSTERPRO X Media 6.0(Download)	11,500円	1
◎	UL1276-S02-I (UL4276-S02-I)	CLUSTERPRO X 6.0 (1CPUライセンス)	345,000円	6
○	UL1276-S08-I (UL4276-S08-I)	CLUSTERPRO X Application Server Agent 6.0 (1ノードライセンス)	172,500円	2
○	UL1276-S0A-I (UL4276-S0A-I)	CLUSTERPRO X Java Resource Agent 6.0 (1ノードライセンス)	172,500円	2
○	UL1276-S07-I (UL4276-S07-I)	CLUSTERPRO X Internet Server Agent 6.0 (1ノードライセンス)	172,500円	2
	UL1276-S0B-I (UL4276-S0B-I)	CLUSTERPRO X System Resource Agent 6.0 (1ノードライセンス)	172,500円	3
	UL1276-S05-I (UL4276-S05-I)	CLUSTERPRO X Alert Service 6.0 (1ノードライセンス)	115,000円	3
	UL1276-S04-I (同左)	CLUSTERPRO X Startup Kit 6.0(Download)	115,000円	1

必須◎、準必須○の合計希望小売価格:3,116,500円

# (例5) 3ノード・ミラーディスク型Web/APサービス

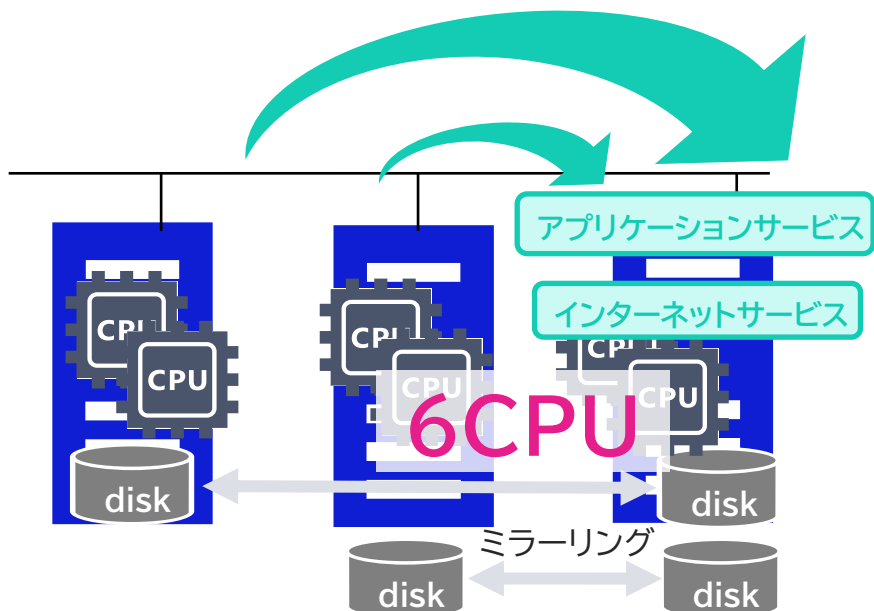

待機系を2つの業務のフェールオーバー先として兼用(集約)

2ノード構成(双方向スタンバイ)に比べて、フェールオーバー後の業務パフォーマンス劣化を防止する効果有。

正常時、待機系では異なる2つのミラーの受信処理が重なるためディスクの高負荷に要注意。

単位:円(税別)

必須	型番(( )内はLinux)	製品名	希望小売価格	数量
◎	UL1276-S01-I (同左)	CLUSTERPRO X Media 6.0(Download)	11,500円	1
◎	UL1276-S02-I (UL4276-S02-I)	CLUSTERPRO X 6.0 (1CPUライセンス)	345,000円	6
◎	UL1276-S03-I (UL4276-S03-I)	CLUSTERPRO X Replicator 6.0 (1ノードライセンス)	230,000円	3
○	UL1276-S08-I (UL4276-S08-I)	CLUSTERPRO X Application Server Agent 6.0(1ノードライセンス)	172,500円	2
○	UL1276-S0A-I (UL4276-S0A-I)	CLUSTERPRO X Java Resource Agent 6.0 (1ノードライセンス)	172,500円	2
○	UL1276-S07-I (UL4276-S07-I)	CLUSTERPRO X Internet Server Agent 6.0 (1ノードライセンス)	172,500円	2
	UL1276-S0B-I (UL4276-S0B-I)	CLUSTERPRO X System Resource Agent 6.0(1ノードライセンス)	172,500円	3
	UL1276-S05-I (UL4276-S05-I)	CLUSTERPRO X Alert Service 6.0 (1ノードライセンス)	115,000円	3
	UL1276-S04-I (同左)	CLUSTERPRO X Startup Kit 6.0(Download)	115,000円	1

必須◎、準必須○の合計希望小売価格:3,806,500円

# (例6) 2ノード・共有+ミラーディスク混在データベース

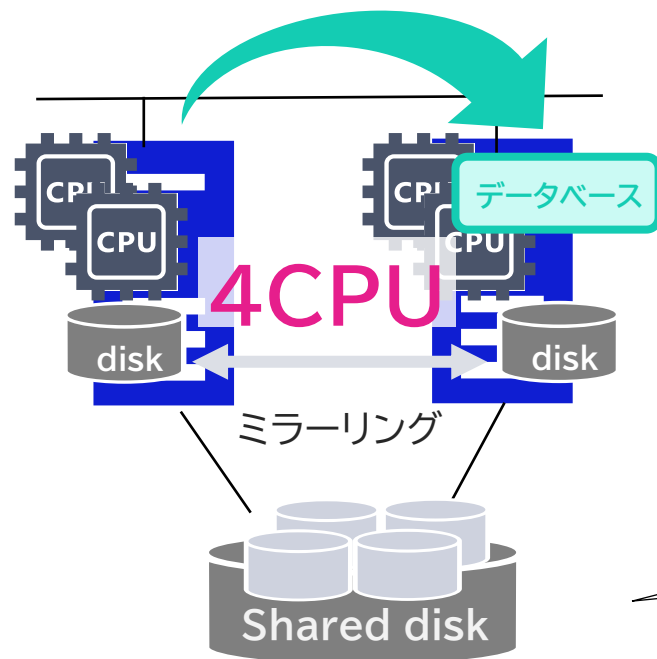

業務上、必要不可欠なインデックスファイルをミラー領域に配置させ、物理的に2箇所に保存させておくことで装置障害に対する可用性向上

画像データなど、サイズの大きなファイルはストレージの中に配置し、大容量・高速アクセスを行う。ファイルは定期的にバックアップを行う

単位:円(税別)

必須	型番(( )内はLinux)	製品名	希望小売価格	数量
◎	UL1276-S01-I (同左)	CLUSTERPRO X Media 6.0(Download)	11,500円	1
◎	UL1276-S02-I (UL4276-S02-I)	CLUSTERPRO X 6.0 (1CPUライセンス)	345,000円	4
◎	UL1276-S03-I (UL4276-S03-I)	CLUSTERPRO X Replicator 6.0 (1ノードライセンス)	230,000円	2
○	UL1276-S06-I (UL4276-S06-I)	CLUSTERPRO X Database Agent 6.0 (1ノードライセンス)	172,500円	2
	UL1276-S0B-I (UL4276-S0B-I)	CLUSTERPRO X System Resource Agent 6.0 (1ノードライセンス)	172,500円	2
	UL1276-S05-I (UL4276-S05-I)	CLUSTERPRO X Alert Service 6.0 (1ノードライセンス)	115,000円	2
	UL1276-S04-I (同左)	CLUSTERPRO X Startup Kit 6.0(Download)	115,000円	1

必須◎、準必須○の合計希望小売価格:2,196,500円

# (例7) 2ノード・遠隔ミラーディスク型データベース

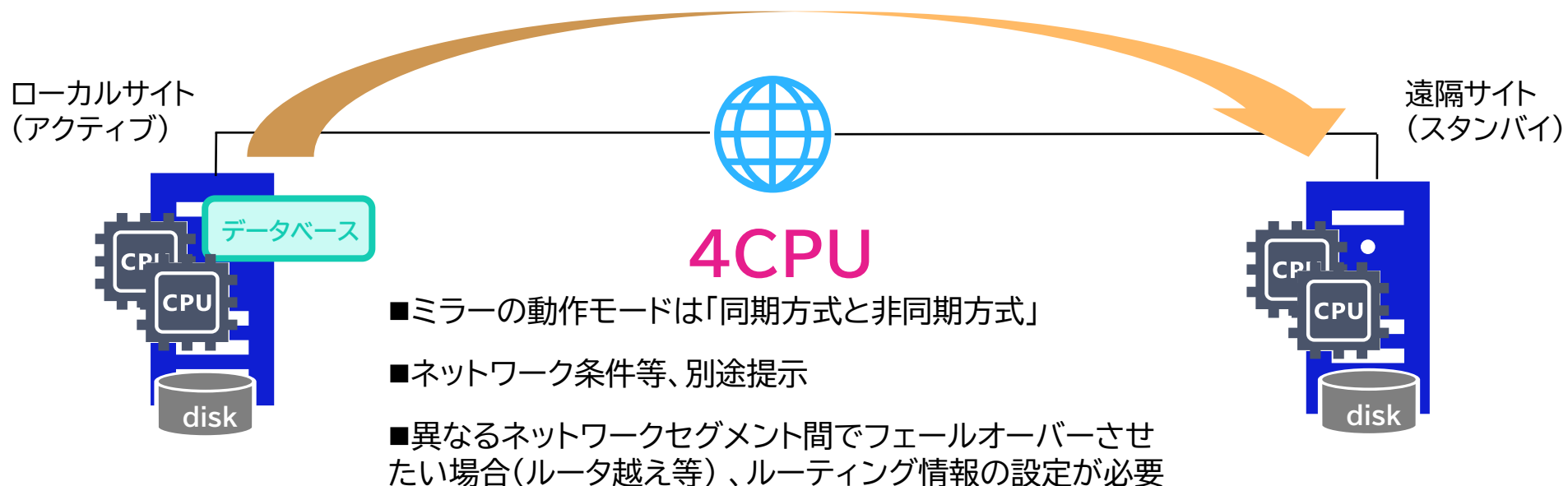

単位:円(税別)

必須	型番(( )内はLinux)	製品名	希望小売価格	数量
◎	UL1276-S01-I (同左)	CLUSTERPRO X Media 6.0(Download)	11,500円	1
◎	UL1276-S02-I (UL4276-S02-I)	CLUSTERPRO X 6.0 (1CPUライセンス)	345,000円	4
◎	UL1276-S03-I (UL4276-S03-I)	CLUSTERPRO X Replicator 6.0 (1ノードライセンス)	230,000円	2
○	UL1276-S06-I (UL4276-S06-I)	CLUSTERPRO X Database Agent 6.0 (1ノードライセンス)	172,500円	2
	UL1276-S0B-I (UL4276-S0B-I)	CLUSTERPRO X System Resource Agent 6.0 (1ノードライセンス)	172,500円	2
	UL1276-S05-I (UL4276-S05-I)	CLUSTERPRO X Alert Service 6.0 (1ノードライセンス)	115,000円	2
	UL1276-S04-I (同左)	CLUSTERPRO X Startup Kit 6.0(Download)	115,000円	1

必須◎、準必須○の合計希望小売価格:2,196,500円

# (例8) 2ノード・遠隔ミラーディスク型データベース

## ■物理サーバーと仮想マシンの混在構成

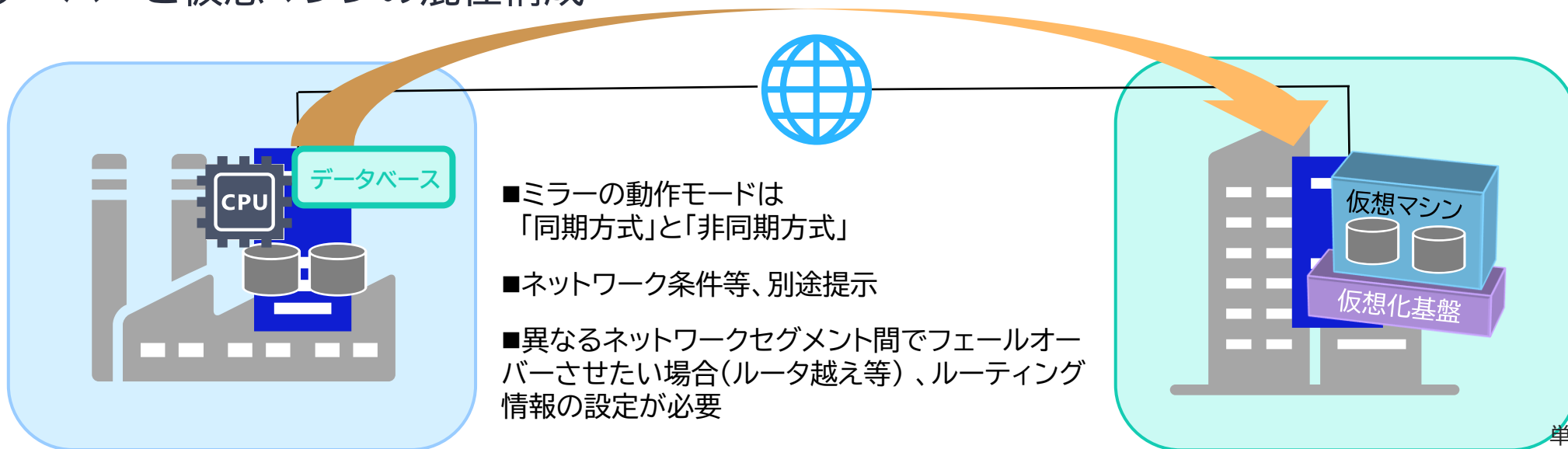

必須	型番( )内はLinux)	製品名	希望小売価格	数量
◎	UL1276-S01-I (同左)	CLUSTERPRO X Media 6.0(Download)	11,500円	1
◎	UL1276-S02-I (UL4276-S02-I)	CLUSTERPRO X 6.0 (1CPUライセンス)	345,000円	1
◎	UL1276-S62-I (UL4276-S62-I)	CLUSTERPRO X 6.0 for VM(1ノードライセンス)	345,000円	1
◎	UL1276-S03-I (UL4276-S03-I)	CLUSTERPRO X Replicator 6.0 (1ノードライセンス)	230,000円	2
○	UL1276-S06-I (UL4276-S06-I)	CLUSTERPRO X Database Agent 6.0 (1ノードライセンス)	172,500円	2
	UL1276-S0B-I (UL4276-S0B-I)	CLUSTERPRO X System Resource Agent 6.0 (1ノードライセンス)	172,500円	2
	UL1276-S05-I (UL4276-S05-I)	CLUSTERPRO X Alert Service 6.0 (1ノードライセンス)	115,000円	2
	UL1276-S04-I (同左)	CLUSTERPRO X Startup Kit 6.0(Download)	115,000円	1

必須◎、準必須○の合計希望小売価格:1,506,500円

# (例9) 3ノード・遠隔ハイブリッドディスク構成

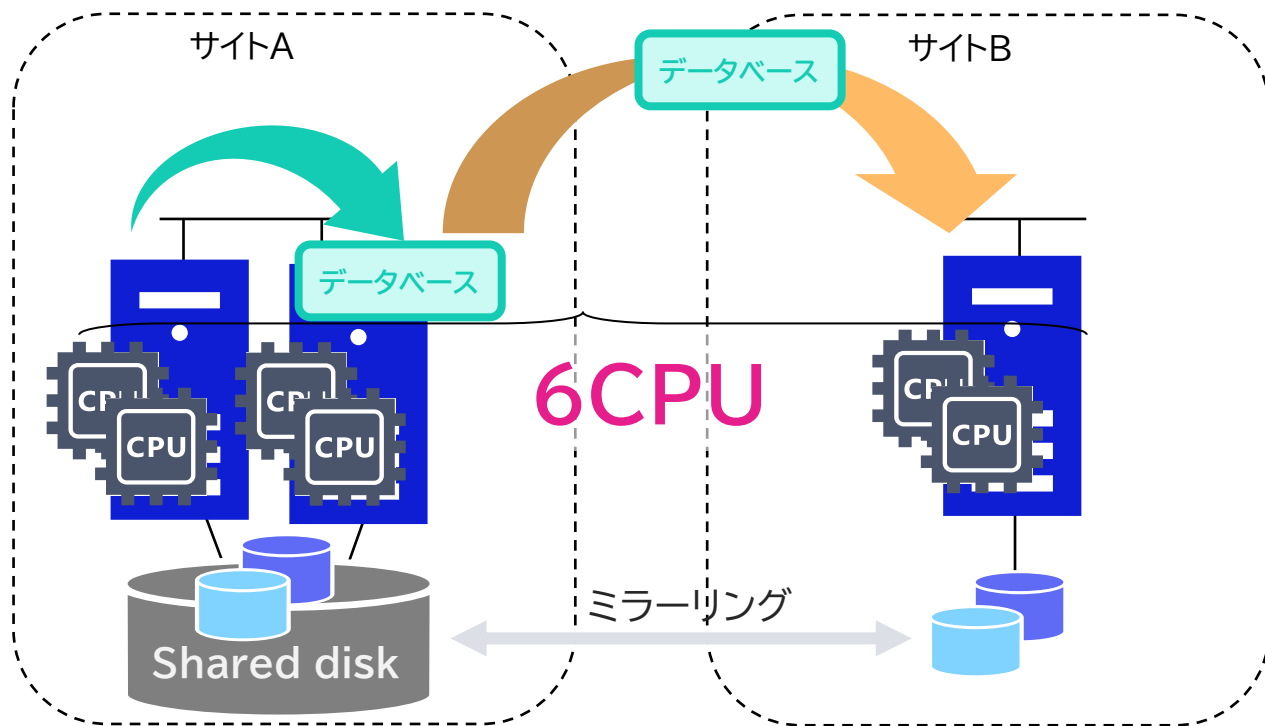

共有ディスクと内蔵ディスクをミラーリングするハイブリッドディスク構成は遠隔クラスター構成に効果的。

現用系サイトの全てのサーバーがダウンしたときにバックアップサイトにフェールオーバー。

単位:円(税別)

必須	型番( )内はLinux)	製品名	希望小売価格	数量
◎	UL1276-S01-I (同左)	CLUSTERPRO X Media 6.0(Download)	11,500円	1
◎	UL1276-S02-I (UL4276-S02-I)	CLUSTERPRO X 6.0 (1CPUライセンス)	345,000円	6
◎	UL1276-S23-I (UL4276-S23-I)	CLUSTERPRO X Replicator DR 6.0 (1ノードライセンス)	920,000円	3
○	UL1276-S06-I (UL4276-S06-I)	CLUSTERPRO X Database Agent 6.0 (1ノードライセンス)	172,500円	3
	UL1276-S0B-I (UL4276-S0B-I)	CLUSTERPRO X System Resource Agent 6.0 (1ノードライセンス)	172,500円	3
	UL1276-S05-I (UL4276-S05-I)	CLUSTERPRO X Alert Service 6.0 (1ノードライセンス)	115,000円	3
	UL1276-S04-I (同左)	CLUSTERPRO X Startup Kit 6.0(Download)	115,000円	1

必須◎、準必須○の合計希望小売価格:5,359,000円

# (例10) 4ノード・遠隔ハイブリッドディスク構成

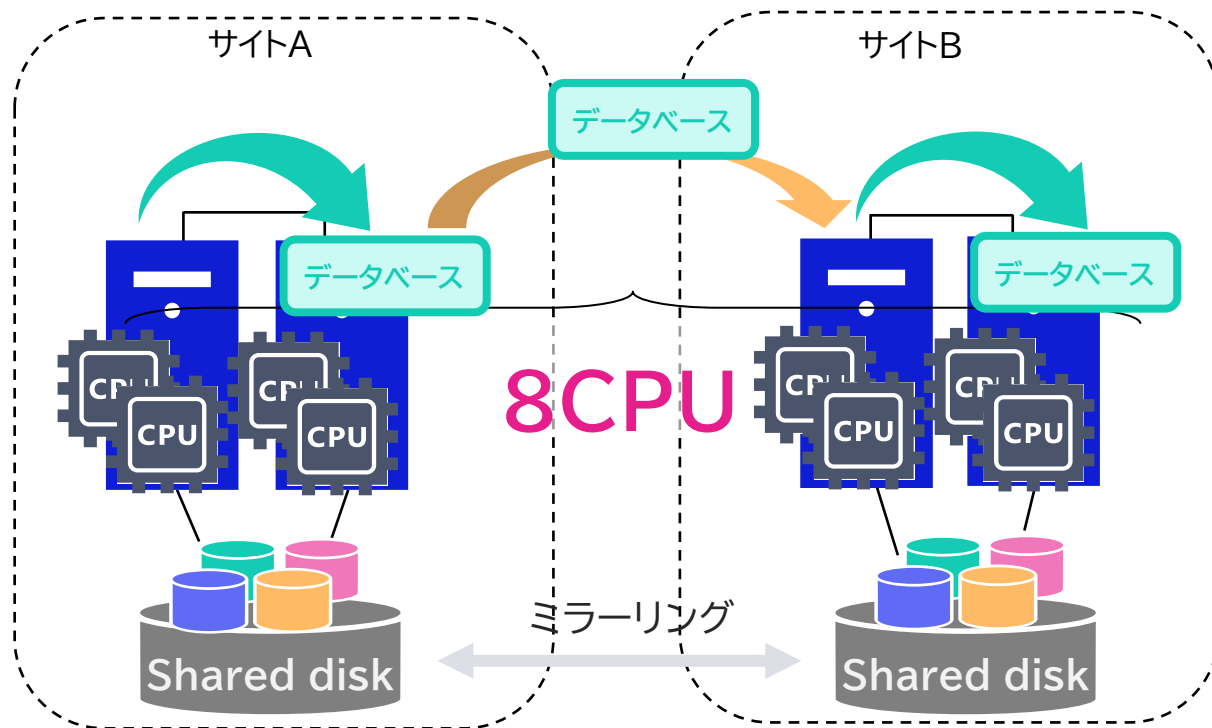

共有ディスクをミラーリングするハイブリッドディスク構成は遠隔クラスター構成に効果的。

現用系サイトの全てのサーバーがダウンしたときにバックアップサイトにフェールオーバー。

単位:円(税別)

必須	型番( ( )内はLinux)	製品名	希望小売価格	数量
◎	UL1276-S01-I (同左)	CLUSTERPRO X Media 6.0(Download)	11,500円	1
◎	UL1276-S02-I (UL4276-S02-I)	CLUSTERPRO X 6.0 (1CPUライセンス)	345,000円	8
◎	UL1276-S23-I (UL4276-S23-I)	CLUSTERPRO X Replicator DR 6.0 (1ノードライセンス)	920,000円	4
○	UL1276-S06-I (UL4276-S06-I)	CLUSTERPRO X Database Agent 6.0 (1ノードライセンス)	172,500円	4
	UL1276-S0B-I (UL4276-S0B-I)	CLUSTERPRO X System Resource Agent 6.0 (1ノードライセンス)	172,500円	4
	UL1276-S05-I (UL4276-S05-I)	CLUSTERPRO X Alert Service 6.0 (1ノードライセンス)	115,000円	4
	UL1276-S04-I (同左)	CLUSTERPRO X Startup Kit 6.0(Download)	115,000円	1

必須◎、準必須○の合計希望小売価格:7,141,500円

# (例11) 3ノード・遠隔ハイブリッドディスク構成

## ■物理サーバーと仮想マシンの混在構成

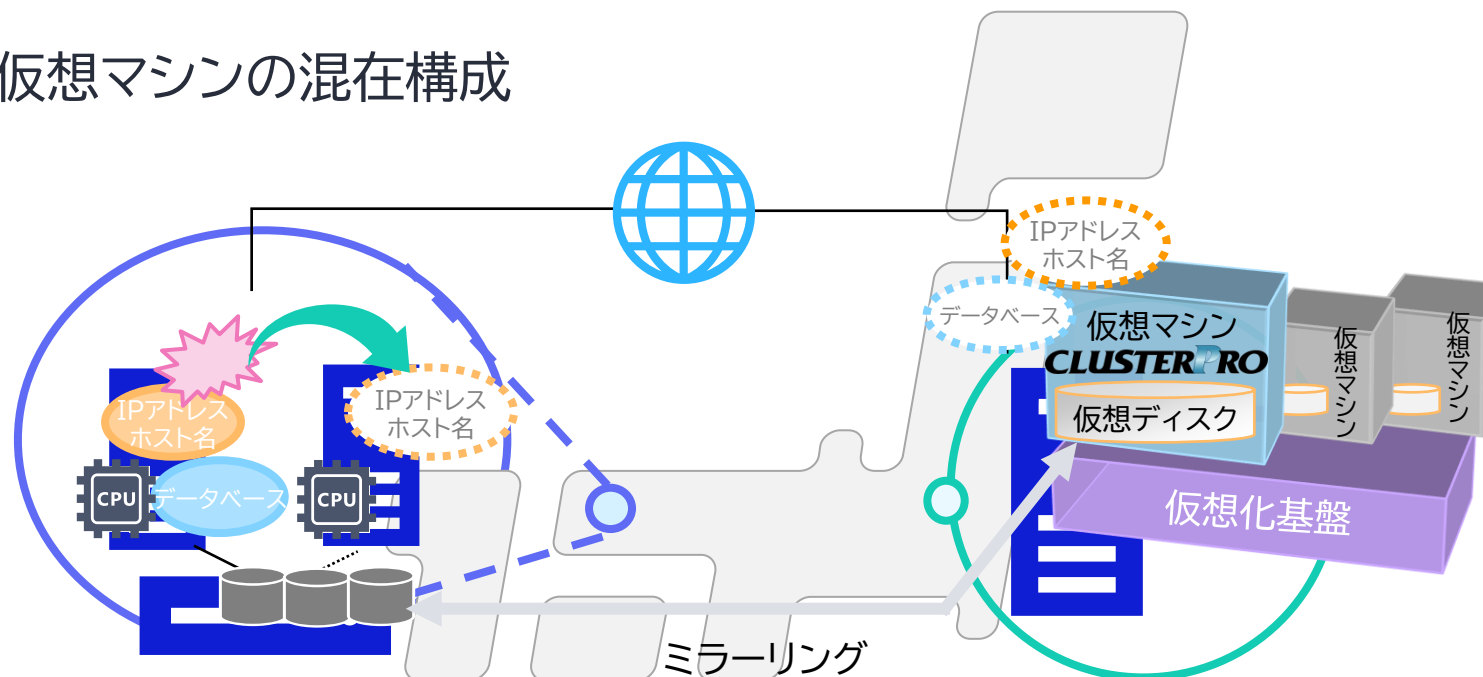

単位:円(税別)

必須	型番( )内はLinux)	製品名	希望小売価格	数量
◎	UL1276-S01-I (同左)	CLUSTERPRO X Media 6.0(Download)	11,500円	1
◎	UL1276-S02-I (UL4276-S02-I)	CLUSTERPRO X 6.0 (1CPUライセンス)	345,000円	2
◎	UL1276-S62-I (UL4276-S62-I)	CLUSTERPRO X 6.0 for VM(1ノードライセンス)	345,000円	1
◎	UL1276-S23-I (UL4276-S23-I)	CLUSTERPRO X Replicator DR 6.0 (1ノードライセンス)	920,000円	3
○	UL1276-S06-I (UL4276-S06-I)	CLUSTERPRO X Database Agent 6.0 (1ノードライセンス)	172,500円	3
	UL1276-S0B-I (UL4276-S0B-I)	CLUSTERPRO X System Resource Agent 6.0 (1ノードライセンス)	172,500円	3
	UL1276-S05-I (UL4276-S05-I)	CLUSTERPRO X Alert Service 6.0 (1ノードライセンス)	115,000円	3
	UL1276-S04-I (同左)	CLUSTERPRO X Startup Kit 6.0(Download)	115,000円	1

必須◎、準必須○の合計希望小売価格:4,324,000円

# (例12) 2ノード・共有ディスク型 (SAP NetWeaver)

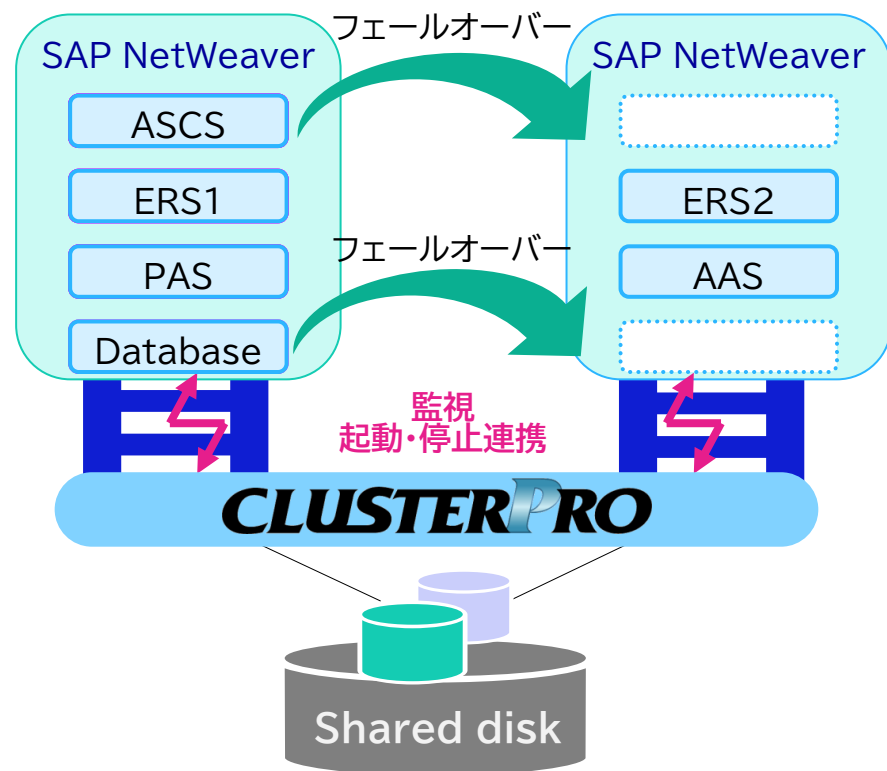

## ■ 製品構成

- CLUSTERPRO X Media媒体 (インストールモジュール、SAP連携モジュール、SAPクラスター手順書含む)
- CLUSTERPRO X 6.0
- CLUSTERPRO X Database Agent 6.0
- CLUSTERPRO X File Server Agent 6.0
- CLUSTERPRO X System Resource Agent 6.0

ASCS: ABAP SAP Central Services Instance  
 ERS: Enqueue Replication Server Instance  
 PAS: Primary Application Server Instance  
 AAS: Additional Application Server Instance

単位:円(税別)

必須	型番	製品名	希望小売価格	数量
◎	UL4276-S0C-I	CLUSTERPRO X 6.0 for Linux SAP NetWeaver / S/4HANA / SAP HANA	862,500円	2
	UL4276-S05-I	CLUSTERPRO X Alert Services 6.0 for Linux(1ノードライセンス)	115,000円	2
	UL1276-S04-I	CLUSTERPRO X Startup Kit 6.0(Download)	115,000円	1

※ SAP NetWeaver/SAP HANAのライセンスは含まれません。

必須◎、準必須○の合計希望小売価格:1,725,000円

# (例13) 2ノード・ミラーディスク型 (SAP NetWeaver)

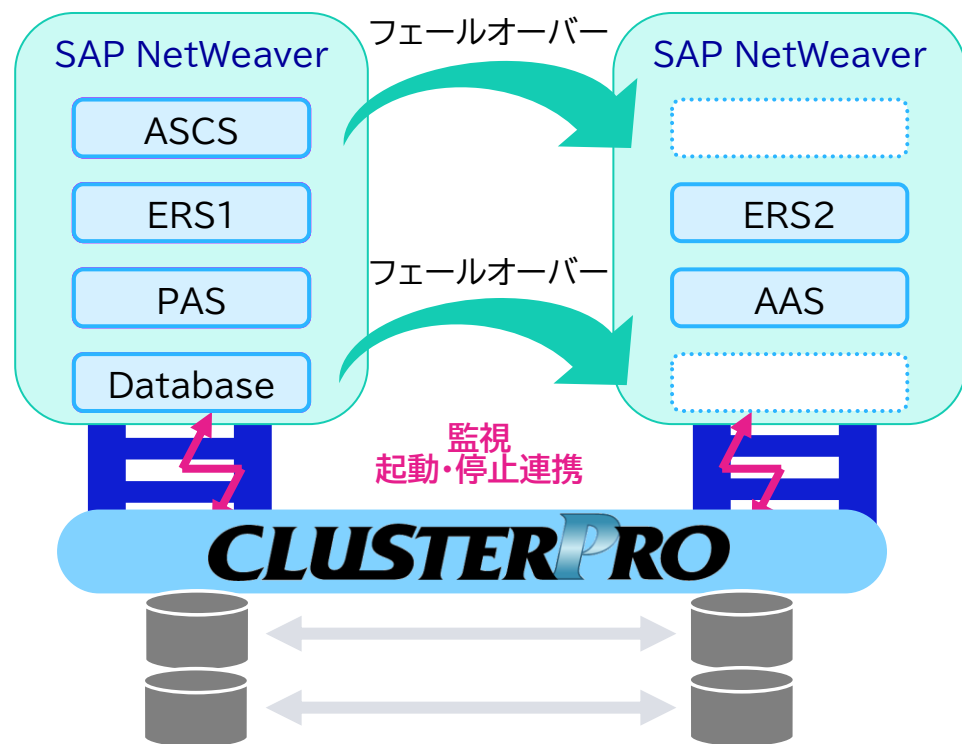

## ■ 製品構成

- CLUSTERPRO X Media媒体  
(インストールモジュール、SAP連携モジュール、SAPクラスター手順書含む)
- CLUSTERPRO X 6.0
- CLUSTERPRO X Database Agent 6.0
- CLUSTERPRO X File Server Agent 6.0
- CLUSTERPRO X System Resource Agent 6.0

ASCS: ABAP SAP Central Services Instance  
 ERS: Enqueue Replication Server Instance  
 PAS: Primary Application Server Instance  
 AAS: Additional Application Server Instance

単位:円(税別)

必須	型番	製品名	希望小売価格	数量
◎	UL1276-S0C-I	CLUSTERPRO X 6.0 for Windows SAP NetWeaver / S/4HANA	862,500円	2
◎	UL1276-S03-I	CLUSTERPRO X Replicator 6.0 for Windows(1ノードライセンス)	230,000円	2
	UL1276-S05-I	CLUSTERPRO X Alert Services 6.0 for Windows(1ノードライセンス)	115,000円	2
	UL1276-S04-I	CLUSTERPRO X Startup Kit 6.0(Download)	115,000円	1

※ SAP NetWeaverのライセンスは含まれません。

※本構成はWindows版のみです。

※Windowsでミラーディスク型クラスターを構築する際には、本製品に加えてCLUSTERPRO X Replicator for Windowsが必要です。

必須◎、準必須○の合計希望小売価格:2,185,000円

# (例14) 2ノード・共有ディスク型 (SAP HANA)

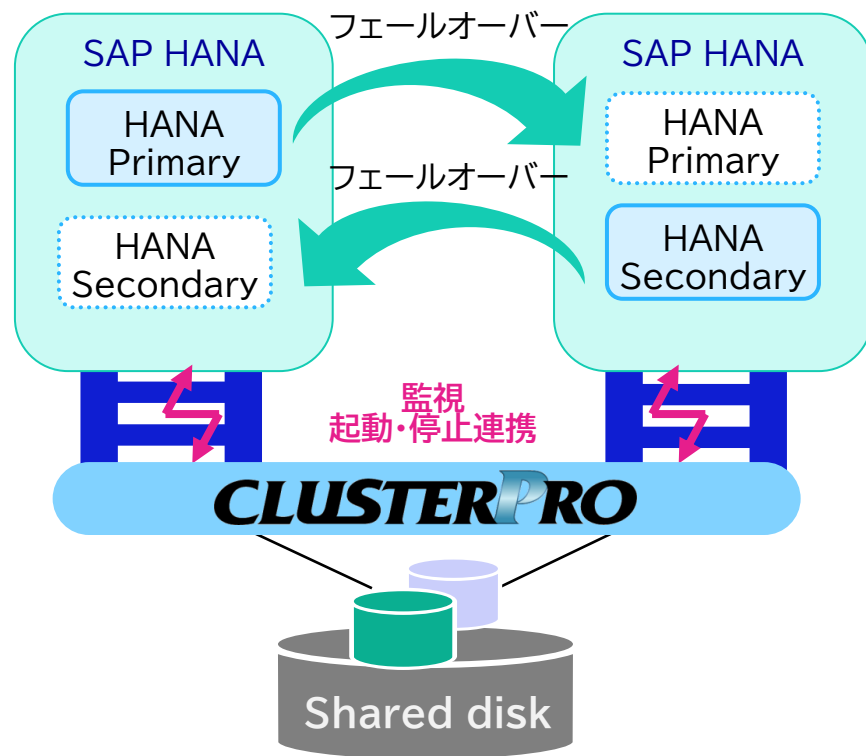

## ■ 製品構成

- CLUSTERPRO X Media媒体 (インストールモジュール、SAP連携モジュール、SAPクラスター手順書含む)
- CLUSTERPRO X 6.0
- CLUSTERPRO X Database Agent 6.0
- CLUSTERPRO X File Server Agent 6.0
- CLUSTERPRO X System Resource Agent 6.0

単位:円(税別)

必須	型番	製品名	希望小売価格	数量
◎	UL4276-S0C-I	CLUSTERPRO X 6.0 for Linux SAP NetWeaver / S/4HANA / SAP HANA	862,500円	2
	UL4276-S05-I	CLUSTERPRO X Alert Services 6.0 for Linux(1ノードライセンス)	115,000円	2
	UL1276-S04-I	CLUSTERPRO X Startup Kit 6.0(Download)	115,000円	1

※ SAP NetWeaver/SAP HANAのライセンスは含まれません。  
 ※本構成はLinux版のみです。

必須◎、準必須○の合計希望小売価格:1,725,000円

# (例15) 2ノード・System Replication利用型 (SAP HANA)

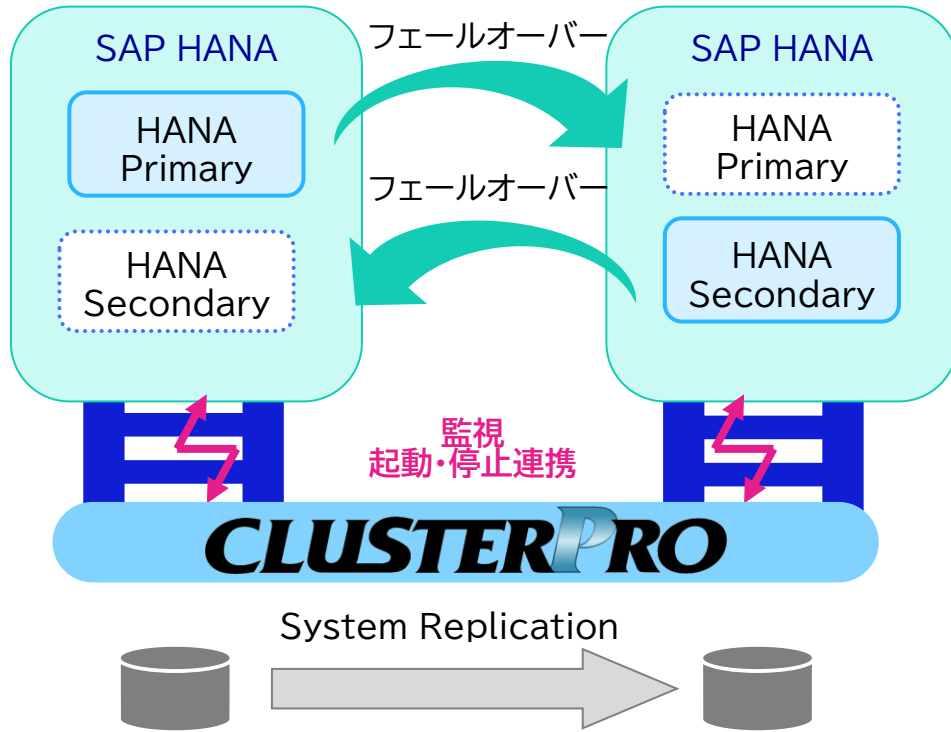

## ■ 製品構成

- CLUSTERPRO X Media媒体 (インストールモジュール、SAP連携モジュール、SAPクラスター手順書含む)
- CLUSTERPRO X 6.0
- CLUSTERPRO X Database Agent 6.0
- CLUSTERPRO X File Server Agent 6.0
- CLUSTERPRO X System Resource Agent 6.0

単位:円(税別)

必須	型番	製品名	希望小売価格	数量
◎	UL4276-S0C-I	CLUSTERPRO X 6.0 for Linux SAP NetWeaver / S/4HANA / SAP HANA	862,500円	2
	UL4276-S05-I	CLUSTERPRO X Alert Services 6.0 for Linux(1ノードライセンス)	115,000円	2
	UL1276-S04-I	CLUSTERPRO X Startup Kit 6.0(Download)	115,000円	1

※ SAP NetWeaver/SAP HANAのライセンスは含まれません。  
 ※本構成はLinux版のみです。  
 ※ミラーリングにはHANAのSystem Replicationを利用します。

必須◎、準必須○の合計希望小売価格:1,725,000円

# (例16) 2ノード・ミラーディスク型/2ノード・共有ディスク型

## ■ Claris FileMaker Server

2ノード・ミラーディスク型クラスター

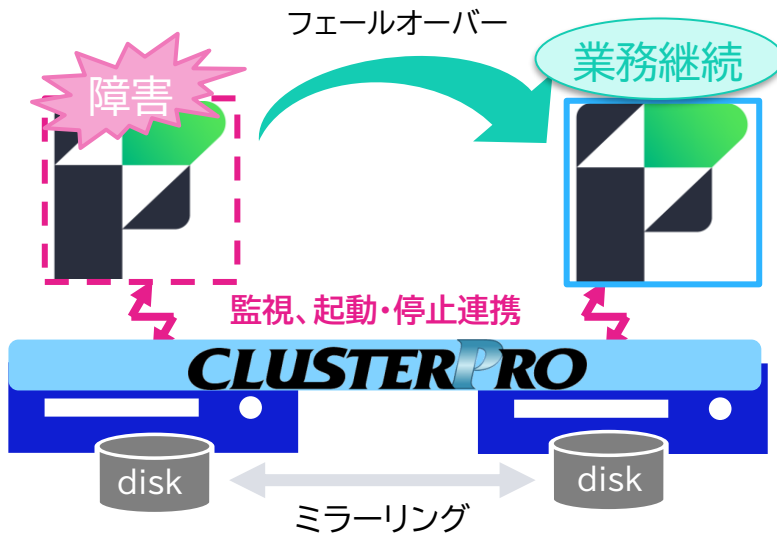

2ノード・共有ディスク型クラスター

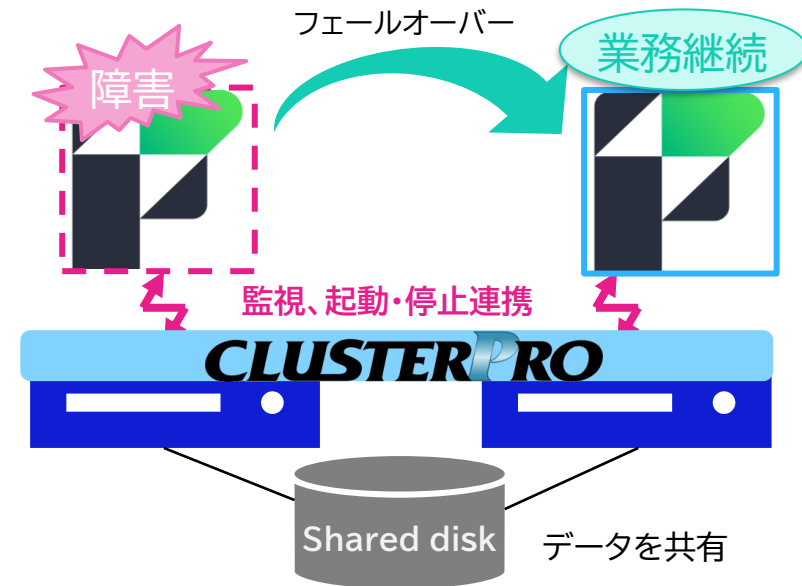

単位:円(税別)

必須	型番	製品名	希望小売価格	数量
◎	UL1276-S01-I	CLUSTERPRO X Media 6.0(Download)	11,500円	1
◎	UL1276-S0L-I	CLUSTERPRO X 6.0 for Claris FileMaker Server (1ノードライセンス)	273,700円	2

※Claris FileMaker Serverのライセンスは含まれません

必須◎、準必須○の合計希望小売価格:558,900円

# ライセンスの注意事項

1. CPUライセンスが不足している場合、クラスター起動時に警告が表示されます。
2. 運用開始後にCPUを増設する場合、追加するCPU数分の本製品のライセンスをマネージャより追加登録してください
3. 上位アプリケーションのライセンス定義は、各アプリケーション側の定義に従います
4. CLUSTERPROでは、CPUライセンスにおいて、コア(デュアルコア等)やハイパースレッティングでは重複カウントしません。

# CLUSTERPRO

CLUSTERPRO ニュース  
(無料メルマガ)  
購読者募集中!



日本電気株式会社  
テクノロジーサービスソフトウェア統括部  
(CLUSTERPRO)

製品ウェブ <https://jpn.nec.com/clusterpro/>  
お問合せ <https://jpn.nec.com/clusterpro/contact.html>  
窓口営業時間 平日 9:00~17:00

プリセールスでの構成の見積もりに関するご質問、  
導入支援サービスに関するご相談など、  
お気軽にお問い合わせください。

※本紙に掲載された社名、商品名は各社の商標または登録商標です。

※本製品(ソフトウェア含む)が、外国為替および外国貿易法の規定により、輸出規制に該当する場合は、日本国外に持ち出す際に日本国政府の輸出許可申請等必要な手続きをお取りください。

**BluStellar**